

# Schweiz Preisliste 2024

Luftdurchlässe

Luft-Wasser-Systeme

Jalousieklappen,  
Wetterschutzgitter,  
Schalldämpfer

Brand- und  
Rauchschutzsysteme

Regelgeräte

Regelsysteme

Filtergeräte und  
Filterelemente

Raumlufttechnische Geräte und  
dezentrale Lüftung

# Schweiz

## Preisliste 2024

### Fracht- und Versandbedingungen

Innerhalb der Schweiz und dem Fürstentum Liechtenstein.

Lieferungen erfolgen innerhalb der Schweiz/Fürstentum Liechtenstein DAP, unabgeladen, einschließlich aller nach unserem Ermessen erforderlichen Inlandsverpackung. Logistische Nebenleistungen wie Abladehilfen, Anlieferung mit Motorwagen, Terminsendungen usw sind kostenpflichtig und werden getrennt in Rechnung gestellt. Eine Auswahl dieser Logistikleistungen finden Sie hier.

### Transportkostenzuschläge (Auswahl, weitere Logistikleistungen auf Anfrage)

Lieferung nach Zeitvorgabe:	CHF 57.00
Lieferung nach Zeitvorgabe vor 8 Uhr:	CHF 87.00

### Verpackungskostenzuschläge

Folgende Standard-Verpackungskosten (VPZ) werden in Rechnung gestellt:

Nettobetrag pro Rechnung exkl. MWSt bis CHF 500.00	VPZ, exkl. MWSt CHF 12.00 (mind.)
ab CHF 500.00 bis CHF 1'000.00	CHF 21.00
ab CHF 1'000.00 bis CHF 5'000.00	CHF 32.00
ab CHF 5'000.00 bis CHF 10'000.00	CHF 49.00
ab CHF 10'000.00 bis CHF 20'000.00	CHF 94.00
ab CHF 20'000.00 bis CHF 30'000.00	CHF 134.00
ab CHF 30'000.00 bis CHF 40'000.00	CHF 169.00
ab CHF 40'000.00 bis CHF 50'000.00	CHF 204.00
ab CHF 50'000.00	CHF 279.00 (max.)

### Express-Kurier

Auf Anfrage

### Energie- und Rohstoffkostenanteil

Die enorme Verknappung von Materialien und Bauteilen sowie die weiter stark steigenden Kosten für Energie und Logistik schlagen sich massiv auf unsere Kosten nieder. Zusätzlich führen Handelseinschränkungen zu weiteren unvorhersehbaren Herausforderungen. Wir versuchen diese im Hinblick auf maximale Versorgungssicherheit zu lösen, damit Sie Ihre Projekte auch in diesen schwierigen Zeiten erfolgreich mit TROX-Produkten realisieren können.

Aufgrund dieser Kostenentwicklung erheben wir einen Energie- und Rohstoffkostenanteil von 1.7 % auf den Nettobetrag (exkl. MwSt) Ihrer Bestellung.

Die jeweils gültige Ausgabe der Preisliste finden Sie unter [www.troxhesco.ch](http://www.troxhesco.ch).

TROX HESCO Schweiz AG  
Walderstrasse 125  
Postfach 455  
CH-8630 Rüti ZH

Telefon +41 55 250 71 11  
E-Mail [trox-hesco@troxgroup.com](mailto:trox-hesco@troxgroup.com)  
Internet [www.troxhesco.ch](http://www.troxhesco.ch)



## Erläuterung

TVR – D – A2 – FL / 160 / G2 / XF4 / PDS / V 0 / 300 – 500 [Pa] / NO

1	2	3	4	5	6	7	8	9	10	11	12
---	---	---	---	---	---	---	---	---	----	----	----

### 1 Serie

TVR VVS-Regelgerät

### 2 Dämmschale

Keine Eintragung: ohne Dämmschale  
D mit Dämmschale

### 3 Material

Keine Eintragung: verzinktes Stahlblech  
P1 Oberfläche pulverbeschichtet, RAL 7001 (silbergrau)  
A2 Edelstahlausführung

### 4 Luftleitungsanschluss

Keine Eintragung: Aufsteckende für Luftleitung nach EN 1506, mit Sicke für optionale Dichtung  
FL Flansch beidseitig (nicht für TVR-D-P1)

### 5 Nenngröße [mm]

100, 125, 160, 200, 250, 315, 400

### 6 Zubehör

Keine Eintragung: ohne Zubehör  
D2 Doppellippendichtung beidseitig  
G2 Gegenflansch beidseitig

### 7 Anbauteile (Regelkomponente)

Zum Beispiel  
XF0 Compactregler Kanaldruck  
XF4 Universalregler Kanaldruck (VARYCONTROL)

### 8 Gerätefunktion/Einbauort

PDS Kanaldruckregler Zuluft (Pressure Duct Supply)  
PDE Kanaldruckregler Abluft (Pressure Duct Extract)  
PRS Raumdruckregler Zuluft (Pressure Room Supply)  
PRE Raumdruckregler Abluft (Pressure Room Extract)

### 9 Betriebsart

F Festwertbetrieb, ein Sollwert (ohne externe Beschaltung)  
V variabler Betrieb (einstellbarer Sollwertbereich)

### 10 Signalspannungsbereich

Für das Istwert- und Sollwertsignal  
0 0 – 10 V DC  
2 2 – 10 V DC

### 11 Betriebswerte zur werkseitigen Einstellung

Differenzdruck [Pa]  
Bei Kanaldruckregelung immer als Absolutwert ohne Vorzeichen  
 $\Delta p_{\text{konst}}$  (bei Betriebsart F)  
 $\Delta p_{\text{min}} - \Delta p_{\text{max}}$  (bei Betriebsart V)

### 12 Klappenstellung

Nur für Federrücklaufantriebe  
NO stromlos AUF (Normally Open)  
NC stromlos ZU (Normally Closed)

[5]	[7]								
	①	②				③			
	Easy	BC0	BM0	BM0-J6	XB0	LN0	LK0	XD0	XF0
100	860,-	929,-	1056,-	1112,-	929,-	1065,-	1224,-	1558,-	1903,-
125	862,-	931,-	1058,-	1114,-	931,-	1067,-	1226,-	1560,-	1905,-
160	871,-	940,-	1067,-	1123,-	940,-	1076,-	1235,-	1569,-	1914,-
200	894,-	963,-	1090,-	1146,-	963,-	1099,-	1258,-	1592,-	1937,-
250	920,-	989,-	1116,-	1172,-	989,-	1125,-	1284,-	1618,-	1963,-
315	964,-	1033,-	1160,-	1216,-	1033,-	1169,-	1328,-	1662,-	2007,-
400	1027,-	1096,-	1223,-	1279,-	1096,-	1232,-	1391,-	1725,-	2070,-
Grundpreis									

① Easy, ② Compact dynamisch, ③ Compact statisch

[5]	[2]	[3]	[4]	[6]			[3]	[4]	[6]
	D	P1	TVR-...- FL	D2	G2	A2	TVR-...-A2- FL	G2	
100	210,-	210,-	93,-	52,-	93,-	377,-	279,-	279,-	
125	215,-	218,-	100,-	52,-	100,-	386,-	300,-	300,-	
160	232,-	248,-	111,-	60,-	111,-	402,-	333,-	333,-	
200	241,-	252,-	116,-	60,-	116,-	415,-	348,-	348,-	
250	294,-	254,-	135,-	60,-	135,-	482,-	405,-	405,-	
315	339,-	337,-	154,-	62,-	154,-	528,-	462,-	462,-	
400	450,-	380,-	183,-	62,-	183,-	618,-	549,-	549,-	
Mehrpreis									



## Luftdurchlässe

### Deckenluftdurchlässe

Deckendralldurchlässe	
RA	7
Wavedrall	9
AIRNAMIC	11
VDW	12
TDV-SilentAIR	14
RFD	15
RFD-SIRIUS	17
FD	19
TDF-SilentAIR	20
VD	21
VDL	22
XARTO	24

### Deckenluftdurchlässe

DD/DDRQ/DDQ	25
PROCONDIF	27
PASSCLEAN	29
CENTERFLOW	31
LDD	33
VDR	39
DLQ	40
DLQL	41
DLQ-AK	44

### Anschlusskästen

AKH	45
-----	----

### Schlitzdurchlässe

Schlitzdurchlässe für Deckeneinbau	
PURELINE18	46
PURELINE35	51
PURELINE50	58
SB	65

### Kugelschienen

KS	67
----	----

### Wanddurchlässe

CFS	70
CHS	73
CHM	75
CFE	78

### Diffusionsgitter

#### Diffusionsgitter für Wand-, Brüstungs- und Kanaleinbau

DG	79
DGX	82
DGL	85
DG-SELF	88
DG-VAR	90
DG13	93

#### Diffusionsgitter für Rohreinbau

DGR	94
DGRX	96

#### Diffusionsgitter mit Ballschutz

BSDG	99
------	----

#### Diffusionsgitter mit Filter

DG-FI	100
-------	-----

#### Anschlusskästen zu Diffusionsgitter

ZK/AK	104
-------	-----

#### Mauerrahmen zu Diffusionsgitter

MRDG	108
------	-----

### Lüftungsgitter

#### Lüftungsgitter für Wand-, Brüstungs- und Kanaleinbau

X-GRILLE Cover	111
X-GRILLE Basic	115
LG	119

#### Lüftungsgitter für Tür- und Wandeinbau

SR	125
----	-----

#### Lüftungsgitter für Bodeneinbau

BG	127
----	-----

## Quellluftdurchlässe

### Quellluftdurchlässe für Wandeinbau

QL-WE	135
-------	-----

### Quellluftdurchlässe für Wandvorbau

QL-WF	138
QL-WFM	140
QL-WFT	142
QL-WQT	143
QL-WH	144
QL-WV	146
QL-WS	148

### Freistehende Quellluftdurchlässe

QL-WQT-RO-4	150
QL-WR	151

### Quellluftdurchlässe für Bodeneinbau

QL-BE	153
QL-BB	154

## Düsenrohre

DR	156
----	-----

## Verdrängungsdurchlässe

QSH	160
-----	-----

## Industriedurchlässe

### Impulsdurchlässe

ISH	161
-----	-----

## Düsen

### Weitwurfdüsen

TJN	162
DUK	163

## Lüftungsventile

### Tellerventile

EVRK	165
LVS	166
Z-LVS	167
ATVC-100	168

### Lüftungsventile

Space R	169
TKR	170

### Fortluftautomaten

HFA	171
-----	-----

## Fussbodendurchlässe

FBA	172
FBK	173

## Stufenluftdurchlässe

### Stufendralldurchlässe

WAVESTEP	174
----------	-----

## Stufendralldurchlässe

SD	175
----	-----

## Luft-Wasser-Systeme

### Deckeninduktionsdurchlässe

#### Induktionsdurchlässe für abgehängte Decken

DID312	176
DID632	178
DID642	180
DID614	182

#### Deckeninduktionsdurchlässe für Abkofferungen

DID-E2	184
--------	-----

#### Freihängende Induktionsdurchlässe

IDH	186
-----	-----

### Wand-/Brüstungsinduktionsdurchlässe

#### Induktionsdurchlässe für Wände und Brüstungen

QLI	187
-----	-----

#### Induktionsdurchlässe für Brüstungen

IDB	188
-----	-----

### Bodeninduktionsdurchlässe

#### Induktionsdurchlässe für den Unterflurbereich

BID	189
-----	-----

## Konvektoren

### Kühlkonvektoren

PKV	191
-----	-----

## Zubehör Luft-Wasser-Systeme

### Regelung Luft-Wasser-Systeme

Regelung LWS	194
--------------	-----



**Jalousieklappen, Wetterschutzgitter, Schalldämpfer**

**Jalousieklappen**

JZ	196
JZ-AL	203
JZ-HL	207
JZ-HL-AL	213
JZ-LL	217
JZ-LL-AL	224

**Wetterschutzgitter**

WSL	228
WG	232
WG-B	237
WGK	241
WGF	244
WG-JZ	247
WG-KUL	252

**Aufzugschacht-Belüftung**

Aufzugschacht-Belüftung für Wand und Deckenanbau	
JZ-LIFT	256
AKE-LIFT	258
Aufzugschacht-Belüftung für Wandanbau	
WSL-JZ-LIFT	259
Schiebestutzen	
SIS	261
Aufzugschacht-Belüftung für Dachaufbau	
DAB-LIFT	262

**Mechanisch selbsttätige Klappen**

Rückschlagklappen	
UL	263
KUL	265
ARK	267
Druckentlastungsklappen	
ARK2	269

**Gasdichte Absperrklappen**

Absperrklappen	
NAK	271

**Türen**

ST	273
BS	277

**Schalldämpfer**

Rohrschalldämpfer	
CA	279
CF	281
CAK	282
CK	283

**Brand- und Rauchschutzsysteme**

**Brandschutzklappen**

FK2-EU	286
FKR-EU	306
FKRS-EU	309
Controller und Steuergeräte	311
EX-Geschützte Brandschutzklappen	313

**Druckentlastungsklappen für Brandschutzanwendungen**

Druckentlastungsklappen	
FK2-DV	315

**Brandschutzklappen**

KA-EU	318
FV-EU	320
FVZ-K30	321

**Rauchschutzklappen**

JZ-RS	322
-------	-----

**Entrauchungsklappen**

EK2-EU	324
EK-JZ	330
EK-JS	342

**Regelgeräte**

**Anbauteile VVS-Regelgeräte**

VARYCONTROL/TROX UNIVERSAL	358
----------------------------	-----

**Variable Volumenstromregelung VVS-Regelgeräte**

Motorenliste	360
--------------	-----

**VVS-Regelgeräte**

VARYCONTROL	
TVE	361
TVE-Q	364
VARYCONTROL/TROX UNIVERSAL	
TVR	366
TVJ	371
TVT	378
TZ-Silenzio	385
TA-Silenzio	388
TVZ	391
TVA	394

**VARYCONTROL**

TVM	397
-----	-----

**VARYCONTROL/TROX UNIVERSAL**

TVRK	399
------	-----

**Konstante Volumenstromregelung KVS-Regelgeräte**

**CONSTANTFLOW**

RN	402
EN	404
VFC	406
VFL	407
RN-Ex	408
EN-Ex	409

**Absperrklappen**

AK	410
AKK	412

**Absperrn und Drosseln**

**Drosselklappen**

VFR	413
-----	-----

**Volumenstrommessung**

**Runde Volumenstrommesseinrichtungen**

VMR	414
-----	-----

**Volumenstrommesseinrichtungen aus Kunststoff**

VMRK	415
------	-----

**Eckige Volumenstrommesseinrichtungen**

VME	416
-----	-----

**Wärmeübertrager**

**Warmwasser**

WL	418
----	-----

**Elektrisch**

EL	419
----	-----



Regelsysteme	Filtergeräte und Filterelemente
X-AIRCONTROL ..... 420	<b>Fettfilter</b>
<b>VVS-Regelgeräte – LABCONTROL</b>	Vertikaler und schräger Einbau
EASYLAB	FB ..... 473
TVLK ..... 422	
VMLK ..... 426	
TVRK ..... 429	
VMRK ..... 433	
TVR ..... 434	
VMR ..... 439	
TVJ ..... 441	
TVT ..... 444	
VME ..... 447	
TZ-Silenzio ..... 449	
TA-Silenzio ..... 451	
TVZ ..... 453	
TVA ..... 455	
<b>Variable Volumenstromregelung - LABCONTROL</b>	
EASYLAB	
TAM ..... 457	
<b>Zubehör</b>	
Für Regler TCU3 (EASYLAB und TROX UNIVERSAL)	
Erweiterungsmodule ..... 458	
Bedieneinheiten EASYLAB und FMS	
BE-SEG ..... 459	
Bedieneinheiten EASYLAB	
BE-SEG ..... 460	
Bedieneinheiten EASYLAB und TROX UNIVERSAL	
BE-LCD ..... 461	
Bedieneinheiten EASYLAB	
CP-TOUCH ..... 462	
Konfigurationssoftware für EASYLAB, TROX UNIVERSAL, FMS	
EasyConnect ..... 463	
Bewegungsmelder, Anschlussleitungen	
Zubehör LABCONTROL ..... 464	
Sensorik für EASYLAB und TROX UNIVERSAL	
Raumdrucktransmitter ..... 465	
<b>Regelsysteme für Luftmanagement</b>	
Überwachungseinrichtungen	
FMS ..... 467	
Zubehör FMS	
FMS ..... 468	
<b>EXCONTROL</b>	
VVS-Regelgeräte	
TVR-Ex ..... 469	
Absperrklappen	
AK-Ex ..... 472	
	<b>Raumlufttechnische Geräte und dezentrale Lüftung</b>
	<b>Wohnungslüftung</b>
	TH-WLB-C ..... 474
	TH-WLB-B ..... 475
	Wohnungslüftung ..... 477
	<b>X-CUBE</b>
	Horizontale dezentrale Lüftungsgeräte
	ROOMAIR-B-ZAB/SEK ..... 478
	ROOMAIR-B-ZAB+SEK ..... 479
	SCHOOLAIR-B ..... 480
	Vertikale dezentrale Lüftungsgeräte
	ROOMAIR-V-ZAB/SEK ..... 481
	SCHOOLAIR-V ..... 482
	Dezentrale Deckenlüftungsgeräte
	SCHOOLAIR-D ..... 484
	Dezentrale Standlüftungsgeräte
	SCHOOLAIR-S ..... 486
	<b>Zubehör X-CUBE</b>
	Regelung
	FSL-CONTROL III ..... 487



Preise in CHF ohne MwSt.

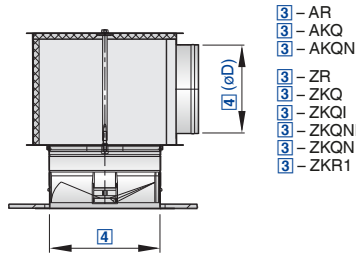

- 3 - AR
- 3 - AKQ
- 3 - AKQN
- 3 - ZR
- 3 - ZKQ
- 3 - ZKQI
- 3 - ZKQNI
- 3 - ZKQN
- 3 - ZKR1



Dralldiffusor für höchste Anforderung an die Behaglichkeit mit feststehenden Lamellen

**RA 3 ZKQN / 125 / SL / 4 / P1**

1	2	3	4	5	6	7

**1 Serie**

**RA** Dralldiffusor

**2 Bauform**

- 0** ohne (Standard)
- 1** mit Befestigungsbügel
- 2** mit Festwiderstand 40 %
- 3** mit Befestigungsbügel und Festwiderstand 40 %

**3 Reduktion, Anschluss**

- ZR** Zuluftreduktion
- AR** Abluftreduktion (\*125 × 99; 180 × 149; \*180 × 159; \*250 × 199)
- ZKQN** Zuluftkasten quadratisch, niedrige Bauhöhe
- ZKQNI** Zuluftkasten quadratisch, niedrige Bauhöhe, isoliert
- AKQN** Abluftkasten quadratisch, niedrige Bauhöhe
- ZKR1** Zuluftkasten rund, Abbug nach innen
- ZKR1KL** Zuluftkasten rund, Abbug nach innen mit Klappe
- ZKR2** Zuluftkasten rund, Abbug nach aussen
- ZKR2KL** Zuluftkasten rund, Abbug nach aussen mit Klappe

**4 Nenngrösse [mm]**

**125, 180, 250** (bei ZR, AR: ND ... × Reduktionsdurchmesser)

**5 Befestigung**

**0** ohne Befestigung (Standard)

**6 Ausblasstellung**

- 6** Standard, horizontal
- 5** vertikal
- 4** horizontal und vertikal

**7 Oberfläche**

- 0** Gehäuse – pulverbeschichtet, RAL 9010 (reinweiss), GE 25; Körper – eingefärbter Kunststoff, RAL 9010 (reinweiss)
- P1** Gehäuse – pulverbeschichtet nach RAL Classic (auf Anfrage Körper lackiert oder eingefärbt)
- PS** Gehäuse – pulverbeschichtet nach NCS (auf Anfrage Körper lackiert oder eingefärbt)

**RA**

[4]	[1] [2]				[3]	[1] [2] [3]			[7] [8]		
	RA0	RA1	RA2	RA3		RA0ZR	RA0AR	P1	Gehäuse + Drallkörper lackiert	Gehäuse lackiert, Drallkörper gefärbt	
ND ø mm	RA0	RA1	RA2	RA3	ZR	AR	RA0ZR	RA0AR	P1	Farb Fixpreis	
125	61.–	80.–	68.–	88.–	33.–	24.–	94.–	85.–	19.–	149.–	1306.–
180	82.–	107.–	90.–	116.–	41.–	32.–	123.–	114.–	25.–	149.–	1306.–
250	107.–	133.–	118.–	144.–	51.–	40.–	158.–	147.–	38.–	149.–	1306.–
	Grundpreis								Mehrpri	Farb Fixpreis pro Auftrag	

NCS-Farben auf Anfrage



## Anschlusskasten eckig

[4]	[3]					
ND ø mm	ZKQIRA1	AKQRA1	ZKQRA1	ZKQNI	ZKQN	AKQN
125	94.–	73.–	112.–	126.–	112.–	104.–
180	107.–	86.–	125.–	137.–	125.–	117.–
250	128.–	101.–	144.–	159.–	144.–	132.–
Grundpreis						

ZKQ(I); AKQ für RA1

ZKQN(I); AKQN für RA3

Separates Zubehör nicht Teil des Bestellschlüssels – sind separat zu bestellen

## Anschlusskasten rund

[4]	[3]		
ND ø mm	ZKR1 Stutzen ohne Klappe	ZKR1 Stutzen mit Klappe	Nachbausatz Klappen-Achse
125 T251	143.–	183.–	32.–
180 T317	159.–	200.–	35.–
250 T397	182.–	229.–	39.–
Grundpreis			

## Zubehör

[4]	①	②	③	④
ND ø mm	GFRA	FWRA2	BBSRA1	BSRA
125	9.–	11.–	13.–	15.–
180	10.–	12.–	13.–	15.–
250	15.–	14.–	13.–	15.–
Grundpreis				

① Gegenflansch ② Festwiderstand ③ Befestigungsbügel-Set

④ Befestigungs-Set (3 Briden)

Separates Zubehör nicht Teil des Bestellschlüssels – sind separat zu bestellen

Preise in CHF ohne MwSt.

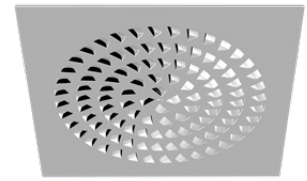
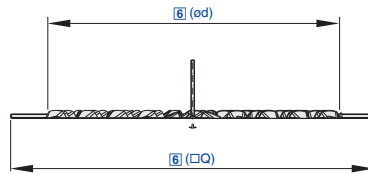

Mit konzentrisch angeordneten wellenförmigen Luftdurchlassöffnungen

**WD RQ AKH03 ZL MO / 598 × 500 / P1 – RAL 9016**

1	2	3	4	5	6	7

**1 Serie**
**WD** Dralldurchlass Wavedrall

**2 Bauform**
**RQ** rund quadratisch  
**R** rund

**3 Anschluss, Anlage und Anbauteile**
**0** ohne Anschlusskasten  
**AKH** mit TROX HESCO Anschlusskasten, Anschlusskastenart angeben

**4 Luftrichtung**
**ZL** Zuluft  
**AL** Abluft

**5 Anbauteil**
**MO** mit Drosselement, ohne Lippendichtung  
**ML** mit Drosselement, mit Lippendichtung  
**OO** ohne Drosselement, ohne Lippendichtung  
**OL** ohne Drosselement, mit Lippendichtung

**6 Nenngrosse [mm]**

Aussenmass × aktiver Durchmesser

Nur bei Bauform RQ

**598 × 300**  
**598 × 400**  
**598 × 500**  
**623 × 300**  
**623 × 400**  
**623 × 500**

Nur bei Bauform R

**380 × 300**  
**480 × 400**  
**600 × 500**
**7 Oberfläche**
**0** pulverbeschichtet, RAL 9010 (reinweiss), GE 25  
**P1** pulverbeschichtet, RAL-CLASSIC-Farbtöne angeben (andere RAL-Farben und Glanzgrade auf Anfrage)  
**PS** pulverbeschichtet, NCS-Farbtöne angeben

**Hinweis**

Kombinationen mit AK-Uni (TROX Anschlusskasten) auf Anfrage.

**WDRQ**

[6]			[1] [2]	[7] [8]	
NW/DN	Rastermass M (mm)	Aussenmass A (mm)	WDRQ	P1	Farb Fixpreis
598 × 500	600 × 600	598	104.–	20.–	149.–
623 × 500	625 × 625	623	104.–	20.–	149.–
598 × 400	600 × 600	598	104.–	20.–	149.–
623 × 400	625 × 625	623	104.–	20.–	149.–
598 × 300	600 × 600	598	104.–	20.–	149.–
623 × 300	625 × 625	623	104.–	20.–	149.–
			Grundpreis		Farb Fixpreis pro Auftrag

NCS-Farben auf Anfrage



WDR

NW/DN	Aussenmass A (mm)	Anzahl Düsen	WDR	P1/PS	Farb Fixpreis
600 × 500	600	108	93.–	20.–	149.–
480 × 400	480	72	89.–	20.–	149.–
380 × 300	380	40	80.–	20.–	149.–
			Grundpreis	Mehrpriis	Farb Fixpreis pro Auftrag

Anschlusskasten

[3]				[4] [5]							
Typ	Aussenmass A (mm)	Stutzen ø D (mm)	Gesamthöhe K (mm)	Zuluft ZL				Abluft AL			
				MO	ML	OL	OO	MO	ML	OL	OO
AKH02	372 × 372	1 × 200	295	138.–	143.–	131.–	127.–	115.–	120.–	108.–	102.–
AKH03	476 × 476	1 × 200	295	160.–	167.–	153.–	149.–	127.–	133.–	121.–	117.–
AKH04	567 × 567	1 × 250	345	183.–	190.–	178.–	170.–	144.–	150.–	138.–	133.–
Grundpreis											

Anschlusskasten AK017, AK015 und AK014 (Zuluft und Abluft) auf Anfrage

Preise in CHF ohne MwSt.

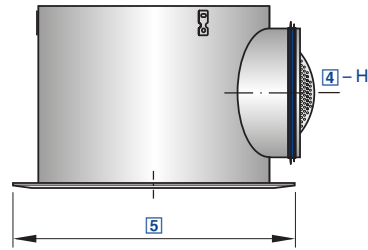

Für höchste Anforderungen an Technik, Komfort und Design

**AIRNAMIC – R – Z – H / 400H / S1 – RAL 9016**

1	2	3	4	5	6

**1 Serie**
**AIRNAMIC** Dralldurchlass

**2 Bauform**

Bestimmt die Variante des Anschlusskastens

**R** rund

**Q** quadratisch

**3 Anlage**
**Z** Zuluft

**A** Abluft

**4 Anschluss**
**V** vertikal

**H** horizontal

**5 Nenngrösse [mm]**

Nur bei Bauform R

**160, 250, 400L, 400H, 600**

Nur bei Bauform Q

**300L, 300H, 600, 625**

L – niedriger Volumenstrom

H – hoher Volumenstrom

**6 Oberfläche**

Keine Eintragung: lackiert, ähnlich RAL 9010 (reinweiss)

**S1** lackiert, RAL-CLASSIC-Farbtöne angeben

**Hinweis**

Mehrpreise für S1-Lackierungen sind abhängig von der Stückzahl und auf Anfrage für Bestellmengen &gt; 50 Stück verfügbar.

Runde Frontdurchlässe für horizontalen Luftanschluss, Nenngrösse 250 – 600, werden mit einem runden Anschlusskasten ausgeliefert.

Bei vertikalem Anschlussstutzen, Nenngrösse 160 und 250, ohne Anschlusskasten.

**Airnamic-R-...-H**

Option 2-R und 4-H

[4]	[3]	
	Z	A
250	199.–	177.–
400L	214.–	196.–
400H	214.–	196.–
600	266.–	240.–
Grundpreis		

**Airnamic-Q-...-H**

Option 2-Q und 4-H

[4]	[3]	
	Z	A
300L	214.–	196.–
300H	214.–	196.–
600	288.–	262.–
625	288.–	262.–
Grundpreis		

**Airnamic-R-...-V**

Option 2-R und 4-V

[4]	
160	78.–
250	107.–
Grundpreis	

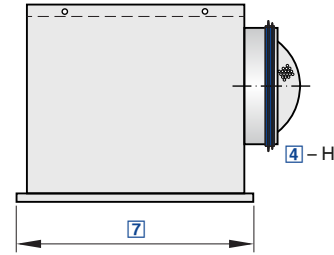
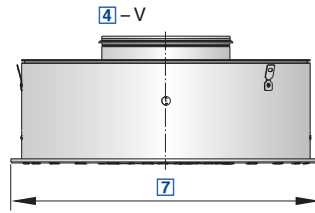
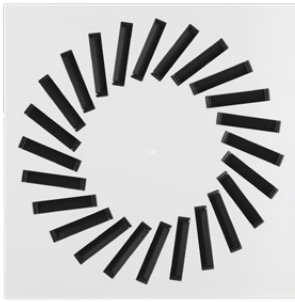

Mit niedriger Schalleistung für Komfortbereiche, mit einzeln manuell verstellbaren Luftleitelementen

VDW - Q - Z - H - M - L / 500 × 24 / Q21 / P1 - RAL 9016

1	2	3	4	5	6	7	8	9
---	---	---	---	---	---	---	---	---

#### 1 Serie

VDW Dralldurchlass

Nur bei Bauform Q

625 × 54

825 × 72

#### 2 Bauform

R rund

Q quadratisch

#### 8 Farbe Luftleitelemente

Keine Eintragung: Anlage Z – schwarze Luftleitelemente, Anlage

A – keine Luftleitelemente

Q11 schwarze Luftleitelemente (nur bei Anlage A)

Q21 weisse Luftleitelemente

#### 3 Anlage

Z Zuluft

A Abluft

#### 4 Anschluss

H horizontal

V vertikal (Anschlusskasten ist immer rund)

#### 9 Oberfläche (Sichtseite)

Keine Eintragung: pulverbeschichtet, RAL 9010 (reinweiss)

P1 pulverbeschichtet, RAL-CLASSIC-Farbtöne angeben

#### 5 Drosselement zum Volumenstromabgleich

Keine Eintragung: ohne Drosselement

M mit Drosselement

MN mit Seilzug und Messnippel (nur bei quadratischem Anschlusskasten)

Glanzgrad

RAL 9010 GE 50

RAL 9006 GE 30

Alle anderen RAL-Farben GE 70

#### 6 Zubehör

Keine Eintragung: ohne Zubehör

L mit Lippendichtung

Hinweis: Runde Anschlusskästen mit horizontalem Anschlussstutzen sind nur ohne Drosselement und Lippendichtung oder mit Drosselement und Lippendichtung verfügbar. Die Merkmale 2 und 4 definieren die Anschlusskastengeometrie.

#### 7 Nenngrösse [mm]

300 × 8

400 × 16

500 × 24

600 × 24

600 × 48

625 × 24

#### Hinweis

Runde Frontdurchlässe werden mit einem runden Anschlusskasten ausgeliefert.



VDW

[7]	[4]								[5]		[6]	[8]		[9]	
	VDW-R-Z		VDW-R-A		VDW-Q-Z		VDW-Q-A		M	MN	L	Q11	Q21	P1	
	V	H	V	H	V	H	V	H							
300×8	240.–	294.–	175.–	235.–	240.–	255.–	175.–	195.–	25.–	45.–	15.–	45.–	45.–	20.–	
400×16	274.–	339.–	205.–	274.–	274.–	294.–	205.–	230.–	30.–	50.–	15.–	50.–	50.–	25.–	
500×24	339.–	399.–	220.–	304.–	339.–	354.–	220.–	260.–	30.–	50.–	15.–	80.–	80.–	30.–	
600×24	389.–	454.–	255.–	349.–	389.–	414.–	255.–	309.–	35.–	50.–	15.–	85.–	85.–	30.–	
600×48	499.–	578.–	354.–	459.–	499.–	519.–	354.–	404.–	35.–	50.–	15.–	90.–	90.–	30.–	
625×24	394.–	459.–	264.–	359.–	394.–	419.–	264.–	319.–	35.–	50.–	15.–	85.–	85.–	35.–	
625×54	–	–	–	–	528.–	553.–	379.–	434.–	35.–	50.–	15.–	95.–	95.–	35.–	
825×72	–	–	–	–	802.–	942.–	469.–	668.–	40.–	60.–	20.–	225.–	225.–	75.–	
	Grundpreis								Mehrpreis						

Hinweis: Q21 Zuluft ohne Mehrpreis

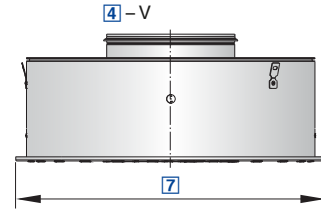
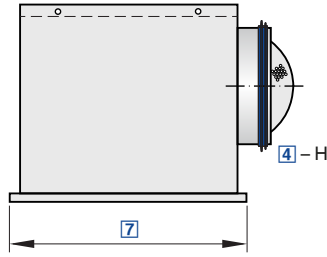
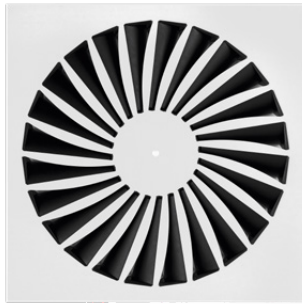

Mit sehr niedriger Schallleistung für Komfortbereiche, mit einzeln manuell verstellbaren Luftleitelementen

**TDV-SA - Q - Z - H - M - L / 500 / Q21 / P1 - RAL 9016**

| | | | | | | | |  
1 2 3 4 5 6 7 8 9

**1 Serie**

**TDV-SA** Dralldurchlass TDV-SilentAIR

**2 Bauform**

**R** rund  
**Q** quadratisch

**3 Anlage**

**Z** Zuluft  
**A** Abluft

**4 Anschluss**

**H** horizontal  
**V** vertikal

**5 Drosselement zum Volumenstromabgleich**

Keine Eintragung: ohne Drosselement  
**M** mit Drosselement  
**MN** mit Seilzug und Messnippel (nur bei quadratischem Anschlusskasten)

**6 Zubehör**

Keine Eintragung: ohne Zubehör  
**L** mit Lippendichtung

**7 Nenngrösse [mm]**

**300, 400, 500, 600, 625**

**8 Farbe Luftleitelemente**

Keine Eintragung: Anlage Z – schwarze Luftleitelemente, Anlage A – keine Luftleitelemente  
**Q11** schwarze Luftleitelemente (nur bei Anlage A)  
**Q21** weisse Luftleitelemente

**9 Oberfläche (Sichtseite)**

Keine Eintragung: pulverbeschichtet, RAL 9010 (reinweiss)  
**P1** pulverbeschichtet, RAL-CLASSIC-Farbtöne angeben

Glanzgrad

RAL 9010 GE 50  
RAL 9006 GE 30  
Alle anderen RAL-Farben GE 70

**TDV-SilentAir**

[7]	[4]								[5]		[6]	[8]		[9]
	TDV-SA-R-Z		TDV-SA-R-A		TDV-SA-Q-Z		TDV-SA-Q-A		M	MN	L	Q11	Q21	P1
	V	H	V	H	V	H	V	H						
300	255.–	309.–	180.–	240.–	255.–	269.–	180.–	200.–	25.–	45.–	15.–	60.–	60.–	20.–
400	284.–	349.–	210.–	279.–	284.–	304.–	210.–	235.–	30.–	50.–	15.–	75.–	75.–	25.–
500	349.–	409.–	230.–	314.–	349.–	364.–	230.–	269.–	30.–	50.–	15.–	85.–	85.–	30.–
600	399.–	464.–	264.–	359.–	399.–	424.–	264.–	319.–	35.–	50.–	15.–	90.–	90.–	30.–
625	409.–	474.–	274.–	369.–	409.–	434.–	274.–	329.–	35.–	50.–	15.–	90.–	90.–	35.–
	Grundpreis								Mehrpreis					

Hinweis: Q21 Zuluft ohne Mehrpreis

Preise in CHF ohne MwSt.

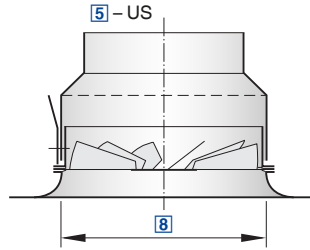
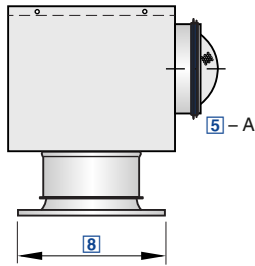

Mit niedriger Schalleistung für Komfort- und Industriebereiche, mit feststehenden Lamellen

**RFD - Q - Z - D - A - M - L / 200 / P1 - RAL 9016**

1	2	3	4	5	6	7	8	9

**1 Serie**
**RFD** Dralldurchlass

**2 Bauform**
**R** rund

**Q** quadratisch

**3 Anlage**
**Z** Zuluft

**A** Abluft

**4 Ausführung**

Keine Eintragung: ohne Ausströmdüse

**D** mit Ausströmdüse

**5 Anschluss**
**K** vertikal, mit Anschlusskragen

**US** vertikal, mit Übergangsstück

**A** horizontal, mit Anschlusskasten

Nur mit Bauform R

**UO** vertikal, mit Übergangsstück und Traverse

Nur mit Bauform R und Ausführung D

**UD** vertikal, mit Übergangsstück, Traverse und Ausströmdüse

**N** horizontal, mit niedrigem Anschlusskasten

**6 Drosselement zum Volumenstromabgleich**

Keine Eintragung: ohne Drosselement

**M** mit Drosselement (nur mit Anschluss A oder N)

**MN** mit Seilzug und Messnippel (nur mit Anschluss A)

**7 Zubehör**

Keine Eintragung: ohne Lippendichtung

**L** mit Lippendichtung (nur mit Anschluss A oder N)

**8 Nenngrösse [mm]**
**125, 160, 200, 250, 315, 400**
**9 Oberfläche (Sichtseite)**

Keine Eintragung: pulverbeschichtet, RAL 9010 (reinweiss)

**P1** pulverbeschichtet, RAL-CLASSIC-Farbtöne angeben

Glanzgrad

RAL 9010 GE 50

RAL 9006 GE 30

Alle anderen RAL-Farben GE 70

**Hinweis**

Die Zu- und Abluftvarianten sind konstruktiv identisch. Unterschiede können bei der Auslegung der technischen Daten existieren.

**RFD-R**

Option 2-R

[8]	[5]									[6]	[7]	[9]	
	ohne Düsen				mit Düsen								
	K	US	UO	A	K	US	UD	A	N	M	MN	L	P1
125	45.-	70.-	185.-	155.-	95.-	120.-	235.-	205.-	155.-	20.-	35.-	15.-	15.-
160	45.-	85.-	195.-	165.-	95.-	140.-	269.-	215.-	195.-	20.-	40.-	15.-	15.-
200	60.-	100.-	235.-	190.-	120.-	165.-	304.-	250.-	235.-	25.-	45.-	15.-	20.-
250	65.-	120.-	269.-	215.-	135.-	185.-	354.-	284.-	269.-	30.-	50.-	15.-	20.-
315	100.-	165.-	344.-	264.-	200.-	269.-	469.-	364.-	324.-	35.-	50.-	15.-	30.-
400	130.-	225.-	399.-	319.-	289.-	379.-	593.-	479.-	444.-	40.-	60.-	20.-	35.-
	Grundpreis									Mehrpreis			



**RFD-Q**  
 Option 2-Q

[8]	[5]						[6]		[7]	[9]
	ohne Düsen			mit Düsen						
	K	US	A	K	US	A	M	MN	L	P1
125	45.–	70.–	155.–	100.–	135.–	210.–	20.–	35.–	15.–	15.–
160	50.–	85.–	170.–	105.–	155.–	225.–	20.–	40.–	15.–	15.–
200	60.–	100.–	190.–	120.–	175.–	250.–	25.–	45.–	15.–	20.–
250	65.–	120.–	215.–	130.–	195.–	279.–	30.–	50.–	15.–	20.–
315	105.–	175.–	269.–	210.–	289.–	374.–	35.–	50.–	15.–	30.–
400	135.–	230.–	324.–	299.–	404.–	489.–	40.–	60.–	20.–	35.–
	Grundpreis						Mehrpreis			

Preise in CHF ohne MwSt.

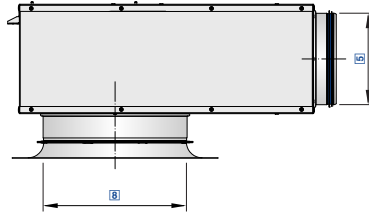

RFD-SIRIUS ist eine Kombination aus Luftdurchlass und VVS-Regelgerät

**RFD-SIRIUS – R – D – T / 160 – 250 / BC0 / E0 / 40 – 200 / P1 – RAL 9010**

1	2	3	4	5	6	7	8	9
---	---	---	---	---	---	---	---	---

**1 Serie**
**RFD-SIRIUS** Dralldurchlass

**2 Bauform**
**R** rund

**Q** quadratisch

**3 Ausführung**

Keine Eintragung: ohne Ausströmdüse

**D** mit Ausströmdüse

**4 Anschluss**
**T** Traverse mit Magnetbefestigung und Schnellmontagekit

**5 Nenngrösse [mm]**

Ø Anschlussstutzen SIRIUS-Kasten

**125** (für Frontdurchlass 160 und 200)

**160** (für Frontdurchlass 200 und 250)

**200** (für Frontdurchlass 250 und 315)

**250** (für Frontdurchlass 315 und 400)

Ø Anschlussstutzen bzw. Nenngrösse Frontdurchlass

**160, 200, 250, 315, 400**
**6 Anbauteil (Regelkomponente)**
**BC0** Volumenstromregler mit MP-Bus Schnittstelle und analoger Schnittstelle 0 – 10 V / 2 – 10 V

**BL0** Volumenstromregler mit LonWorks FTT-10A Schnittstelle

**BM0** Volumenstromregler mit Modbus RTU Schnittstelle

**BM0-J6** Volumenstromregler mit Modbus RTU Schnittstelle und RJ12

Anschlussbuchse zum X-AIRCONTROL Zonenmodul

**7 Ansteuerung**

Nur mit Anbauteil BC0

**E0** 0 – 10 V DC (Volumenstrom variabel)

**F0** 0 – 10 V DC (Volumenstrom konstant)

**E2** 2 – 10 V DC (Volumenstrom variabel)

**F2** 2 – 10 V DC (Volumenstrom konstant)

**8 Volumenstrom [m³/h]**

Variabel

 $q_{vmin} - q_{vmax}$  angeben

Konstant

 $q_{vKonst}$  angeben

**9 Oberfläche Frontdurchlass**

Keine Eintragung: pulverbeschichtet, RAL 9010 (reinweiss)

**P1** pulverbeschichtet, RAL-CLASSIC-Farbtone angeben

Glanzgrad

RAL 9010 GE 50

RAL 9006 GE 30

Alle anderen RAL-Farben GE 70

**RFD-SIRIUS-R**

Option 2-R

[5]	[6]						[9]
	RFD-R-T			RFD-R-D-T			
	BC0	BM0	BM0-J6	BC0	BM0	BM0-J6	P1
125 – 160	1061.–	1246.–	1375.–	1101.–	1286.–	1415.–	15.–
125 – 200	1066.–	1251.–	1380.–	1106.–	1291.–	1420.–	20.–
160 – 200	1091.–	1276.–	1405.–	1131.–	1315.–	1445.–	20.–
160 – 250	1096.–	1281.–	1410.–	1151.–	1335.–	1465.–	20.–
200 – 250	1211.–	1400.–	1525.–	1266.–	1450.–	1579.–	20.–
200 – 315	1226.–	1410.–	1535.–	1286.–	1470.–	1599.–	30.–
250 – 315	1296.–	1480.–	1609.–	1360.–	1545.–	1674.–	30.–
250 – 400	1320.–	1505.–	1634.–	1425.–	1609.–	1739.–	35.–
	Grundpreis						Mehrpreis



## RFD-SIRIUS-Q

Option 2-Q

[5]	[6]						[9]
	RFD-Q-T			RFD-Q-D-T			
	BC0	BM0	BM0-J6	BC0	BM0	BM0-J6	P1
125 – 160	1071.–	1256.–	1385.–	1131.–	1315.–	1445.–	15.–
125 – 200	1071.–	1256.–	1385.–	1136.–	1320.–	1450.–	20.–
160 – 200	1096.–	1281.–	1410.–	1161.–	1345.–	1475.–	20.–
160 – 250	1101.–	1286.–	1415.–	1176.–	1360.–	1490.–	20.–
200 – 250	1221.–	1405.–	1535.–	1291.–	1480.–	1604.–	20.–
200 – 315	1226.–	1410.–	1540.–	1325.–	1510.–	1639.–	30.–
250 – 315	1300.–	1485.–	1614.–	1400.–	1584.–	1714.–	30.–
250 – 400	1325.–	1510.–	1639.–	1440.–	1624.–	1754.–	35.–
	Grundpreis						Mehrpreis

Preise in CHF ohne MwSt.

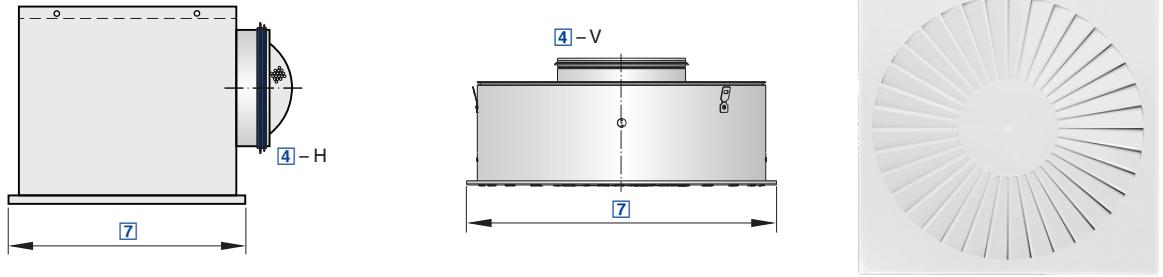

Für Komfortbereiche, mit feststehenden Lamellen

**FD - Q - Z - H - M - L / 500 / P1 - RAL 9016**

1	2	3	4	5	6	7	8

**1 Serie**

FD Dralldurchlass

**2 Bauform**

R rund

Q quadratisch

**3 Anlage**

Z Zuluft

A Abluft

**4 Anschluss**

H horizontal

V vertikal (der Anschlusskasten ist immer rund)

**5 Drosselement zum Volumenstromabgleich**

Keine Eintragung: ohne Drosselement

M mit Drosselement

MN mit Seilzug und Messnippel (nur bei quadratischem Anschlusskasten)

**6 Zubehör**

Keine Eintragung: ohne Zubehör

L mit Lippendichtung

**7 Nenngrösse [mm]**

300, 400, 500, 600, 625

**8 Oberfläche (Sichtseite)**

Keine Eintragung: pulverbeschichtet, RAL 9010 (reinweiss)

P1 pulverbeschichtet, RAL-CLASSIC-Farbtöne angeben

Glanzgrad

RAL 9010 GE 50

RAL 9006 GE 30

Alle anderen RAL-Farben GE 70

Hinweis: Runde Anschlusskästen mit horizontalem Anschlussstutzen sind nur ohne Drosselement und Lippendichtung oder mit Drosselement und Lippendichtung verfügbar. Die Merkmale 2 und 4 definieren die Anschlusskastengeometrie.

**Hinweis**

Runde Frontdurchlässe werden mit einem runden Anschlusskasten ausgeliefert.

**FD**

[7]	[4]								[5]	[6]	[8]	
	FD-R-Z		FD-R-A		FD-Q-Z		FD-Q-A					M
	V	H	V	H	V	H	V	H				
300	200.-	255.-	165.-	225.-	200.-	215.-	165.-	185.-	25.-	45.-	15.-	20.-
400	230.-	294.-	195.-	264.-	230.-	250.-	195.-	220.-	30.-	50.-	15.-	25.-
500	279.-	339.-	225.-	309.-	279.-	294.-	225.-	264.-	30.-	50.-	15.-	30.-
600	309.-	374.-	250.-	344.-	309.-	334.-	250.-	304.-	35.-	50.-	15.-	30.-
625	319.-	384.-	260.-	354.-	319.-	344.-	260.-	314.-	35.-	50.-	15.-	35.-
	Grundpreis								Mehrpreis			

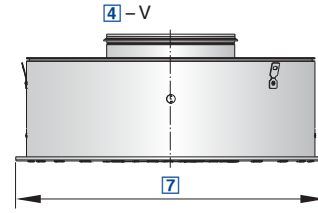
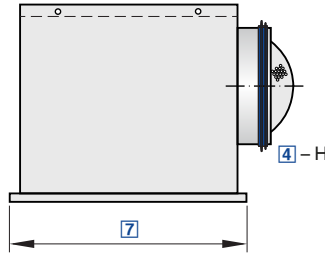
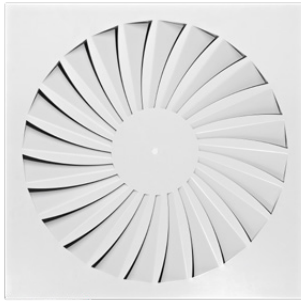

Mit sehr niedriger Schallleistung für Komfortbereiche, mit feststehenden Lamellen

**TDF-SA - Q - Z - H - M - L / 500 / P1 - RAL 9016**

1 | 2 | 3 | 4 | 5 | 6 | 7 | 8

**1 Serie**

**TDF-SA** Dralldurchlass TDF-SilentAIR

**2 Bauform**

Bestimmt die Variante des Anschlusskastens

**R** rund

**Q** quadratisch

**3 Anlage**

**Z** Zuluft

**A** Abluft

**4 Anschluss**

**H** horizontal

**V** vertikal

**5 Drosselement zum Volumenstromabgleich**

Keine Eintragung: ohne Drosselement

**M** mit Drosselement

**MN** mit Seilzug und Messnippel (nur bei quadratischem Anschlusskasten)

**6 Zubehör**

Keine Eintragung: ohne Zubehör

**L** mit Lippendichtung

**7 Nenngrösse [mm]**

**300, 400, 500, 600, 625**

**8 Oberfläche (Sichtseite)**

Keine Eintragung: pulverbeschichtet, RAL 9010 (reinweiss)

**P1** pulverbeschichtet, RAL-CLASSIC-Farbtöne angeben

Glanzgrad

RAL 9010 GE 50

RAL 9006 GE 30

Alle anderen RAL-Farben GE 70

Hinweis: Runde Anschlusskästen mit horizontalem Anschlussstutzen sind nur ohne Drosselement zum Volumenstromabgleich und Lippendichtung oder mit Drosselement zum Volumenstromabgleich und Lippendichtung verfügbar.

**Hinweis**

Runde Frontdurchlässe werden mit einem runden Anschlusskasten ausgeliefert.

**TDF-SilentAIR**

[7]	[4]								[5]		[6]	[8]
	TDF-SA-R-Z		TDF-SA-R-A		TDF-SA-Q-Z		TDF-SA-Q-A		M	MN	L	P1
	V	H	V	H	V	H	V	H				
300	210.-	264.-	185.-	245.-	210.-	225.-	185.-	205.-	25.-	45.-	15.-	20.-
400	240.-	304.-	215.-	284.-	240.-	260.-	215.-	240.-	30.-	50.-	15.-	25.-
500	289.-	349.-	245.-	329.-	289.-	304.-	245.-	284.-	30.-	50.-	15.-	30.-
600	319.-	384.-	269.-	364.-	319.-	344.-	269.-	324.-	35.-	50.-	15.-	30.-
625	329.-	394.-	279.-	374.-	329.-	354.-	279.-	334.-	35.-	50.-	15.-	35.-
Grundpreis									Mehrpreis			



Preise in CHF ohne MwSt.

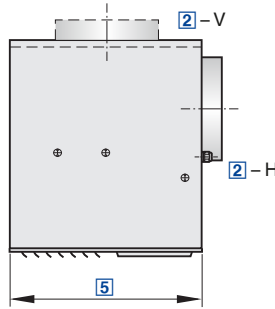

Für hohe Räume, mit verstellbaren Lamellen

**VD - V - E1 - K / 600 / P1 - RAL 9010**

1	2	3	4	5	6

**1 Serie**

**VD** Dralldurchlass

**2 Anschluss**

Keine Eintragung: nur Frontdurchlass

**H** horizontal, mit Anschlusskasten

**V** vertikal, mit Anschlusskasten

**3 Verstellung**

Keine Eintragung: manuell

Elektrischer Stellantrieb

**E1** 230 V AC, 3-Punkt

**E2** 24 V AC/DC, 3-Punkt

**E3** 24 V AC/DC, stetig 2 – 10 V DC

**4 Zubehör**

Nur mit Anschluss H und V

**K** Randverbreiterung

**S** Schutzkorb

Wird lose mitgeliefert

**5 Nenngrösse [mm]**

**425, 600, 775, 1050**

**6 Oberfläche Frontdurchlass (Sichtseite)**

Keine Eintragung: eloxiert, E6-C-0 (farblos)

**P1** pulverbeschichtet, RAL-CLASSIC-Farbtöne angeben

Glanzgrad

RAL 9010 GE 50

RAL 9006 GE 30

Alle anderen RAL-Farben GE 70

**VD**

[5]	[3]												[6]
	VD				VD-V				VD-H				
		E1	E2	E3		E1	E2	E3		E1	E2	E3	P1
425	276.-	812.-	812.-	984.-	630.-	1166.-	1166.-	1338.-	748.-	1284.-	1284.-	1456.-	84.-
600	389.-	925.-	925.-	1097.-	807.-	1343.-	1343.-	1515.-	969.-	1505.-	1505.-	1677.-	123.-
775	532.-	1068.-	1068.-	1240.-	1117.-	1653.-	1653.-	1825.-	1441.-	1977.-	1977.-	2149.-	163.-
1050	738.-	1274.-	1274.-	1446.-	1643.-	2179.-	2179.-	2351.-	1972.-	2508.-	2508.-	2680.-	222.-
Grundpreis													Mehrpreis

**Zubehör**

[5]	[4]	[6]	[4]	[6]
	Randverbreiterung		Schutzkorb	
	K	P1	S	P1
425	241.-	64.-	128.-	74.-
600	251.-	69.-	163.-	84.-
775	291.-	79.-	197.-	99.-
1050	320.-	89.-	256.-	133.-
Mehrpreis				

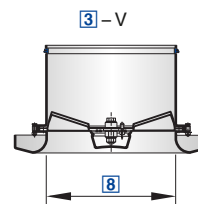
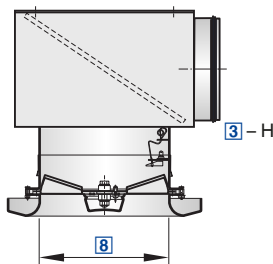

Für hohe Räume, mit verstellbaren Lamellen

**VDL - B - H - L - D - S - E3 / 400 / P1 - RAL 9016**

1	2	3	4	5	6	7	8	9

**1 Serie**

VDL Dralldurchlass

**2 Bauform**

**A** Frontdurchlass ohne Flansch  
**B** Frontdurchlass mit Flansch

**3 Anschluss**

**F** nur Frontdurchlass  
**H** horizontal, mit Anschlusskasten  
**V** vertikal, mit Anschlussstutzen

**4 Zubehör 1**

Keine Eintragung: ohne Zubehör  
**L** mit Lippendichtung (nur bei Anschluss H oder V)

**5 Frontdurchlass**

Nur bei Anschluss H oder V  
**N** nicht demontierbar  
**D** demontierbar

**6 Zubehör 2**

Nur bei Bauform B  
**K** Randverbreiterung  
**S** Schutzkorb

**7 Verstellung**

**X** ohne Verstellung (feststehende Lamellen, nur horizontale Luftausströmung)  
**M** manuelle Verstellung

Elektrische Verstellung  
**E1** 230 V AC, 3-Punkt  
**E2** 24 V AC/DC, 3-Punkt  
**E3** 24 V AC/DC, stetig 2 – 10 V DC

**8 Nenngrösse [mm]**  
315, 400, 630, 800

**9 Oberfläche Frontdurchlass (Sichtseite)**  
Keine Eintragung: pulverbeschichtet, RAL 9010 (reinweiss)  
**P1** pulverbeschichtet, RAL-CLASSIC-Farbtöne angeben

Glanzgrad  
RAL 9010 GE 50  
RAL 9006 GE 30  
Alle anderen RAL-Farben GE 70

**VDL**  
Option 5-N

[8]	[7]					[4]	[9]
	VDL-...-F		VDL-...-V	VDL-...-H			
	M	X	M	M	X	L	P1
315	568.-	449.-	-	1076.-	947.-	30.-	105.-
400	603.-	479.-	-	1201.-	1056.-	40.-	135.-
630	-	827.-	1091.-	1853.-	1535.-	50.-	180.-
800	-	1400.-	1789.-	2705.-	2302.-	65.-	230.-
	Grundpreis					Mehrpreis	



**VDL**  
Option 5-D

[8]	[7]										[4]	[9]
	VDL-...-V					VDL-...-H						
	M	E1	E2	E3	M	E1	E2	E3	X	L	P1	
315	678.-	1101.-	1101.-	1216.-	1186.-	1435.-	1435.-	1555.-	1056.-	30.-	105.-	
400	713.-	1166.-	1166.-	1286.-	1310.-	1564.-	1564.-	1679.-	1166.-	40.-	135.-	
630	1201.-	1754.-	1754.-	1868.-	1963.-	2207.-	2207.-	2346.-	1644.-	50.-	180.-	
800	1898.-	2456.-	2456.-	2571.-	2815.-	3064.-	3064.-	3193.-	2411.-	65.-	230.-	
	Grundpreis										Mehrpreis	

**Zubehör**

[8]	[6]	[9]	[6]	[9]
	Randverbreiterung		Schutzkorb	
	K	P1	S	P1
315	354.-	90.-	200.-	100.-
400	444.-	110.-	230.-	115.-
630	623.-	155.-	274.-	140.-
800	703.-	180.-	329.-	165.-
	Mehrpreis			



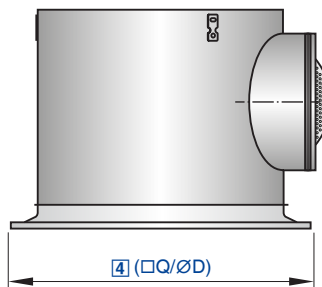
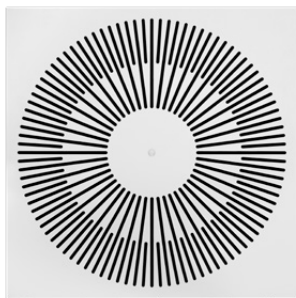

Für gehobene Komfortbereiche mit besonderen Ansprüchen an Architektur und Design, mit feststehenden Lamellen

**XARTO – R1 – Z / 625 / P1 – RAL 9016**

1	2	3	4	5

**1 Serie**

**XARTO** Dralldurchlass

**2 Bauform**

Quadratischer Frontdurchlass, runde Durchlassansicht  
**R1, R2, R3, R4**

Quadratischer Frontdurchlass, quadratische Durchlassansicht  
**Q1, Q2, Q3, Q4, Q5, Q6**

Runder Frontdurchlass, runde Durchlassansicht  
**C1, C2, C3, C4, C5, C6**

**3 Anlage**

**Z** Zuluft

**A** Abluft

**4 Nenngrösse [mm]**

**600** □Q, ∅D

**625** nur □Q

**5 Oberfläche**

Keine Eintragung: pulverbeschichtet, RAL 9010 (reinweiss)

**P1** pulverbeschichtet, RAL-CLASSIC-Farbtöne angeben

Glanzgrad

RAL 9010 GE 50

RAL 9006 GE 30

Alle anderen RAL-Farben GE 70

**Hinweis**

Der XARTO verfügt immer über einen runden Anschlusskasten.

**XARTO**

[4]	[3]				[5]
	XARTO-R, XARTO-C		XARTO-Q		
	Z	A	Z	A	P1
□600	299.–	277.–	325.–	299.–	26.–
□625	299.–	277.–	325.–	299.–	26.–
∅600	299.–	277.–	–	–	26.–
	Grundpreis				Mehrpriis

Preise in CHF ohne MwSt.

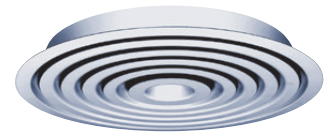
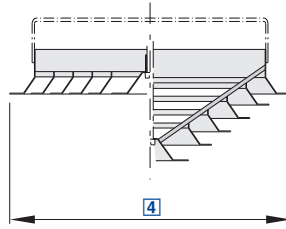

Mit feststehenden Lamellen für horizontale, vierseitige und radiale Luftführung

**DD F 5 / 500 × 400 / P1**

1	2	3	4	5

**1 Serie**
**DD** Deckendiffuser rund

**DDRQ** Deckendiffuser rund – quadratisch

**DDQ** Deckendiffuser quadratisch

Mit DDRQ

**598 × 150**
**598 × 200**
**598 × 250**
**598 × 300**
**598 × 400**
**623 × 150**
**623 × 200**
**623 × 250**
**623 × 300**
**623 × 400**
**623 × 500**
**2 Bauform**
**F** flach

**K** konisch

**3 Drosselement zum Volumenstromabgleich**
**0** ohne Drosselement

**5** mit Schieberdrossel (nur mit DD oder DDRQ)

**6** mit Gegenlaufklappe (nur mit DDQ)

**4 Nenngrösse [mm]**

Mit DD

**150, 200, 250, 300, 400, 500**

Mit DDQ

**300 × 200**
**400 × 300**
**500 × 400**
**600 × 500**
**625 × 500**
**5 Oberfläche**
**0** pulverbeschichtet, RAL 9010 (reinweiss), matt, GE 25

**P1** pulverbeschichtet, RAL-CLASSIC-Farbtöne angeben

**PS** pulverbeschichtet, NCS-Farbtöne angeben

**DD**

[4]		[1] [2] [3]		[5] [6]	
NW/DN	Aussenmass M (mm)	DD F0/DD K0	DD F5/DD K5	P1	Farb Fixpreis
150	216	65.–	115.–	10.–	146.–
200	266	80.–	136.–	11.–	146.–
250	290	98.–	164.–	13.–	146.–
300	372	116.–	190.–	14.–	146.–
400	476	159.–	242.–	18.–	146.–
500	567	209.–	328.–	22.–	146.–
		Grundpreis		Mehrpreis	Farb Fixpreis pro Auftrag

NCS-Farben auf Anfrage

## DDRQ

[4]		[1] [2] [3]				[5] [6]	
NW/DN	Aussenmass M (mm)	DDRQ F0	DDRQ F5	DDRQ K0	DDRQ K5	P1	Farb Fixpreis
150	216 × 216	159.–	231.–	187.–	259.–	18.–	146.–
200	266 × 266	160.–	240.–	188.–	270.–	18.–	146.–
250	290 × 290	180.–	271.–	207.–	298.–	20.–	146.–
300	372 × 372	198.–	300.–	227.–	329.–	21.–	146.–
400	476 × 476	216.–	350.–	244.–	379.–	23.–	146.–
500	567 × 567	235.–	413.–	264.–	441.–	25.–	146.–
Grundpreis						Mehrpreis	Farb Fixpreis pro Auftrag

NCS-Farben auf Anfrage

## DDQ

[4]		[1] [2] [3]				[5] [6]	
NW/DN	Aussenmass M (mm)	DDQ F0	DDQ K0	DDQ F6	DDQ K6	P1	Farb Fixpreis
300 × 200	266 × 266	100.–	102.–	202.–	206.–	13.–	146.–
400 × 300	372 × 372	120.–	124.–	245.–	248.–	14.–	146.–
500 × 400	476 × 476	157.–	160.–	298.–	300.–	18.–	146.–
600 × 500	567 × 567	229.–	232.–	429.–	431.–	24.–	146.–
625 × 500	567 × 567	244.–	246.–	439.–	443.–	25.–	146.–
Grundpreis						Mehrpreis	Farb Fixpreis pro Auftrag

NCS-Farben auf Anfrage

## AKH

Typ	Aussenmass M (mm)	Stutzen ø D (mm)	Gesamthöhe K (mm)	Zuluft	Abluft
AKH08	216 × 216	1 × 160	250	113.–	93.–
AKH09	266 × 266	1 × 160	250	116.–	95.–
AKH01	290 × 290	1 × 160	250	122.–	100.–
AKH02	372 × 372	1 × 200	295	138.–	115.–
AKH03	476 × 476	1 × 200	295	160.–	127.–
AKH04	567 × 567	1 × 250	345	183.–	144.–
				Mehrpreis	

Preise in CHF ohne MwSt.

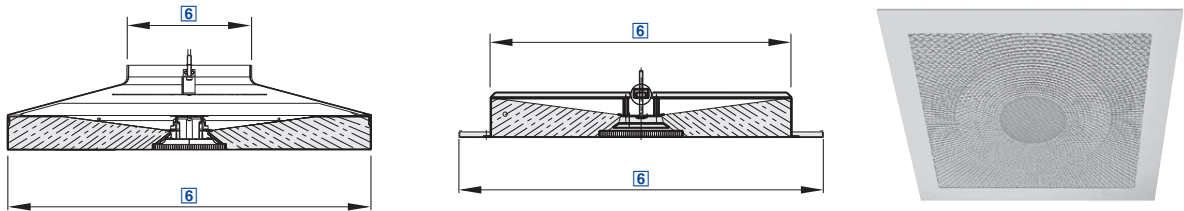

Gute Raumdurchspülung ohne Turbulenzen dank einzigartiger Wabenform

**PCD – Q – AKH04ZL – MO / 598 × 500 / MFL / P1 – RAL 9016 / VZ**

1	2	3	4	5	6	7	8	

**1 Serie**
**PCD** Deckenluftdurchlass PROCONDIF

**2 Bauform**
**Q** quadratisch  
**R** rund

**3 Anschlusskasten**
**0** ohne Anschlusskasten  
**AKH04ZL** mit TROX HESCO Anschlusskasten 04  
**AKHSZL** mit TROX HESCO Anschlusskasten, Typ angeben

**4 Mengenregulierung und Lippendichtung**
**MO** mit Drosselement, ohne Lippendichtung  
**ML** mit Drosselement, mit Lippendichtung  
**OO** ohne Drosselement, ohne Lippendichtung  
**OL** ohne Drosselement, mit Lippendichtung

**5 Nenngrösse [mm]**

 Nur mit Bauform Q  
**598 × 500, 623 × 500** (Aussenmass × aktive Fläche)

 Nur mit Bauform R  
**725 × 315, 725 × 250** (Aussenmass × Anschluss-Ø)

**6 Mantelringflansch**

 Nur mit Bauform R  
**0** ohne Mantelringflansch (Standard)  
**MFL** mit Mantelringflansch

**7 Oberfläche**
**0**  
 Mit Bauform R  
 Mantelring und Konus verzinktes Stahlblech, Waben pulverbeschichtet, RAL 9010 (reinweiss)  
 Mit Bauform Q  
 Frontplatte pulverbeschichtet, RAL 9010 (reinweiss), matt, GE 25 und Waben RAL 9010 (reinweiss)  
**P1** pulverbeschichtet, RAL-CLASSIC-Farbton angeben (andere RAL-Farben und Glanzgrade auf Anfrage)  
**PS** pulverbeschichtet, NCS-Farbton angeben

**8 Oberflächenwahl**

 Nur mit Bauform R  
**VZ** Mantelring und Konus verzinktes Stahlblech und Waben RAL 9010  
**KL** Mantelring, Konus und Waben pulverbeschichtet (bei RAL 9010 Waben nicht beschichtet)  
**TL** Mantelring und Waben ohne Konus pulverbeschichtet (bei RAL 9010 Waben nicht beschichtet)

**Hinweis**

Nicht abgebildete Preise auf Anfrage.

**PCDQ**

[5]			[1] [2]	[3] [4]				[6] [7]	
NW/DN	Rastermass M (mm)	Aussenmass A (mm)	PCDQ	AKH04 ZL				Rahmen und Waben	
				MO	ML	OL	OO	P1	Farb Fixpreis
598 × 500	600 × 600	598	901.–	183.–	190.–	178.–	170.–	121.–	263.–
623 × 500	625 × 625	623	901.–	183.–	190.–	178.–	170.–	121.–	263.–
			Grundpreis	Mehrpreis				Farb Fixpreis pro Auftrag	

NCS-Farben auf Anfrage



Luftdurchlässe

**PCDR**

[5]			[1] [2]	[6] [7]			
				Mantelring und Konus		Mantelring, Konus und Waben	
NW/DN	Aussen ø D (mm)	Innen ø D (mm)	PCDR	P1	Farb Fixpreis	P1	Farb Fixpreis
725 × 315	725	315	1369.–	58.–	149.–	121.–	263.–
725 × 250	725	250	1369.–	58.–	149.–	121.–	263.–
			Grundpreis	Mehrpreis	Farb Fixpreis pro Auftrag	Mehrpreis	Farb Fixpreis pro Auftrag

NCS-Farben auf Anfrage

**Anbauteile**

	Bezeichnung	Preis
AKHSZL	Anschlusskasten Sonder (Sondermasse angeben)	auf Anfrage
MFL	Mantelringflansch	auf Anfrage
Technische Daten		Mehrpreis

Preise in CHF ohne MwSt.

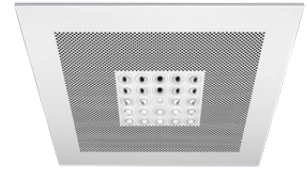
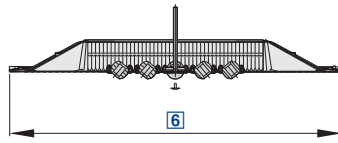

Mit Lochblechfeld und allseitig verstellbaren Kugeldüsen für optimale Sekundärluftinduktion

**PASS Q AKH04 ZL MO / 598 × 500 / 9 / P1 – RAL 9016**

1	2	3	4	5	6	7	8
---	---	---	---	---	---	---	---

**1 Serie**

PASS Deckenluftdurchlass PASSCLEAN

**2 Bauform**

Q quadratisch  
RQ rund/quadratisch  
R rund

**3 Anschluss**

0 ohne Anschlusskasten (Standard)  
AKH04 mit TROX HESCO Anschlusskasten 04

**4 Anlage**

ZL Zuluft  
AL Abluft

**5 Anbausätze, Zubehör**

MO Stutzen mit Mengenregulierung, ohne Lippendichtung (Standard)  
ML Stutzen mit Mengenregulierung, mit Lippendichtung  
OO Stutzen ohne Mengenregulierung, ohne Lippendichtung  
OL Stutzen ohne Mengenregulierung, mit Lippendichtung

**6 Nenngrösse [mm]**

Nur bei Bauform Q oder RQ  
598 × 500, 623 × 500 (Aussenmass × aktive Fläche)

Nur bei Bauform R

600 × 500 (Aussenmass × aktiver Durchmesser)

**7 Ausblasstellung**

9 glockenförmig (Standard)

**8 Oberfläche**

0 pulverbeschichtet, RAL 9010 (reinweiss), GE 25  
P1 pulverbeschichtet, RAL-CLASSIC-Farbtone  
PS pulverbeschichtet, NCS-Farbtone

**Hinweis**

Anschlusskasten AK-Uni (TROX Anschlusskasten) auf Anfrage.

**PASSQ/PASSRQ**

[6]			[1] [2]		[3] [4] [5]				[8] [9] [10]		
					AKH04 ZL					Front	Front, Düsen gefärbt
NW/DN	Raster- mass M (mm)	Aussen- mass A (mm)	PASSQ	PASSRQ	MO	ML	OL	OO	P1	Farb Fixpreis	
598 × 500	600 × 600	598	206.–	219.–	183.–	190.–	178.–	170.–	17.–	149.–	1306.–
623 × 500	625 × 625	623	206.–	219.–	183.–	190.–	178.–	170.–	17.–	149.–	1306.–
			Grundpreis		Mehrpreis				Farb Fixpreis pro Auftrag		

NCS-Farben auf Anfrage



PASSR

[6]			[1] [2]	[8] [9] [10]		
					Front	Front, Düsen gefärbt
NW/DN	Aussenmass A (mm)	Anzahl Kugeldüsen	PASSR	P1	Farb Fixpreis	
600 × 500	600	18	230.-	16.-	149.-	1306.-
			Grundpreis	Mehrpreis	Farb Fixpreis pro Auftrag	

NCS-Farben auf Anfrage

Luftdurchlässe

Preise in CHF ohne MwSt.

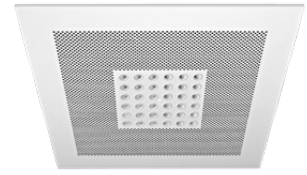
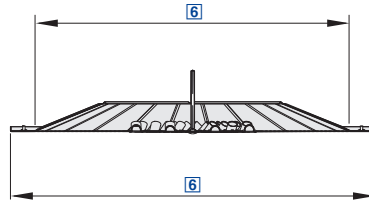

Hochinduktiver und energetisch interessanter Deckenluftdurchlass

**CF – Q – AKH04 – ZL – MO / 598 × 500 / 6 / P1 – RAL 9016**

1 | 2 | 3 | 4 | 5 | 6 | 7 | 8

**1 Serie**

CF Deckenluftdurchlass CENTERFLOW

**2 Bauform**

Q quadratisch  
RQ rund/quadratisch  
R rund

**3 Anschlusskasten**

0 ohne Anschlusskasten  
AKH04 mit TROX HESCO Anschlusskasten 04  
AKH004 mit TROX Anschlusskasten Uni-004  
AKH017 mit TROX Anschlusskasten Uni-017

**4 Anlage**

Nicht mit Anschluss 0  
ZL Zuluft  
AL Abluft

**5 Drosselement zum Volumenstromabgleich**

Nicht mit Anschluss 0  
OO ohne Drosselement, ohne Lippendichtung  
OL ohne Drosselement, mit Lippendichtung  
MO mit Drosselement, ohne Lippendichtung  
ML mit Drosselement, mit Lippendichtung

**6 Nenngrösse [mm]**

Nur mit Bauform Q oder RQ  
Aussenmass × aktive Fläche  
598 × 500  
623 × 500

Nur mit Bauform R  
Aussenmass × aktiver Durchmesser  
600 × 500

**7 Ausblasstellung**

6, 4a, 4b

**8 Oberfläche**

0 pulverbeschichtet, RAL 9010 (reinweiss), GE 25  
P1 pulverbeschichtet, RAL-CLASSIC-Farbtöne angeben (andere RAL-Farben und Glanzgrade auf Anfrage)  
PS pulverbeschichtet, NCS-Farbtöne angeben

**Hinweis**

Anschlusskasten AK-Uni (TROX Anschlusskasten) auf Anfrage.

**CFQ/CFRQ**

[6]			[1] [2]		[3] [4] [5]				[8] [9]		
					AKH04 ZL					Front	Front, Düsen gefärbt
NW/DN	Rastermass M (mm)	Aussenmass A (mm)	CFQ	CFRQ	MO	ML	OL	OO	P1	Farb Fixpreis	
598 × 500	600 × 600	598	206.–	206.–	183.–	190.–	178.–	170.–	17.–	149.–	1306.–
623 × 500	625 × 625	623	206.–	206.–	183.–	190.–	178.–	170.–	17.–	149.–	1306.–
			Grundpreis		Mehrpreis				Farb Fixpreis pro Auftrag		

NCS-Farben auf Anfrage





CFR

[6]			[1] [2]	[8] [9]		
					Front	Front, Düsen gefärbt
NW/DN	Aussenmass A (mm)	Anzahl Ovaldüsen	CFR	P1	Farb Fixpreis	
600 × 500	600	36	197.-	16.-	149.-	1306.-
			Grundpreis	Mehrpreis	Farb Fixpreis pro Auftrag	

NCS-Farben auf Anfrage

Preise in CHF ohne MwSt.

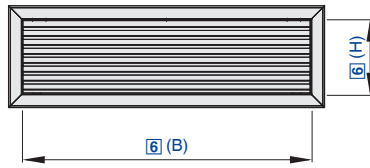

Mit feststehenden Lamellen zur ein- und zweiseitigen horizontalen Luftführung

**LDD Z 5 – BL – ZK1 / 500 × 100 / P1**

1	2	3	4	5	6	7

**1 Serie**

- LDD** Lineardeckendiffusor aus Stahl
- LDDE** Lineardeckendiffusor aus Stahl Endstück
- LDDM** Lineardeckendiffusor aus Stahl Mittelstück
- LDDL** Lineardeckendiffusor aus Leichtmetall
- LDDLE** Lineardeckendiffusor aus Leichtmetall Endstück
- LDDLML** Lineardeckendiffusor aus Leichtmetall Mittelstück

**2 Ausblasstellung**

- E** einseitig
- Z** zweiseitig

**3 Anbausatz**

- 0** ohne Drosselelement (Standard)
- 5** Zuluft mit Schieberdrossel
- 5P** Zuluft mit paralleler Schieberdrossel
- 6** Zuluft mit Gegenlaufklappe

**4 Befestigung**

- 0** schraubenlos (lose mitgelieferte Klemmfedern)

**5 Anschluss**

- 0** ohne Anschlusskasten
- ZK1** Zuluftkasten mit Abbug nach innen
- AK1** Abluftkasten mit Abbug nach innen

**6 Nenngrösse [mm]**

Breite × Höhe angeben

**7 Oberfläche**

- 0** Standard LDD
- Pulverbeschichtet, RAL 9010 (reinweiss), matt, GE 25
- Standard LDDL
- Eloxiert, E0-VSA200 (farblos)
- S2** eloxiert, Farbe angeben (andere Farben auf Anfrage)
- P1** pulverbeschichtet, RAL-CLASSIC-Farbtöne angeben (andere RAL-Farben und Glanzgrade auf Anfrage)
- PS** pulverbeschichtet, NCS-Farbtöne angeben

**LDD, LDDE, LDDM**

[6]		[1] [2] [3]				[6]		[7] [8]	
B		E0/Z0		E5/Z5		E6/Z6		P1	
H		E5/Z5P		E6/Z6		Zuschlag für Zwischengrößen		Farb Fixpreis	
400	50	87.–	118.–	118.–	122.–	18.–	40.–	12.–	149.–
500	50	94.–	129.–	129.–	136.–	18.–	40.–	12.–	149.–
600	50	102.–	144.–	144.–	149.–	18.–	40.–	13.–	149.–
750	50	117.–	170.–	170.–	169.–	18.–	40.–	14.–	149.–
900	50	129.–	197.–	197.–	206.–	18.–	40.–	15.–	149.–
1250	50	151.–	–	244.–	263.–	18.–	40.–	17.–	149.–
1500	50	187.–	–	287.–	315.–	18.–	40.–	20.–	149.–
1750	50	209.–	–	341.–	362.–	18.–	40.–	22.–	149.–
2000	50	242.–	–	392.–	416.–	18.–	40.–	25.–	149.–
400	100	99.–	136.–	136.–	142.–	18.–	40.–	13.–	149.–
500	100	108.–	149.–	149.–	153.–	18.–	40.–	13.–	149.–
600	100	119.–	164.–	164.–	173.–	18.–	40.–	14.–	149.–
750	100	135.–	188.–	188.–	198.–	18.–	40.–	16.–	149.–
900	100	150.–	213.–	213.–	223.–	18.–	40.–	17.–	149.–
		Grundpreis				Mehrpreis		Farb Fixpreis pro Auftrag	

NCS-Farben auf Anfrage

[6]		[1] [2] [3]				[6]		[7] [8]	
						E0/Z0	E6/Z6		
B	H	E0/Z0	E5/Z5	E5P/Z5P	E6/Z6	Zuschlag für Zwischengrößen		P1	Farb Fixpreis
1250	100	178.-	-	282.-	294.-	18.-	40.-	20.-	149.-
1500	100	213.-	-	334.-	352.-	18.-	40.-	23.-	149.-
1750	100	249.-	-	392.-	408.-	18.-	40.-	27.-	149.-
2000	100	289.-	-	451.-	472.-	18.-	40.-	31.-	149.-
600	150	149.-	200.-	200.-	207.-	18.-	40.-	17.-	149.-
750	150	168.-	230.-	230.-	235.-	18.-	40.-	19.-	149.-
900	150	182.-	253.-	253.-	265.-	18.-	40.-	20.-	149.-
1250	150	218.-	-	327.-	354.-	18.-	40.-	23.-	149.-
1500	150	261.-	-	399.-	433.-	18.-	40.-	28.-	149.-
1750	150	310.-	-	467.-	497.-	18.-	40.-	33.-	149.-
2000	150	351.-	-	531.-	564.-	18.-	40.-	37.-	149.-
750	200	175.-	242.-	242.-	249.-	18.-	40.-	19.-	149.-
900	200	195.-	273.-	273.-	285.-	18.-	40.-	21.-	149.-
1250	200	246.-	-	369.-	390.-	18.-	40.-	27.-	149.-
1500	200	295.-	-	444.-	468.-	18.-	40.-	32.-	149.-
1750	200	342.-	-	518.-	546.-	18.-	40.-	36.-	149.-
2000	200	393.-	-	594.-	622.-	18.-	40.-	41.-	149.-
750	250	206.-	279.-	279.-	295.-	18.-	40.-	22.-	149.-
900	250	227.-	309.-	309.-	323.-	18.-	40.-	24.-	149.-
1250	250	281.-	-	445.-	467.-	18.-	40.-	31.-	149.-
1500	250	333.-	-	537.-	553.-	18.-	40.-	35.-	149.-
1750	250	385.-	-	622.-	647.-	18.-	40.-	40.-	149.-
2000	250	446.-	-	710.-	740.-	18.-	40.-	45.-	149.-
900	300	246.-	-	-	374.-	18.-	40.-	27.-	149.-
1250	300	303.-	-	-	512.-	18.-	40.-	33.-	149.-
1500	300	373.-	-	-	620.-	18.-	40.-	39.-	149.-
1750	300	429.-	-	-	718.-	18.-	40.-	44.-	149.-
2000	300	487.-	-	-	820.-	18.-	40.-	50.-	149.-
		Grundpreis				Mehrpreis		Farb Fixpreis pro Auftrag	

NCS-Farben auf Anfrage

## LDDL, LDDLE, LDDL M

[6]		[1] [2] [3]				[6]		[7] [8]		
						E0/Z0	E6/Z6			
B	H	E0/Z0	E5/Z5	E5P/Z5P	E6/Z6	Zuschlag für Zwischengrößen		S2	P1	Farb Fixpreis
400	50	128.-	160.-	160.-	166.-	18.-	40.-	9.-	12.-	149.-
500	50	138.-	175.-	175.-	179.-	18.-	40.-	11.-	12.-	149.-
600	50	149.-	191.-	191.-	196.-	18.-	40.-	12.-	13.-	149.-
750	50	163.-	213.-	213.-	216.-	18.-	40.-	14.-	14.-	149.-
900	50	176.-	245.-	245.-	254.-	18.-	40.-	16.-	15.-	149.-
1250	50	213.-	-	306.-	326.-	18.-	40.-	21.-	17.-	149.-
1500	50	248.-	-	360.-	373.-	18.-	40.-	24.-	20.-	149.-
1750	50	283.-	-	415.-	438.-	18.-	40.-	28.-	22.-	149.-
		Grundpreis				Mehrpreis		Farb Fixpreis pro Auftrag		

NCS-Farben auf Anfrage

Zwischengröße in der Breite bei Ausführung E5P beziehungsweise Z5P – Preise von nächster Normabmessung wählen und Zuschlag berücksichtigen. Zwischengröße in der Breite bei Ausführung E5 beziehungsweise Z5 nicht möglich.



[6]		[1] [2] [3]				[6]		[7] [8]		
B	H	E0/Z0	E5/Z5	E5P/Z5P	E6/Z6	E0/Z0	E6/Z6	S2	P1	Farb Fixpreis
						Zuschlag für Zwischengrößen				
2000	50	321.-	-	471.-	493.-	18.-	40.-	32.-	25.-	149.-
400	100	143.-	179.-	179.-	184.-	18.-	40.-	15.-	13.-	149.-
500	100	155.-	197.-	197.-	201.-	18.-	40.-	17.-	13.-	149.-
600	100	170.-	216.-	216.-	223.-	18.-	40.-	20.-	14.-	149.-
750	100	185.-	240.-	240.-	249.-	18.-	40.-	24.-	16.-	149.-
900	100	202.-	267.-	267.-	275.-	18.-	40.-	30.-	17.-	149.-
1250	100	249.-	-	350.-	362.-	18.-	40.-	39.-	20.-	149.-
1500	100	293.-	-	413.-	430.-	18.-	40.-	46.-	23.-	149.-
1750	100	331.-	-	474.-	488.-	18.-	40.-	55.-	27.-	149.-
2000	100	376.-	-	541.-	558.-	18.-	40.-	63.-	31.-	149.-
600	150	197.-	248.-	248.-	254.-	18.-	40.-	30.-	17.-	149.-
750	150	217.-	279.-	279.-	284.-	18.-	40.-	36.-	19.-	149.-
900	150	241.-	311.-	311.-	325.-	18.-	40.-	42.-	20.-	149.-
1250	150	293.-	-	400.-	424.-	18.-	40.-	60.-	23.-	149.-
1500	150	339.-	-	474.-	498.-	18.-	40.-	69.-	28.-	149.-
1750	150	383.-	-	541.-	570.-	18.-	40.-	80.-	33.-	149.-
2000	150	432.-	-	614.-	645.-	18.-	40.-	91.-	37.-	149.-
750	200	240.-	306.-	306.-	315.-	18.-	40.-	46.-	19.-	149.-
900	200	260.-	337.-	337.-	352.-	18.-	40.-	58.-	21.-	149.-
1250	200	333.-	-	457.-	478.-	18.-	40.-	77.-	27.-	149.-
1500	200	392.-	-	543.-	564.-	18.-	40.-	91.-	32.-	149.-
1750	200	448.-	-	616.-	650.-	18.-	40.-	107.-	36.-	149.-
2000	200	500.-	-	700.-	729.-	18.-	40.-	122.-	41.-	149.-
750	250	272.-	342.-	342.-	359.-	18.-	40.-	60.-	22.-	149.-
900	250	296.-	379.-	379.-	391.-	18.-	40.-	69.-	24.-	149.-
1250	250	379.-	-	548.-	564.-	18.-	40.-	95.-	31.-	149.-
1500	250	440.-	-	643.-	660.-	18.-	40.-	115.-	35.-	149.-
1750	250	506.-	-	744.-	765.-	18.-	40.-	133.-	40.-	149.-
2000	250	570.-	-	838.-	861.-	18.-	40.-	151.-	45.-	149.-
900	300	331.-	-	-	456.-	18.-	40.-	83.-	27.-	149.-
1250	300	426.-	-	-	632.-	18.-	40.-	115.-	33.-	149.-
1500	300	498.-	-	-	748.-	18.-	40.-	137.-	39.-	149.-
1750	300	568.-	-	-	858.-	18.-	40.-	160.-	44.-	149.-
2000	300	642.-	-	-	974.-	18.-	40.-	181.-	50.-	149.-
		Grundpreis				Mehrpreis				Farb Fixpreis pro Auftrag

NCS-Farben auf Anfrage

Zwischengröße in der Breite bei Ausführung E5P beziehungsweise Z5P – Preise von nächster Normabmessung wählen und Zuschlag berücksichtigen. Zwischengröße in der Breite bei Ausführung E5 beziehungsweise Z5 nicht möglich.

## ZK/AK zu LDD(L)

[6]			[5]	
			ZK1/AK1 K311 mm	
B	H	Stutzen ø max.	ZK	AK
400	50	1 × 149 oder 1 × 159	68.–	53.–
500	50	1 × 149 oder 1 × 159	75.–	60.–
600	50	1 × 149 oder 1 × 159	84.–	68.–
750	50	1 × 149 oder 1 × 159	101.–	77.–
900	50	1 × 149 oder 1 × 159	114.–	87.–
1000	50	2 × 149 oder 2 × 159	119.–	88.–
1250	50	2 × 149 oder 2 × 159	142.–	104.–
1500	50	2 × 149 oder 2 × 159	172.–	125.–
1750	50	3 × 149 oder 3 × 159	193.–	141.–
2000	50	3 × 149 oder 3 × 159	218.–	155.–
			Grundpreis	

Preise ohne Stutzen

Vier Aufhängelaschen pro Anschlusskasten im Preis enthalten.

K: Von Unterkante LDD bis Oberkante Anschlusskasten, Kastenhöhe netto = K - 41 mm

Spez. Kastenhöhe:

Kleiner = Grundpreis +10 %

Grösser = Grundpreis +33 %

## ZK/AK zu LDD(L)

[6]			[5]	
			ZK1/AK1 K381 mm	
B	H	Stutzen ø max.	ZK	AK
400	100	1 × 224 oder 1 × 159	73.–	58.–
500	100	1 × 224 oder 1 × 159	82.–	64.–
600	100	1 × 224 oder 2 × 159	88.–	70.–
750	100	1 × 224 oder 2 × 159	112.–	80.–
900	100	1 × 224 oder 2 × 159	125.–	93.–
1000	100	2 × 224	129.–	95.–
1250	100	2 × 224	153.–	111.–
1500	100	2 × 224	183.–	130.–
1750	100	3 × 199 oder 3 × 224	212.–	145.–
2000	100	3 × 199 oder 3 × 224	240.–	169.–
			Grundpreis	

Preise ohne Stutzen

Vier Aufhängelaschen pro Anschlusskasten im Preis enthalten.

K: Von Unterkante LDD bis Oberkante Anschlusskasten, Kastenhöhe netto = K - 41 mm

Spez. Kastenhöhe:

Kleiner = Grundpreis +10 %

Grösser = Grundpreis +33 %

**ZK/AK zu LDD(L)**

[6]			[5]	
			ZK1/AK1 K411 mm	
B	H	Stützen ø max.	ZK	AK
400	150	1 × 249 oder 1 × 224	76.–	59.–
500	150	1 × 249 oder 1 × 224	84.–	67.–
600	150	1 × 249 oder 2 × 224	108.–	73.–
750	150	1 × 249 oder 2 × 224	119.–	84.–
900	150	1 × 249 oder 2 × 224	135.–	99.–
1000	150	1 × 249 oder 2 × 224	140.–	100.–
1250	150	2 × 249 oder 3 × 224	174.–	120.–
1500	150	2 × 249 oder 3 × 224	199.–	138.–
1750	150	3 × 249 oder 4 × 224	231.–	155.–
2000	150	3 × 249 oder 4 × 224	259.–	177.–
			Grundpreis	

Preise ohne Stützen

Vier Aufhängelaschen pro Anschlusskasten im Preis enthalten.

K: Von Unterkante LDD bis Oberkante Anschlusskasten, Kastenhöhe netto = K - 41 mm

Spez. Kastenhöhe:

Kleiner = Grundpreis +10 %

Grösser = Grundpreis +33 %

**ZK/AK zu LDD(L)**

[6]			[5]	
			ZK1/AK1 K411 mm	
B	H	Stützen ø max.	ZK	AK
400	200	1 × 249 oder 1 × 199	82.–	61.–
500	200	1 × 249 oder 1 × 199	98.–	72.–
600	200	1 × 249 oder 2 × 199	105.–	77.–
750	200	2 × 249	130.–	95.–
900	200	2 × 249	147.–	105.–
1000	200	2 × 249	151.–	108.–
1250	200	2 × 249 oder 4 × 224	187.–	130.–
1500	200	2 × 249 oder 4 × 224	223.–	150.–
1750	200	4 × 249	253.–	174.–
2000	200	4 × 249	290.–	195.–
			Grundpreis	

Preise ohne Stützen

Vier Aufhängelaschen pro Anschlusskasten im Preis enthalten.

K: Von Unterkante LDD bis Oberkante Anschlusskasten, Kastenhöhe netto = K - 41 mm

Spez. Kastenhöhe:

Kleiner = Grundpreis +10 %

Grösser = Grundpreis +33 %

## ZK/AK zu LDD(L)

[6]			[5]		
			ZK1/AK1 K386 mm		
B	H	Stutzen ø max.	ZK	AK	
400	250	–	–	–	
500	250	–	–	–	
600	250	2 × 224	108.–	82.–	
750	250	2 × 224 oder 3 × 199	138.–	99.–	
900	250	3 × 224	157.–	112.–	
1000	250	3 × 224	169.–	114.–	
1250	250	4 × 224 oder 3 × 249	202.–	138.–	
1500	250	4 × 224 oder 3 × 249	241.–	157.–	
1750	250	5 × 249	278.–	183.–	
2000	250	5 × 249	315.–	207.–	
			Grundpreis		

Preise ohne Stutzen

Vier Aufhängelaschen pro Anschlusskasten im Preis enthalten.

K: Von Unterkante LDD bis Oberkante Anschlusskasten, Kastenhöhe netto = K - 41 mm

Spez. Kastenhöhe:

Kleiner = Grundpreis +10 %

Grösser = Grundpreis +33 %

## ZK/AK zu LDD(L)

[6]			[5]		
			ZK1 /AK1 K386 mm		
B	H	Stutzen ø max.	ZK	AK	
400	300	–	–	–	
500	300	–	–	–	
600	300	2 × 249	124.–	84.–	
750	300	2 × 249	143.–	101.–	
900	300	3 × 224 oder 4 × 199	173.–	119.–	
1000	300	3 × 224 oder 4 × 199	177.–	120.–	
1250	300	4 × 249	217.–	142.–	
1500	300	5 × 249	257.–	172.–	
1750	300	5 × 249	295.–	193.–	
2000	300	6 × 249	333.–	218.–	
			Grundpreis		

Preise ohne Stutzen

Vier Aufhängelaschen pro Anschlusskasten im Preis enthalten.

K: Von Unterkante LDD bis Oberkante Anschlusskasten, Kastenhöhe netto = K - 41 mm

Spez. Kastenhöhe:

Kleiner = Grundpreis +10 %

Grösser = Grundpreis +33 %

## RS Rohrstutzen eingebaut

Stutzen ø	ZK	AK
	mit FW	ohne FW
99	24.–	13.–
124	25.–	15.–
149	28.–	15.–
159	28.–	16.–
Mehrpreis/Stk.		

Stutzen ø	ZK	AK
	mit FW	ohne FW
179	38.–	24.–
199	42.–	28.–
224	44.–	31.–
249	45.–	32.–
Mehrpreis/Stk.		

Preise in CHF ohne MwSt.

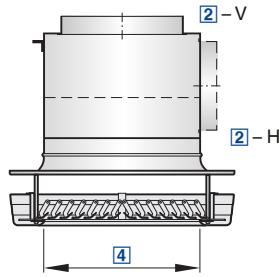

Für grosse Temperaturdifferenzen im Heizbetrieb, hohe Eindringtiefe, mit verstellbaren Lamellen

**VDR - V - E1 / 630 / P1 - RAL 9016**

1	2	3	4	5

**1 Serie**

VDR Deckenluftdurchlass

**2 Anschluss**

Keine Eintragung: nur Frontdurchlass

**H** horizontal, mit Anschlusskasten

**V** vertikal, mit Anschlusskasten

**3 Verstellung**

Keine Eintragung: manuell

Elektrischer Stellantrieb

**E1** 230 V AC, 3-Punkt

**E2** 24 V AC/DC, 3-Punkt

**E3** 24 V AC/DC, stetig 2 – 10 V DC

**4 Nenngrösse [mm]**

315, 400, 630, 800

**5 Oberfläche Frontdurchlass (Sichtseite)**

Keine Eintragung: pulverbeschichtet, RAL 9010 (reinweiss)

**P1** pulverbeschichtet, RAL-CLASSIC-Farbtöne angeben

Glanzgrad

RAL 9010 GE 50

RAL 9006 GE 30

Alle anderen RAL-Farben GE 70

**VDR**

[4]	[3]												[5]
	VDR				VDR-V				VDR-H				
		E1	E2	E3		E1	E2	E3		E1	E2	E3	
315	606.-	953.-	953.-	1078.-	768.-	1170.-	1170.-	1295.-	865.-	1267.-	1267.-	1392.-	93.-
400	824.-	1170.-	1170.-	1295.-	1008.-	1411.-	1411.-	1536.-	1115.-	1517.-	1517.-	1642.-	102.-
630	1489.-	1836.-	1836.-	1961.-	1758.-	2160.-	2160.-	2285.-	1910.-	2312.-	2312.-	2437.-	139.-
800	2007.-	2354.-	2354.-	2479.-	2289.-	2692.-	2692.-	2816.-	2567.-	2969.-	2969.-	3094.-	176.-
	Grundpreis												Mehrpreis



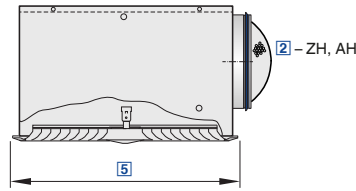
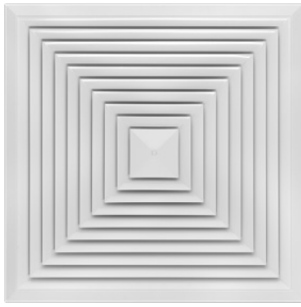

Für vierseitige horizontale Luftführung, mit feststehenden Lamellen – Frontdurchlass aus Stahlblech

**DLQ – ZH – M – L / 500 / G1 / P1 – RAL 9016**

1	2	3	4	5	6	7

#### 1 Serie

**DLQ** Deckenluftdurchlass

#### 5 Nenngrösse [mm]

250, 300, 400, 500, 600, 625

#### 2 Anschluss

**A** nur Frontdurchlass

**AR** vertikal, mit Anschlussring

**AG** vertikal, mit Drosselement (Lamellen) (nicht bei Nenngrösse 250)

**C** vertikal, mit Drosselement (Schöpfzungen)

**ZH** horizontal, Zuluft, mit Anschlusskasten

**AH** horizontal, Abluft, mit Anschlusskasten

#### 6 Traverse

Keine Eintragung: ohne Traverse

**E1** mit Kanaltraverse

**G1** mit Standardtraverse

#### 7 Oberfläche (Sichtseite)

Keine Eintragung: pulverbeschichtet, RAL 9010 (reinweiss)

**P1** pulverbeschichtet, RAL-CLASSIC-Farbtöne angeben

#### 3 Drosselement zum Volumenstromabgleich

Keine Eintragung: ohne Drosselement

Glanzgrad

RAL 9010 GE 50

RAL 9006 GE 30

Alle anderen RAL-Farben GE 70

Nur bei Anschluss ZH oder AH

**M** mit Drosselement

**MN** mit Seilzug und Messnippel

#### 4 Zubehör

Keine Eintragung: ohne Zubehör

**L** mit Lippendichtung (nur bei Anschluss ZH oder AH)

#### Hinweis

Traverse: nur für Ausführung A, AR und C.

#### DLQ

[5]	[2]						[3]		[4]	[7]	[6]	
	A	C	AG	AR	ZH	AH	M	MN	L	P1	E1	G1
250	70.–	95.–	–	80.–	160.–	140.–	25.–	45.–	15.–	20.–	10.–	10.–
300	85.–	110.–	115.–	95.–	180.–	160.–	25.–	45.–	15.–	20.–	10.–	10.–
400	95.–	140.–	130.–	110.–	210.–	190.–	30.–	50.–	15.–	30.–	10.–	10.–
500	110.–	165.–	155.–	125.–	264.–	245.–	35.–	50.–	15.–	40.–	15.–	15.–
600	135.–	195.–	180.–	155.–	314.–	289.–	40.–	60.–	20.–	50.–	15.–	15.–
625	140.–	205.–	185.–	160.–	319.–	294.–	40.–	60.–	20.–	55.–	15.–	15.–
	Grundpreis						Mehrpreis			Grundpreis		

Preise in CHF ohne MwSt.

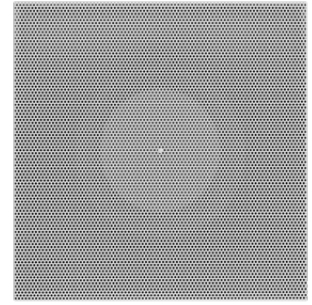
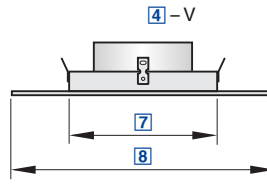
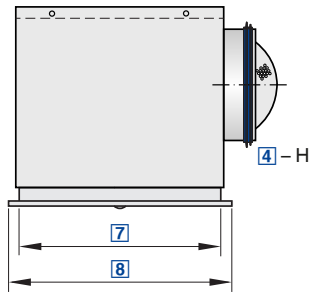

Für ein- bis vierseitige horizontale Luftführung, für Komfortbereiche, mit feststehendem Prallelement

**DLQL - T - Z - H - M - L / 500 × 593 / P1 - RAL 9016**

1	2	3	4	5	6	7	8	9
---	---	---	---	---	---	---	---	---

**1 Serie**

**DLQL** Deckenluftdurchlass

**7 Nenngrösse [mm]**

**250, 300, 400, 500, 600**

**2 Deckensystem**

**P** Raster- oder Gipskartondecke  
**T** T-Profil-Decke

**8 Frontplattengrösse [mm]**

Nur bei Deckensystem P  
Keine Eintragung: Frontplattengrösse = Nenngrösse - 2 mm  
**598** (für Deckenraster 600)  
**623** (für Deckenraster 625)  
Andere Grösse zwischen Minimalgrösse (Nenngrösse - 2 mm) und Maximalgrösse (623 mm) wählbar

**3 Anlage**

**Z** Zuluft  
**A** Abluft

Nur bei Deckensystem T

**593** (für Deckenraster 600)  
**618** (für Deckenraster 625)

**4 Anschluss**

**H** horizontal  
**V** vertikal

**5 Drosselement zum Volumenstromabgleich**

Keine Eintragung: ohne Drosselement  
**M** mit Drosselement (nur mit Anschluss H)

**9 Oberfläche (Sichtseite)**

Keine Eintragung: pulverbeschichtet, RAL 9010 (reinweiss)  
**P1** pulverbeschichtet, RAL-CLASSIC-Farbtöne angeben

**6 Zubehör**

Keine Eintragung: ohne Zubehör  
**L** mit Lippendichtung

Glanzgrad  
RAL 9010 GE 50  
RAL 9006 GE 30  
Alle anderen RAL-Farben GE 70

**Hinweis**

Zwischenabmessungen müssen separat angefragt werden.

**DLQL-P**

[7]	[8]	[4]				[5]	[6]	[9]
		DLQL-P-Z		DLQL-P-A				
	Frontplatte	V	H	V	H	M	L	P1
250	-	100.-	190.-	90.-	160.-	25.-	15.-	40.-
250	598/623	200.-	289.-	190.-	259.-	25.-	15.-	100.-
300	-	105.-	205.-	95.-	175.-	25.-	15.-	40.-
300	598/623	200.-	299.-	190.-	269.-	25.-	15.-	100.-
400	-	120.-	235.-	115.-	210.-	30.-	15.-	60.-
400	598/623	205.-	319.-	200.-	294.-	30.-	15.-	100.-
500	-	130.-	284.-	130.-	264.-	35.-	15.-	80.-
500	598/623	205.-	359.-	205.-	339.-	35.-	15.-	100.-
600	-	150.-	334.-	165.-	304.-	40.-	20.-	100.-
600	623	215.-	334.-	230.-	304.-	40.-	20.-	100.-
Grundpreis						Mehrpreis		



## DLQL-T

[7]	[8]	[4]				[5]	[6]	[9]
		DLQL-T-Z		DLQL-T-A				
	Frontplatte	V	H	V	H	M	L	P1
250	593/618	170.–	259.–	165.–	235.–	25.–	15.–	100.–
300	593/618	175.–	274.–	170.–	250.–	25.–	15.–	100.–
400	593/618	180.–	294.–	175.–	269.–	30.–	15.–	100.–
500	593/618	195.–	349.–	185.–	319.–	35.–	15.–	100.–
600	593	155.–	339.–	145.–	304.–	40.–	20.–	100.–
600	618	170.–	354.–	160.–	324.–	40.–	20.–	100.–
		Grundpreis				Mehrpreis		



Preise in CHF ohne MwSt.



DLQL-AB / 250

1	2

**1 Serie**

**DLQL-AB** Abdeckblech für Deckenluftdurchlass DLQL

**2 Nenngrösse [mm]**

**250, 300, 400, 500, 600**

**Ergänzende Produkte**

[2]	Abdeckblech
250	10.–
300	10.–
400	10.–
500	10.–
600	10.–
	Grundpreis

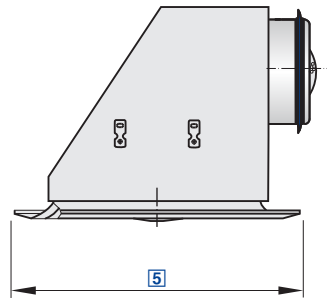
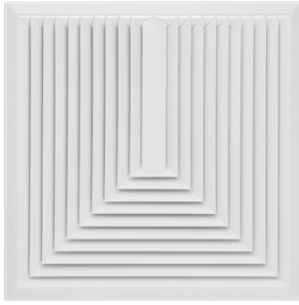

Für ein- bis vierseitige horizontale Luftführung, mit feststehenden Lamellen – Frontdurchlass aus Stahlblech

**DLQ-AK - 2 - M - L / 400 / P1 - RAL 9016 / B**

1	2	3	4	5	6	7

**1 Serie**

**DLQ-AK** Deckenluftdurchlass

**2 Anzahl Ausströmseiten**

1, 2, 2E, 3, 4

**3 Drosselement zum Volumenstromabgleich**

Keine Eintragung: ohne Drosselement

**M** mit Drosselement

**4 Zubehör**

Keine Eintragung: ohne Zubehör

**L** mit Lippendichtung

**5 Nenngrösse [mm]**

300, 400, 500, 600, 625

**6 Oberfläche (Sichtseite)**

Keine Eintragung: pulverbeschichtet, RAL 9010 (reinweiss)

**P1** pulverbeschichtet, RAL-CLASSIC-Farbtöne angeben

Glanzgrad

RAL 9010 GE 50

RAL 9006 GE 30

Alle anderen RAL-Farben GE 70

**7 Anordnung Luftanschlusstutzen**

Bei 4-seitiger Ausströmung keine Angabe erforderlich

**A, B, C, D**

**DLQ-AK**

[5]	[2]		[3]	[4]	[6]
	1, 2, 2E	3, 4	M	L	P1
300	220.-	230.-	25.-	15.-	20.-
400	279.-	314.-	30.-	15.-	30.-
500	339.-	389.-	35.-	15.-	40.-
600	369.-	439.-	40.-	20.-	50.-
625	449.-	514.-	40.-	20.-	55.-
	Grundpreis		Mehrpreis		

Preise in CHF ohne MwSt.

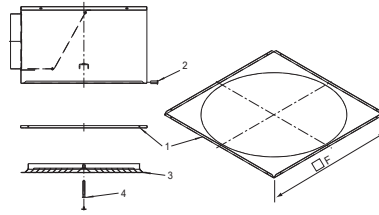
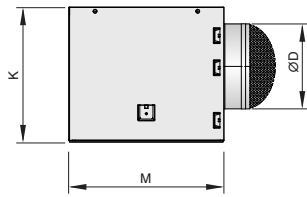

Quadratischer Anschlusskasten für universellen Anschluss quadratische und runde Deckenluftdurchlässe der Serie DD, PASS, CF, WD, PCD

**AKH 03 ZL MO**

1	2	3	4

**1 Serie**

**AKH TROX HESCO Anschlusskasten**

**2 Anbauteile**

- 08** M = 216, K = 250, 1 × Ø 160
- 09** M = 266, K = 250, 1 × Ø 160
- 01** M = 290, K = 250, 1 × Ø 160
- 02** M = 372, K = 295, 1 × Ø 200
- 03** M = 476, K = 295, 1 × Ø 200
- 04** M = 567, K = 345, 1 × Ø 250

**3 Anlage**

**ZL** Zuluft  
**AL** Abluft

**4 Stutzen**

- OO** Stutzen ohne Mengenregulierung, ohne Lippendichtung
- OL** Stutzen ohne Mengenregulierung, mit Lippendichtung
- MO** Stutzen mit Mengenregulierung, ohne Lippendichtung
- ML** Stutzen mit Mengenregulierung, mit Lippendichtung

**AKH**

[1] [2] [3] [4]												
				Zuluft ZL				Abluft AL				Abdeckplatte
Typ	Aussenmass A (mm)	Stutzen ø D (mm)	Gesamthöhe K (mm)	MO	ML	OL	OO	MO	ML	OL	OO	ADP
AKH08	216 × 216	1 × 160	250	113.–	117.–	108.–	100.–	93.–	96.–	88.–	82.–	41.–
AKH09	266 × 266	1 × 160	250	116.–	120.–	112.–	104.–	95.–	99.–	91.–	86.–	42.–
AKH01	290 × 290	1 × 160	250	122.–	127.–	118.–	113.–	100.–	104.–	93.–	89.–	43.–
AKH02	372 × 372	1 × 200	295	138.–	143.–	131.–	127.–	115.–	120.–	108.–	102.–	43.–
AKH03	476 × 476	1 × 200	295	160.–	167.–	153.–	149.–	127.–	133.–	121.–	117.–	47.–
AKH04	567 × 567	1 × 250	345	183.–	190.–	178.–	170.–	144.–	150.–	138.–	133.–	53.–
Grundpreis												

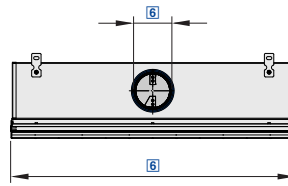

Besonders schmale Frontschiene in zahlreichen Varianten und Luftführungseinstellungen für vielfältige Einbausituationen

PL18 – 1 – S – SF – HS / 1200 × 1000 × 98 / 2 – D – LS – L – RI / AS / B00 / EA / P1 – RAL 9016 / W															
1	2	3	4	5	6	7	8	9	10	11	12	13	14	15	16

**1 Serie**  
PL18 Schlitzdurchlass PURELINE18

**2 Anzahl Luftschnitte**  
1, 2

**3 Anlage**  
S Zuluft  
E Abluft (Standard ohne Luftleitelemente)  
E1 Abluft (mit Luftleitelementen)

**4 Variante**  
DF Frontschiene mit Klemmfeder (nur mit B00)  
DS Frontschiene mit Schraubzubehör (nur mit B00)  
CD Überströmschiene  
BD Blindschiene  
PB nur Anschlusskasten  
PF Anschlusskasten und Frontschiene mit fester Verbindung  
SF Anschlusskasten und Frontschiene mit lösbarer Verbindung (nur mit B00)

**5 Anschlusskastenvariante**  
HS symmetrisch, mit horizontalem Anschluss  
VS symmetrisch, mit vertikalem Anschluss  
HA asymmetrisch, mit horizontalem Anschluss

**6 Nenngrösse [mm]**  
Frontschiene­länge × Anschlusskasten­länge × Stützdurchmesser

Frontschiene­länge  
600 – 2000

Anschlusskasten­länge  
600 – 2000 (in 100-mm-Schritten)

Stützdurchmesser  
78 (bei 1 Luftschnitt)  
98 (bei 1 oder 2 Luftschnitten)  
123 (bei 2 Luftschnitten)

**7 Anzahl Anschlussstützen**  
1 (bis Anschlusskasten­länge 1200 mm)  
2 (ab Anschlusskasten­länge 900 mm)

**8 Drosselement zum Volumenstromabgleich**  
Keine Eintragung: ohne Drosselement  
D mit Drosselement

**9 Lippendichtung**  
Keine Eintragung: ohne Lippendichtung  
LS mit Lippendichtung

**10 Auskleidung**  
Keine Eintragung: ohne Auskleidung  
L mit Auskleidung

**11 Position Anschlusskasten**  
Keine Eintragung: mittig  
LE links  
RI rechts

**12 Einstellung Luftströmung**  
Keine Eintragung: wechselseitig horizontal  
AS wechselseitig schräg  
HL horizontal links  
HR horizontal rechts  
V vertikal

**13 Randverbreiterung Frontschiene**  
Keine Eintragung: ohne Randverbreiterung  
B00 mit Randverbreiterung

**14 Endabschlüsse**  
Keine Eintragung: ohne Endabschlüsse  
EP Endplatte  
EA Endwinkel  
Für Schlitzdurchlassbänder separat bestellen

**15 Oberfläche**  
Keine Eintragung: eloxiert, E6-C-0 (farblos)  
P1 pulverbeschichtet, RAL-CLASSIC-Farbtöne angeben

Glanzgrad  
RAL 9010 GE 50  
RAL 9006 GE 30  
Alle anderen RAL-Farben GE 70

**16 Farbe Luftleitelemente**  
Keine Eintragung: ähnlich RAL 9005 (tiefschwarz)  
W ähnlich RAL 9010 (reinweiss)  
G ähnlich RAL 9006 (weissaluminium)

**Hinweis**  
Einstellung Luftleitelemente und Farbe Luftleitelemente ohne Mehrpreis.  
Merkmal 11 kann nur gewählt werden, wenn der Kasten kürzer als die Frontschiene ist.



PL18-1

[6]	[4] [5]												
	DF	DS	CD	BD	PB			PF			SF		
					HS	VS	HA	HS	VS	HA	HS	VS	HA
600	92.-	50.-	55.-	55.-	100.-	125.-	125.-	125.-	150.-	146.-	146.-	171.-	171.-
700	96.-	55.-	59.-	59.-	105.-	130.-	125.-	130.-	155.-	150.-	155.-	180.-	175.-
800	100.-	55.-	63.-	63.-	113.-	138.-	134.-	142.-	167.-	163.-	163.-	192.-	188.-
900	96.-	55.-	63.-	63.-	113.-	142.-	138.-	142.-	171.-	167.-	163.-	192.-	188.-
1000	105.-	59.-	67.-	67.-	113.-	142.-	142.-	150.-	180.-	171.-	171.-	200.-	200.-
1100	105.-	63.-	67.-	67.-	117.-	146.-	142.-	155.-	184.-	180.-	175.-	205.-	205.-
1200	105.-	63.-	67.-	67.-	117.-	146.-	142.-	155.-	184.-	180.-	175.-	205.-	209.-
1300	109.-	67.-	75.-	75.-	134.-	167.-	163.-	175.-	209.-	200.-	200.-	230.-	225.-
1400	113.-	71.-	80.-	80.-	138.-	167.-	163.-	184.-	213.-	209.-	205.-	238.-	234.-
1500	121.-	75.-	84.-	84.-	146.-	175.-	167.-	184.-	217.-	209.-	209.-	242.-	234.-
1600	130.-	75.-	88.-	88.-	159.-	192.-	184.-	205.-	238.-	230.-	230.-	263.-	259.-
1700	130.-	75.-	92.-	92.-	159.-	192.-	188.-	209.-	246.-	234.-	234.-	271.-	263.-
1800	130.-	75.-	96.-	96.-	159.-	196.-	188.-	213.-	246.-	238.-	234.-	271.-	263.-
1900	134.-	80.-	100.-	100.-	163.-	200.-	192.-	217.-	254.-	246.-	246.-	279.-	271.-
2000	142.-	88.-	105.-	105.-	171.-	205.-	200.-	225.-	259.-	250.-	250.-	284.-	279.-
Grundpreis													

PL18-1

[6]	[7]	[4] [5] [8]			[9]	[4] [5] [10]		[15]
	2	PB, PF, SF			LS	PB, PF, SF		P1
		HS	VS	HA		HS	VS, HA	
		D				L		
600	-	17.-	34.-	17.-	17.-	46.-	63.-	13.-
700	-	17.-	34.-	17.-	17.-	50.-	67.-	13.-
800	-	17.-	34.-	17.-	17.-	50.-	71.-	13.-
900	9.-	17.-	34.-	17.-	17.-	55.-	71.-	13.-
1000	9.-	17.-	34.-	17.-	17.-	55.-	75.-	17.-
1100	9.-	17.-	34.-	17.-	17.-	50.-	67.-	17.-
1200	9.-	17.-	34.-	17.-	17.-	50.-	71.-	17.-
1300	-	34.-	67.-	34.-	34.-	50.-	71.-	21.-
1400	-	34.-	67.-	34.-	34.-	55.-	75.-	21.-
1500	-	34.-	67.-	34.-	34.-	55.-	75.-	21.-
1600	-	34.-	67.-	34.-	34.-	55.-	80.-	25.-
1700	-	34.-	67.-	34.-	34.-	59.-	84.-	30.-
1800	-	34.-	67.-	34.-	34.-	59.-	84.-	30.-
1900	-	34.-	67.-	34.-	34.-	63.-	88.-	34.-
2000	-	34.-	67.-	34.-	34.-	63.-	88.-	38.-
Mehrpreis								

D + LS muss doppelt gerechnet werden bei 2 Stützen (7, 8 und 9)





PL18-2

[6]	[4] [5]												
	DF	DS	CD	BD	PB			PF			SF		
					HS	VS	HA	HS	VS	HA	HS	VS	HA
600	105.-	59.-	75.-	75.-	100.-	130.-	125.-	130.-	163.-	155.-	155.-	184.-	180.-
700	113.-	63.-	84.-	84.-	100.-	134.-	130.-	138.-	167.-	163.-	163.-	192.-	192.-
800	117.-	67.-	92.-	92.-	109.-	142.-	138.-	150.-	180.-	175.-	175.-	205.-	200.-
900	113.-	67.-	92.-	92.-	109.-	142.-	138.-	150.-	184.-	180.-	171.-	205.-	200.-
1000	125.-	75.-	105.-	105.-	113.-	146.-	142.-	159.-	192.-	188.-	184.-	217.-	217.-
1100	125.-	80.-	105.-	105.-	113.-	150.-	146.-	163.-	200.-	192.-	188.-	225.-	221.-
1200	125.-	84.-	105.-	105.-	113.-	150.-	146.-	167.-	205.-	196.-	188.-	225.-	217.-
1300	134.-	84.-	121.-	121.-	134.-	171.-	163.-	192.-	230.-	221.-	217.-	254.-	246.-
1400	138.-	92.-	125.-	125.-	134.-	171.-	167.-	200.-	238.-	230.-	221.-	259.-	254.-
1500	150.-	96.-	130.-	130.-	138.-	175.-	171.-	200.-	238.-	230.-	225.-	263.-	254.-
1600	159.-	96.-	150.-	150.-	155.-	196.-	188.-	221.-	263.-	254.-	250.-	292.-	284.-
1700	163.-	100.-	155.-	155.-	159.-	196.-	188.-	230.-	271.-	259.-	259.-	296.-	288.-
1800	167.-	105.-	155.-	155.-	159.-	200.-	192.-	234.-	275.-	263.-	263.-	304.-	296.-
1900	171.-	109.-	163.-	163.-	163.-	205.-	196.-	242.-	284.-	271.-	271.-	313.-	300.-
2000	175.-	113.-	167.-	167.-	180.-	209.-	213.-	259.-	288.-	288.-	288.-	317.-	321.-
Grundpreis													

PL18-2

[6]	[7]	[4] [5] [8]			[9]	[4] [5] [10]		[15]
	2	PB, PF, SF			LS	PB, PF, SF		P1
		HS	VS	HA		HS	VS, HA	
		D				L		
600	-	17.-	38.-	17.-	17.-	55.-	67.-	13.-
700	-	17.-	38.-	17.-	17.-	59.-	67.-	13.-
800	-	17.-	38.-	17.-	17.-	59.-	71.-	13.-
900	9.-	17.-	38.-	17.-	17.-	63.-	75.-	13.-
1000	9.-	17.-	38.-	17.-	17.-	63.-	75.-	17.-
1100	9.-	17.-	38.-	17.-	17.-	55.-	71.-	17.-
1200	9.-	17.-	38.-	17.-	17.-	55.-	71.-	17.-
1300	-	34.-	75.-	34.-	34.-	59.-	75.-	21.-
1400	-	34.-	75.-	34.-	34.-	59.-	75.-	21.-
1500	-	34.-	75.-	34.-	34.-	59.-	80.-	21.-
1600	-	34.-	75.-	34.-	34.-	63.-	80.-	25.-
1700	-	34.-	75.-	34.-	34.-	67.-	84.-	30.-
1800	-	34.-	75.-	34.-	34.-	67.-	84.-	30.-
1900	-	34.-	75.-	34.-	34.-	71.-	88.-	34.-
2000	-	34.-	75.-	34.-	34.-	71.-	92.-	38.-
Mehrpreis								

D + LS muss doppelt gerechnet werden bei 2 Stützen (7, 8 und 9)



Preise in CHF ohne MwSt.

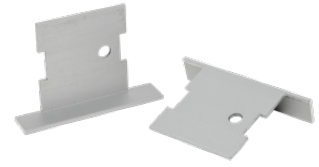

PL18 – EA / 2 – B00 / P1 – RAL 9016

1	2	3	4	5

**1 Serie**

PL18 Schlitzdurchlass PURELINE18

**2 Variante**

EP 1 Paar Endplatten

EA 1 Paar Endwinkel

KEY 1 Einstellschlüssel PURELINE 18

**3 Anzahl Luftschnitte**

1, 2

**4 Randverbreiterung**

Keine Eintragung: ohne Randverbreiterung

B00 mit Randverbreiterung

**5 Oberfläche**

Keine Eintragung: eloxiert, E6-C-0 (farblos)

P1 pulverbeschichtet, RAL-CLASSIC-Farbtöne angeben

Glanzgrad

RAL 9010 GE 50

RAL 9006 GE 30

Alle anderen RAL-Farben GE 70

**Endabschlüsse**

Paarweise

	[3]	[2]		[5]
		EP, EA		P1
	1	9.–		9.–
	2	21.–		9.–
		Grundpreis		Mehrpreis

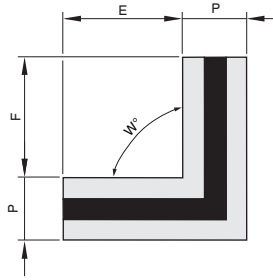

Eckstück passend zum Schlitzdurchlass PL18

**PL18 - 1 - - CS / 100 x 100 x 90 / B00 / P1 - RAL 9016 / W**

1	2	3	4	5	6	7	8

**1 Serie**

**PL18** Schlitzdurchlass PURELINE18

**2 Anzahl Luftschlitze**

1, 2

**3 Anlage**

- S** Zuluft
- E** Abluft (Standard ohne Luftleitelemente)
- E1** Abluft (mit Luftleitelementen)

**4 Variante**

**CS** Eckstück

**5 Abmessungen**

Schenkelmass E [mm]  
**100 - 300** (in mm-Schritten)

Schenkelmass F [mm]  
**100 - 300** (in mm-Schritten)

Winkel [°]  
**45 - 175** (in °-Schritten)

**6 Randverbreiterung Frontschiene**

Keine Eintragung: ohne Randverbreiterung  
**B00** mit Randverbreiterung

**7 Oberfläche**

Keine Eintragung: eloxiert, E6-C-0 (farblos)  
**P1** pulverbeschichtet, RAL-CLASSIC-Farbtöne angeben

Glanzgrad  
RAL 9010 GE 50  
RAL 9006 GE 30  
Alle anderen RAL-Farben GE 70

**8 Farbe Luftleitelemente**

Keine Eintragung: ähnlich RAL 9005 (tiefschwarz)  
**W** ähnlich RAL 9010 (reinweiss)  
**G** ähnlich RAL 9006 (weissaluminium)

**Hinweis**

Die Luftleitelemente werden durch lackierte Rohre nachgebildet.

**PL18\*-CS**

[5]	[2] [5] [6]												[5] [7]		
	1 Schlitz						2 Schlitz						P1		
	ohne Randverbreiterung			mit Randverbreiterung B00			ohne Randverbreiterung			mit Randverbreiterung B00					
E/F	100	200	300	100	200	300	100	200	300	100	200	300	100	200	300
100	130.-	130.-	134.-	138.-	138.-	142.-	180.-	184.-	188.-	188.-	192.-	196.-	13.-	13.-	13.-
200	130.-	134.-	134.-	138.-	142.-	142.-	184.-	188.-	192.-	192.-	196.-	200.-	13.-	13.-	13.-
300	134.-	134.-	138.-	142.-	142.-	142.-	188.-	192.-	196.-	196.-	200.-	205.-	13.-	13.-	13.-
	Grundpreis												Mehrpreis		

Preise in CHF ohne MwSt.

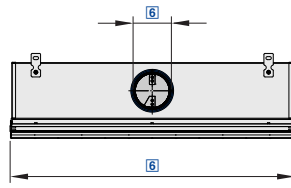

Die saubere Lösung für eine deutlich geringere Deckenverschmutzung

**PL35 - 1 - S - SF - HS / 1200 x 1050 x 123 x 30 / 2 - D - LS - L - RI / AS / B00 / EA / P1 - RAL 9016 / W**

1	2	3	4	5	6	7	8	9	10	11	12	13	14	15	16
---	---	---	---	---	---	---	---	---	----	----	----	----	----	----	----

### 1 Serie

**PL35** Schlitzdurchlass PURELINE35

### 2 Anzahl Luftschnitte

1, 2, 3, 4

### 3 Anlage

**S** Zuluft

**E** Abluft (Standard mit Luftleitelementen)

**E0** Abluft (ohne Luftleitelemente)

### 4 Variante

**DF** Frontschiene mit und Klemmfeder (nur mit B00)

**DS** Frontschiene mit Schraubzubehör (nur mit B00)

**CD** Überströmschiene

**BD** Blindschiene

**PB** nur Anschlusskasten

**PF** Anschlusskasten und Frontschiene mit fester Verbindung

**SF** Anschlusskasten und Frontschiene mit lösbarer Verbindung (nur mit B00)

### 5 Anschlusskastenvariante

**HS** symmetrisch, mit horizontalem Anschluss

**VS** symmetrisch, mit vertikalem Anschluss

**HA** asymmetrisch, mit horizontalem Anschluss

### 6 Nenngrosse [mm]

Frontschienelänge × Anschlusskastenlänge × Stützdurchmesser × Halsverlängerung

Frontschienelänge

**600 - 1950**

Anschlusskastenlänge

**600 - 1950** (in 150-mm-Schritten)

Stützdurchmesser ØD

**98** (bei 1 Luftschnitt)

**123** (bei 1 oder 2 Luftschnitten)

**138** (bei 2 oder 3 Luftschnitten)

**158** (bei 3 oder 4 Luftschnitten)

**198** (bei 4 Luftschnitten)

Halsverlängerung

Keine Eintragung: ohne Halsverlängerung

**30, 55, 80, 105, 129**

### 7 Anzahl Anschlussstutzen

**1** (bis Anschlusskastenlänge 1200 mm)

**2** (ab Anschlusskastenlänge 900 mm)

### 8 Drosselement zum Volumenstromabgleich

Keine Eintragung: ohne Drosselement

**D** mit Drosselement

### 9 Lippendichtung

Keine Eintragung: ohne Lippendichtung

**LS** mit Lippendichtung

### 10 Auskleidung

Keine Eintragung: ohne Auskleidung

**L** mit Auskleidung

### 11 Position Anschlusskasten

Keine Eintragung: mittig

**LE** links

**RI** rechts

### 12 Einstellung Luftströmung

Keine Eintragung: wechselseitig horizontal

**AS** wechselseitig schräg

**HL** horizontal links

**HR** horizontal rechts

**V** vertikal

### 13 Randverbreiterung Frontschiene

Keine Eintragung: ohne Randverbreiterung

**B00** mit Randverbreiterung

### 14 Endabschlüsse

Keine Eintragung: ohne Endabschlüsse

**EP** Endplatte

**EA** Endwinkel

Für Schlitzdurchlassbänder separat bestellen

### 15 Oberfläche

Keine Eintragung: eloxiert, E6-C-0 (farblos)

**P1** pulverbeschichtet, RAL-CLASSIC-Farbtöne angeben

Glanzgrad

RAL 9010 GE 50

RAL 9006 GE 30

Alle anderen RAL-Farben GE 70

### 16 Farbe Luftleitelemente

Keine Eintragung: ähnlich RAL 9005 (tiefschwarz)

**W** ähnlich RAL 9010 (reinweiss)

**G** ähnlich RAL 9006 (weissaluminium)

### Hinweis

Einstellung Luftleitelemente und Farbe Luftleitelemente ohne Mehrpreis.

Merkmal 11 kann nur bei kürzerem Anschlusskasten gewählt werden.



PL35-1

[6]	[4] [5]												
	DF	DS	CD	BD	PB			PF			SF		
					HS	VS	HA	HS	VS	HA	HS	VS	HA
600	84.-	55.-	45.-	45.-	109.-	163.-	109.-	134.-	188.-	129.-	163.-	218.-	163.-
750	89.-	65.-	50.-	50.-	119.-	173.-	114.-	148.-	203.-	139.-	178.-	232.-	178.-
900	99.-	70.-	55.-	55.-	124.-	183.-	124.-	158.-	222.-	153.-	193.-	252.-	188.-
1050	104.-	74.-	60.-	60.-	119.-	188.-	129.-	163.-	227.-	158.-	198.-	257.-	203.-
1200	109.-	79.-	65.-	65.-	124.-	188.-	134.-	168.-	232.-	158.-	203.-	267.-	213.-
1350	124.-	89.-	74.-	74.-	148.-	218.-	158.-	208.-	272.-	198.-	237.-	306.-	247.-
1500	148.-	104.-	79.-	79.-	168.-	237.-	178.-	242.-	311.-	227.-	272.-	341.-	282.-
1650	158.-	114.-	89.-	89.-	183.-	252.-	193.-	262.-	331.-	247.-	292.-	366.-	301.-
1800	158.-	114.-	99.-	99.-	183.-	257.-	198.-	267.-	336.-	252.-	296.-	370.-	306.-
1950	163.-	114.-	99.-	99.-	188.-	262.-	198.-	272.-	346.-	257.-	301.-	375.-	316.-
Grundpreis													

PL35-1

[6]	[7]	[4] [5] [8]			[9]	[4] [5] [10]		[15]
	2	PB, PF, SF			LS	PB, PF, SF		P1
		HS	VS	HA		HS, HA	VS	
		D				L		
600	-	20.-	50.-	20.-	10.-	60.-	60.-	20.-
750	-	20.-	50.-	20.-	10.-	65.-	65.-	20.-
900	10.-	20.-	50.-	20.-	10.-	70.-	70.-	25.-
1050	10.-	20.-	50.-	20.-	10.-	70.-	74.-	25.-
1200	10.-	20.-	50.-	20.-	10.-	74.-	79.-	30.-
1350	-	40.-	99.-	40.-	20.-	84.-	89.-	30.-
1500	-	40.-	99.-	40.-	20.-	89.-	99.-	35.-
1650	-	40.-	99.-	40.-	20.-	94.-	109.-	40.-
1800	-	40.-	99.-	40.-	20.-	99.-	114.-	45.-
1950	-	40.-	99.-	40.-	20.-	109.-	119.-	50.-
Mehrpreis								

D + LS muss doppelt gerechnet werden bei 2 Stützen (7, 8 und 9)

PL35-2

[6]	[4] [5]												
	DF	DS	CD	BD	PB			PF			SF		
					HS	VS	HA	HS	VS	HA	HS	VS	HA
600	104.-	70.-	65.-	65.-	114.-	168.-	109.-	148.-	203.-	144.-	183.-	237.-	173.-
750	114.-	79.-	74.-	74.-	124.-	183.-	114.-	163.-	222.-	158.-	198.-	257.-	193.-
900	124.-	94.-	84.-	84.-	129.-	193.-	124.-	183.-	242.-	173.-	218.-	282.-	213.-
1050	134.-	99.-	94.-	94.-	124.-	193.-	129.-	188.-	252.-	178.-	227.-	292.-	222.-
1200	144.-	109.-	104.-	104.-	129.-	193.-	134.-	193.-	262.-	183.-	232.-	301.-	237.-
1350	163.-	124.-	114.-	114.-	158.-	227.-	163.-	242.-	311.-	232.-	282.-	351.-	287.-
1500	193.-	144.-	124.-	124.-	183.-	252.-	188.-	282.-	351.-	272.-	326.-	395.-	331.-
1650	208.-	158.-	144.-	144.-	198.-	267.-	198.-	306.-	375.-	292.-	351.-	425.-	356.-
1800	208.-	158.-	158.-	158.-	198.-	272.-	203.-	311.-	385.-	301.-	356.-	430.-	361.-
1950	213.-	163.-	158.-	158.-	203.-	282.-	208.-	316.-	395.-	306.-	361.-	440.-	366.-
Grundpreis													



**PL35-2**

[6]	[7]	[4] [5] [8]			[9]	[4] [5] [10]		[15]
	2	PB, PF, SF			LS	PB, PF, SF		P1
		HS	VS	HA		HS, HA	VS	
		D				L		
600	-	20.-	70.-	20.-	10.-	65.-	65.-	20.-
750	-	20.-	70.-	20.-	10.-	70.-	70.-	25.-
900	15.-	20.-	70.-	20.-	10.-	74.-	74.-	25.-
1050	15.-	20.-	70.-	20.-	10.-	79.-	79.-	30.-
1200	15.-	20.-	70.-	20.-	10.-	84.-	84.-	30.-
1350	-	40.-	139.-	40.-	20.-	94.-	94.-	35.-
1500	-	40.-	139.-	40.-	20.-	99.-	104.-	40.-
1650	-	40.-	139.-	40.-	20.-	109.-	109.-	45.-
1800	-	40.-	139.-	40.-	20.-	114.-	119.-	50.-
1950	-	40.-	139.-	40.-	20.-	119.-	124.-	55.-
Mehrpreis								

D + LS muss doppelt gerechnet werden bei 2 Stützen (7, 8 und 9)

**PL35-3**

[6]	[4] [5]												
	DF	DS	CD	BD	PB			PF			SF		
					HS	VS	HA	HS	VS	HA	HS	VS	HA
600	119.-	84.-	79.-	79.-	119.-	173.-	114.-	163.-	222.-	158.-	198.-	257.-	193.-
750	134.-	99.-	99.-	99.-	124.-	183.-	119.-	183.-	247.-	178.-	222.-	282.-	218.-
900	148.-	114.-	114.-	114.-	129.-	198.-	124.-	203.-	267.-	198.-	242.-	306.-	237.-
1050	158.-	124.-	124.-	124.-	139.-	198.-	139.-	222.-	282.-	213.-	262.-	321.-	262.-
1200	168.-	134.-	139.-	139.-	144.-	198.-	153.-	237.-	292.-	227.-	277.-	331.-	282.-
1350	198.-	158.-	153.-	153.-	173.-	232.-	178.-	282.-	346.-	272.-	326.-	390.-	331.-
1500	232.-	183.-	168.-	168.-	188.-	257.-	193.-	321.-	395.-	311.-	370.-	440.-	375.-
1650	252.-	198.-	188.-	188.-	198.-	272.-	203.-	346.-	425.-	336.-	395.-	469.-	400.-
1800	257.-	203.-	213.-	213.-	198.-	277.-	208.-	356.-	435.-	341.-	400.-	479.-	410.-
1950	257.-	208.-	218.-	218.-	203.-	287.-	208.-	361.-	444.-	351.-	410.-	489.-	415.-
Grundpreis													

**PL35-3**

[6]	[7]	[4] [5] [8]			[9]	[4] [5] [10]		[15]
	2	PB, PF, SF			LS	PB, PF, SF		P1
		HS	VS	HA		HS, HA	VS	
		D				L		
600	-	20.-	94.-	20.-	10.-	74.-	70.-	25.-
750	-	20.-	94.-	20.-	10.-	79.-	70.-	25.-
900	15.-	20.-	94.-	20.-	10.-	84.-	74.-	30.-
1050	15.-	20.-	94.-	20.-	10.-	89.-	84.-	30.-
1200	15.-	20.-	94.-	20.-	10.-	94.-	89.-	35.-
1350	-	40.-	188.-	40.-	20.-	104.-	99.-	40.-
1500	-	40.-	188.-	40.-	20.-	109.-	109.-	45.-
1650	-	40.-	188.-	40.-	20.-	119.-	114.-	50.-
1800	-	40.-	188.-	40.-	20.-	129.-	124.-	55.-
1950	-	40.-	188.-	40.-	20.-	134.-	129.-	60.-
Mehrpreis								

D + LS muss doppelt gerechnet werden bei 2 Stützen (7, 8 und 9)



PL35-4

[6]	[4] [5]												
	DF	DS	CD	BD	PB			PF			SF		
					HS	VS	HA	HS	VS	HA	HS	VS	HA
600	134.-	99.-	104.-	104.-	119.-	178.-	119.-	183.-	242.-	178.-	218.-	277.-	213.-
750	153.-	119.-	124.-	124.-	129.-	193.-	124.-	208.-	267.-	203.-	242.-	306.-	237.-
900	173.-	134.-	144.-	144.-	134.-	203.-	129.-	227.-	296.-	222.-	267.-	336.-	262.-
1050	183.-	148.-	158.-	158.-	144.-	213.-	144.-	247.-	311.-	242.-	287.-	356.-	292.-
1200	198.-	158.-	173.-	173.-	148.-	222.-	158.-	267.-	326.-	257.-	306.-	380.-	316.-
1350	232.-	188.-	193.-	193.-	178.-	252.-	183.-	316.-	385.-	311.-	361.-	435.-	370.-
1500	272.-	222.-	213.-	213.-	193.-	272.-	198.-	366.-	440.-	356.-	410.-	489.-	420.-
1650	296.-	242.-	242.-	242.-	203.-	282.-	208.-	390.-	474.-	380.-	440.-	523.-	449.-
1800	301.-	242.-	272.-	272.-	203.-	287.-	213.-	400.-	484.-	390.-	449.-	533.-	454.-
1950	306.-	247.-	277.-	277.-	208.-	296.-	218.-	410.-	494.-	400.-	454.-	543.-	464.-
Grundpreis													

PL35-4

[6]	[7]	[4] [5] [8]			[9]	[4] [5] [10]		[15]
	2	PB, PF, SF			LS	PB, PF, SF		P1
		HS	VS	HA		HS, HA	VS	
		D				L		
600	-	20.-	119.-	20.-	10.-	84.-	70.-	25.-
750	-	20.-	119.-	20.-	10.-	89.-	74.-	30.-
900	15.-	20.-	119.-	20.-	10.-	94.-	79.-	30.-
1050	15.-	20.-	119.-	20.-	10.-	104.-	84.-	35.-
1200	15.-	20.-	119.-	20.-	10.-	109.-	94.-	35.-
1350	-	40.-	237.-	40.-	20.-	119.-	104.-	40.-
1500	-	40.-	237.-	40.-	20.-	124.-	114.-	45.-
1650	-	40.-	237.-	40.-	20.-	134.-	124.-	50.-
1800	-	40.-	237.-	40.-	20.-	144.-	129.-	55.-
1950	-	40.-	237.-	40.-	20.-	153.-	134.-	60.-
Mehrpreis								

D + LS muss doppelt gerechnet werden bei 2 Stützen (7, 8 und 9)



Preise in CHF ohne MwSt.

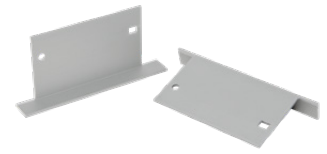

**PL35 – EA / 2 – B00 / P1 – RAL 9016**

<b>1</b>	<b>2</b>	<b>3</b>	<b>4</b>	<b>5</b>

**1 Serie**

**PL35** Schlitzdurchlass PURELINE35

**2 Variante**

**EP** 1 Paar Endplatten  
**EA** 1 Paar Endwinkel

**3 Anzahl Luftschlitze**

**1, 2, 3, 4**

**4 Randverbreiterung Frontschiene**

Keine Eintragung: ohne Randverbreiterung  
**B00** mit Randverbreiterung

**5 Oberfläche**

Keine Eintragung: eloxiert, E6-C-0 (farblos)

**P1** pulverbeschichtet, RAL-CLASSIC-Farbtöne angeben

Glanzgrad

RAL 9010 GE 50

RAL 9006 GE 30

Alle anderen RAL-Farben GE 70

**Endabschlüsse**

Paarweise

[3]	[2]	[5]
	EP, EA	P1
1	20.–	5.–
2	25.–	5.–
3	25.–	5.–
4	25.–	10.–
	Grundpreis	Mehrpreis



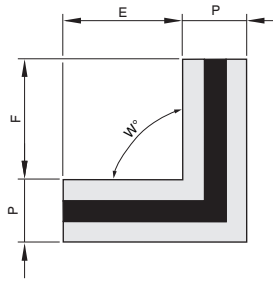

Eckstück passend zum Schlitzdurchlass PL35

**PL35 - 1 - S - CS / 100 x 100 x 90 / B00 / P1 - RAL 9016 / W**

1	2	3	4	5	6	7	8
---	---	---	---	---	---	---	---

**1 Serie**

**PL35** Schlitzdurchlass PURELINE35

**2 Anzahl Luftschlitze**

1, 2, 3, 4

**3 Anlage**

- S** Zuluft
- E** Abluft (Standard mit Luftleitelementen)
- E0** Abluft (ohne Luftleitelemente)

**4 Variante**

**CS** Eckstück

**5 Abmessungen**

Schenkelmass E x Schenkelmass F x Winkel

Schenkelmass E [mm]  
**100 - 300** (in mm-Schritten)

Schenkelmass F [mm]  
**100 - 300** (in mm-Schritten)

Winkel [°]  
**45 - 175** (in °-Schritten; 4-schlitzig erst ab 50° möglich)

**6 Randverbreiterung Frontschiene**

Keine Eintragung: ohne Randverbreiterung  
**B00** mit Randverbreiterung

**7 Oberfläche**

Keine Eintragung: eloxiert, E6-C-0 (farblos)  
**P1** pulverbeschichtet, RAL-CLASSIC-Farbtöne angeben

Glanzgrad  
RAL 9010 GE 50  
RAL 9006 GE 30  
Alle anderen RAL-Farben GE 70

**8 Farbe Luftleitelemente**

Keine Eintragung: ähnlich RAL 9005 (tiefschwarz)  
**W** ähnlich RAL 9010 (reinweiss)  
**G** ähnlich RAL 9006 (weissaluminium)

**Hinweis**

Die Luftleitelemente werden durch lackierte Rohre nachgebildet.

**PL35-\*-CS**

[5]	[2] [5] [6]											
	1 Schlitz						2 Schlitz					
	ohne Randverbreiterung			mit Randverbreiterung B00			ohne Randverbreiterung			mit Randverbreiterung B00		
E/F	100	200	300	100	200	300	100	200	300	100	200	300
100	153.-	158.-	163.-	158.-	163.-	168.-	237.-	247.-	257.-	247.-	257.-	267.-
200	158.-	163.-	168.-	163.-	168.-	173.-	242.-	252.-	262.-	257.-	267.-	282.-
300	163.-	168.-	173.-	168.-	173.-	183.-	252.-	262.-	272.-	267.-	277.-	292.-
Grundpreis												



**PL35\*-CS**

[5]	[2] [5] [6]											
	3 Schlitz						4 Schlitz					
	ohne Randverbreiterung			mit Randverbreiterung B00			ohne Randverbreiterung			mit Randverbreiterung B00		
E/F	100	200	300	100	200	300	100	200	300	100	200	300
100	326.-	341.-	356.-	341.-	361.-	375.-	410.-	430.-	449.-	430.-	449.-	469.-
200	341.-	356.-	366.-	356.-	375.-	390.-	430.-	444.-	464.-	449.-	469.-	489.-
300	351.-	366.-	380.-	370.-	390.-	405.-	444.-	464.-	484.-	469.-	489.-	509.-
Grundpreis												

**PL35\*-CS/.../P1**

[7]	[2] [5] [6]											
	1 Schlitz						2 Schlitz					
	ohne Randverbreiterung			mit Randverbreiterung B00			ohne Randverbreiterung			mit Randverbreiterung B00		
	100	200	300	100	200	300	100	200	300	100	200	300
P1	30.-	30.-	30.-	30.-	30.-	30.-	35.-	35.-	35.-	35.-	35.-	35.-
Mehrpreis												

**PL35\*-CS/.../P1**

[7]	[2] [5] [6]											
	3 Schlitz						4 Schlitz					
	ohne Randverbreiterung			mit Randverbreiterung B00			ohne Randverbreiterung			mit Randverbreiterung B00		
	100	200	300	100	200	300	100	200	300	100	200	300
P1	55.-	55.-	55.-	55.-	55.-	55.-	65.-	65.-	65.-	65.-	65.-	65.-
Mehrpreis												

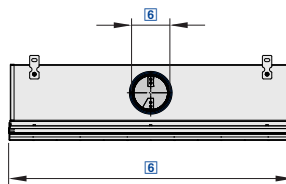

Die saubere Lösung für eine deutlich geringere Deckenverschmutzung

**PL50 – 1 – S – SF – HS / 1200 × 1050 × 123 × 30 / 2 – D – LS – L – RI / AS / B00 / EA / P1 – RAL 9016 / W**

1 | 2 | 3 | 4 | 5 | 6 | 7 | 8 | 9 | 10 | 11 | 12 | 13 | 14 | 15 | 16

### 1 Serie

**PL50** Schlitzdurchlass PURELINE50

### 2 Anzahl Luftschlitze

1, 2, 3, 4

### 3 Anlage

**S** Zuluft

**E** Abluft (mit Luftleitelementen)

### 4 Anschluss

**DF** Frontschiene mit Klemmfeder (nur mit B00)

**DS** Frontschiene mit Schraubzubehör (nur mit B00)

**CD** Überströmschiene

**BD** Blindschiene

**PB** nur Anschlusskasten

**PF** Anschlusskasten und Frontschiene mit fester Verbindung

**SF** Anschlusskasten und Frontschiene mit lösbarer Verbindung (nur mit B00)

### 5 Anschlusskastenvariante

**HS** symmetrisch, mit horizontalem Anschluss

**VS** symmetrisch, mit vertikalem Anschluss

**HA** asymmetrisch, mit horizontalem Anschluss

### 6 Nenngrösse [mm]

Frontschiene­länge × Anschlusskasten­länge × Stützendurchmesser × Halsverlängerung

Frontschiene­länge

**600 – 1950**

Anschlusskasten­länge

**600 – 1950** (in 150-mm-Schritten)

Stützendurchmesser ØD

**123** (bei 1 Luftschlitz)

**158** (bei 1 oder 2 Luftschlitzen)

**198** (bei 2 oder 3 Luftschlitzen)

**248** (bei 3 oder 4 Luftschlitzen)

**313** (bei 4 Luftschlitzen)

Halsverlängerung

Keine Eintragung: ohne Halsverlängerung

**22, 47, 72, 97, 121**

### 7 Anzahl Anschlussstutzen

**1** (bis Anschlusskasten­länge 1500 mm)

**2** (ab Anschlusskasten­länge 1200 mm)

### 8 Drosselement zum Volumenstromabgleich

Keine Eintragung: ohne Drosselement

**D** mit Drosselement

### 9 Lippendichtung

Keine Eintragung: ohne Lippendichtung

**LS** mit Lippendichtung

### 10 Auskleidung

Keine Eintragung: ohne Auskleidung

**L** mit Auskleidung

### 11 Position Anschlusskasten

Keine Eintragung: mittig

**LE** links

**RI** rechts

### 12 Einstellung Luftströmung

Keine Eintragung: wechselseitig horizontal

**AS** wechselseitig schräg

**HL** horizontal links

**HR** horizontal rechts

**V** vertikal

### 13 Randverbreiterung Frontschiene

Keine Eintragung: ohne Randverbreiterung

**B00** mit Randverbreiterung

### 14 Endabschlüsse

Keine Eintragung: ohne Endabschlüsse

**EP** Endplatte

**EA** Endwinkel

Für Schlitzdurchlassbänder separat bestellen

### 15 Oberfläche

Keine Eintragung: eloxiert, E6-C-0 (farblos)

**P1** pulverbeschichtet, RAL-CLASSIC-Farbtöne angeben

Glanzgrad

RAL 9010 GE 50

RAL 9006 GE 30

Alle anderen RAL-Farben GE 70

### 16 Farbe Luftleitelemente

Keine Eintragung: ähnlich RAL 9005 (tiefschwarz)

**W** ähnlich RAL 9010 (reinweiss)

**G** ähnlich RAL 9006 (weissaluminium)

### Hinweis

Einstellung Luftleitelemente und Farbe Luftleitelemente ohne Mehrpreis.

Merkmal 11 kann nur gewählt werden, wenn der Kasten kürzer als die Frontschiene ist.



**PL50-1**

[6]	[4] [5]												
	DF	DS	CD	BD	PB			PF			SF		
					HS	VS	HA	HS	VS	HA	HS	VS	HA
600	84.-	60.-	55.-	55.-	144.-	198.-	129.-	158.-	203.-	158.-	203.-	257.-	188.-
750	89.-	70.-	65.-	65.-	153.-	213.-	134.-	173.-	222.-	173.-	218.-	277.-	198.-
900	99.-	74.-	70.-	70.-	158.-	222.-	144.-	188.-	242.-	188.-	232.-	292.-	213.-
1050	104.-	79.-	79.-	79.-	168.-	227.-	153.-	203.-	252.-	198.-	247.-	306.-	232.-
1200	109.-	89.-	84.-	84.-	178.-	237.-	163.-	213.-	262.-	213.-	262.-	321.-	247.-
1350	124.-	94.-	94.-	94.-	183.-	247.-	168.-	222.-	277.-	222.-	277.-	341.-	257.-
1500	139.-	99.-	99.-	99.-	193.-	262.-	173.-	237.-	296.-	237.-	287.-	361.-	272.-
1650	148.-	109.-	109.-	109.-	198.-	272.-	183.-	262.-	321.-	257.-	306.-	375.-	287.-
1800	153.-	119.-	119.-	119.-	208.-	282.-	193.-	282.-	346.-	282.-	321.-	395.-	306.-
1950	163.-	124.-	129.-	129.-	218.-	292.-	198.-	306.-	370.-	306.-	336.-	415.-	321.-
Grundpreis													

**PL50-1**

[6]	[7]	[4] [5] [8]			[9]	[4] [5] [10]		[15]		
		PB, PF, SF				LS	PB, PF, SF		P1	
		HS	VS	HA			HS, HA		VS	
		D					L			
600	-	25.-	79.-	25.-	20.-	79.-	74.-	25.-		
750	-	25.-	79.-	25.-	20.-	84.-	79.-	25.-		
900	-	25.-	79.-	25.-	20.-	89.-	84.-	30.-		
1050	-	25.-	79.-	25.-	20.-	99.-	94.-	30.-		
1200	15.-	25.-	79.-	25.-	20.-	114.-	99.-	35.-		
1350	15.-	25.-	79.-	25.-	20.-	114.-	104.-	35.-		
1500	15.-	25.-	79.-	25.-	20.-	119.-	109.-	40.-		
1650	-	50.-	158.-	50.-	40.-	129.-	119.-	45.-		
1800	-	50.-	158.-	50.-	40.-	139.-	134.-	50.-		
1950	-	50.-	158.-	50.-	40.-	148.-	144.-	55.-		
Mehrpreis										

D + LS muss doppelt gerechnet werden bei 2 Stützen (7, 8 und 9)

**PL50-2**

[6]	[4] [5]												
	DF	DS	CD	BD	PB			PF			SF		
					HS	VS	HA	HS	VS	HA	HS	VS	HA
600	109.-	79.-	74.-	74.-	148.-	208.-	139.-	188.-	247.-	188.-	227.-	287.-	218.-
750	124.-	94.-	89.-	89.-	153.-	218.-	144.-	208.-	272.-	213.-	247.-	311.-	232.-
900	134.-	104.-	104.-	104.-	163.-	227.-	148.-	232.-	301.-	232.-	262.-	331.-	252.-
1050	144.-	114.-	114.-	114.-	173.-	242.-	163.-	252.-	321.-	252.-	287.-	356.-	277.-
1200	153.-	129.-	124.-	124.-	183.-	252.-	173.-	272.-	346.-	277.-	306.-	375.-	296.-
1350	173.-	139.-	139.-	139.-	188.-	262.-	178.-	292.-	366.-	292.-	321.-	395.-	311.-
1500	193.-	148.-	148.-	148.-	193.-	272.-	183.-	311.-	390.-	311.-	341.-	420.-	331.-
1650	208.-	163.-	163.-	163.-	203.-	282.-	193.-	336.-	415.-	336.-	366.-	440.-	351.-
1800	222.-	178.-	178.-	178.-	213.-	292.-	203.-	361.-	440.-	361.-	385.-	464.-	375.-
1950	232.-	188.-	193.-	193.-	222.-	301.-	213.-	385.-	464.-	385.-	410.-	489.-	400.-
Grundpreis													



PL50-2

[6]	[7]	[4] [5] [8]			[9]	[4] [5] [10]		[15]
	2	PB, PF, SF			LS	PB, PF, SF		P1
		HS	VS	HA		HS, HA	VS	
		D				L		
600	-	25.-	84.-	25.-	20.-	99.-	74.-	25.-
750	-	25.-	84.-	25.-	20.-	104.-	79.-	30.-
900	-	25.-	84.-	25.-	20.-	109.-	89.-	30.-
1050	-	25.-	84.-	25.-	20.-	129.-	94.-	35.-
1200	20.-	25.-	84.-	25.-	20.-	153.-	104.-	35.-
1350	20.-	25.-	84.-	25.-	20.-	153.-	109.-	40.-
1500	20.-	25.-	84.-	25.-	20.-	158.-	114.-	45.-
1650	-	50.-	168.-	50.-	40.-	168.-	129.-	50.-
1800	-	50.-	168.-	50.-	40.-	173.-	144.-	55.-
1950	-	50.-	168.-	50.-	40.-	183.-	158.-	60.-
Mehrpreis								

D + LS muss doppelt gerechnet werden bei 2 Stützen (7, 8 und 9)

PL50-3

[6]	[4] [5]												
	DF	DS	CD	BD	PB			PF			SF		
					HS	VS	HA	HS	VS	HA	HS	VS	HA
600	198.-	168.-	139.-	139.-	163.-	222.-	148.-	257.-	321.-	257.-	326.-	385.-	316.-
750	227.-	203.-	168.-	168.-	168.-	232.-	158.-	292.-	366.-	292.-	370.-	435.-	356.-
900	262.-	232.-	193.-	193.-	178.-	247.-	163.-	326.-	405.-	331.-	410.-	479.-	395.-
1050	282.-	257.-	213.-	213.-	188.-	247.-	173.-	356.-	435.-	361.-	440.-	509.-	430.-
1200	301.-	277.-	232.-	232.-	198.-	247.-	188.-	385.-	464.-	385.-	474.-	543.-	459.-
1350	341.-	306.-	257.-	257.-	208.-	267.-	193.-	415.-	499.-	420.-	509.-	583.-	494.-
1500	375.-	331.-	282.-	282.-	218.-	287.-	203.-	449.-	538.-	449.-	543.-	617.-	533.-
1650	405.-	361.-	306.-	306.-	227.-	301.-	213.-	489.-	578.-	489.-	583.-	661.-	573.-
1800	430.-	390.-	336.-	336.-	237.-	316.-	222.-	523.-	617.-	528.-	622.-	701.-	612.-
1950	459.-	420.-	366.-	366.-	247.-	331.-	237.-	563.-	661.-	568.-	661.-	745.-	652.-
Grundpreis													

PL50-3

[6]	[7]	[4] [5] [8]			[9]	[4] [5] [10]		[15]
	2	PB, PF, SF			LS	PB, PF, SF		P1
		HS	VS	HA		HS, HA	VS	
		D				L		
600	-	25.-	89.-	25.-	20.-	109.-	84.-	30.-
750	-	25.-	89.-	25.-	20.-	109.-	89.-	30.-
900	-	25.-	89.-	25.-	20.-	114.-	89.-	35.-
1050	-	25.-	89.-	25.-	20.-	139.-	114.-	35.-
1200	25.-	25.-	89.-	25.-	20.-	158.-	134.-	40.-
1350	25.-	25.-	89.-	25.-	20.-	163.-	129.-	45.-
1500	25.-	25.-	89.-	25.-	20.-	168.-	129.-	50.-
1650	-	50.-	178.-	50.-	40.-	173.-	139.-	55.-
1800	-	50.-	178.-	50.-	40.-	183.-	153.-	60.-
1950	-	50.-	178.-	50.-	40.-	193.-	168.-	65.-
Mehrpreis								

D + LS muss doppelt gerechnet werden bei 2 Stützen (7, 8 und 9)



PL50-4

[6]	[4] [5]												
	DF	DS	CD	BD	PB			PF			SF		
					HS	VS	HA	HS	VS	HA	HS	VS	HA
600	208.-	173.-	144.-	144.-	178.-	232.-	168.-	267.-	336.-	267.-	351.-	405.-	336.-
750	237.-	208.-	173.-	173.-	188.-	252.-	173.-	306.-	380.-	301.-	390.-	454.-	380.-
900	267.-	237.-	198.-	198.-	198.-	267.-	183.-	346.-	425.-	341.-	430.-	499.-	420.-
1050	292.-	262.-	218.-	218.-	208.-	277.-	193.-	375.-	454.-	370.-	464.-	538.-	454.-
1200	316.-	287.-	242.-	242.-	218.-	287.-	208.-	405.-	489.-	405.-	504.-	573.-	489.-
1350	356.-	316.-	267.-	267.-	227.-	301.-	218.-	444.-	528.-	440.-	538.-	612.-	528.-
1500	390.-	341.-	292.-	292.-	237.-	316.-	222.-	479.-	568.-	474.-	578.-	657.-	563.-
1650	420.-	370.-	321.-	321.-	247.-	331.-	237.-	523.-	612.-	513.-	617.-	701.-	607.-
1800	449.-	405.-	351.-	351.-	262.-	351.-	252.-	563.-	657.-	558.-	661.-	750.-	652.-
1950	484.-	435.-	380.-	380.-	277.-	366.-	262.-	607.-	701.-	597.-	706.-	795.-	696.-
Grundpreis													

PL50-4

[6]	[7]	[4] [5] [8]			[9]	[4] [5] [10]		[15]
	2	PB, PF, SF			LS	PB, PF, SF		P1
		HS	VS	HA		HS, HA	VS	
		D				L		
600	-	25.-	99.-	25.-	30.-	99.-	99.-	30.-
750	-	25.-	99.-	25.-	30.-	104.-	109.-	35.-
900	-	25.-	99.-	25.-	30.-	109.-	114.-	35.-
1050	-	25.-	99.-	25.-	30.-	129.-	124.-	40.-
1200	25.-	25.-	99.-	25.-	30.-	144.-	134.-	40.-
1350	25.-	25.-	99.-	25.-	30.-	144.-	144.-	45.-
1500	25.-	25.-	99.-	25.-	30.-	144.-	153.-	50.-
1650	-	50.-	198.-	50.-	60.-	168.-	163.-	55.-
1800	-	50.-	198.-	50.-	60.-	193.-	178.-	60.-
1950	-	50.-	198.-	50.-	60.-	218.-	193.-	65.-
Mehrpreis								

D + LS muss doppelt gerechnet werden bei 2 Stützen (7, 8 und 9)



**PL50 – EA / 2 – B00 / P1 – RAL 9016**

1	2	3	4	5

**1 Serie**

**PL50** Schlitzdurchlass PURELINE50

**2 Variante**

**EP** 1 Paar Endplatten

**EA** 1 Paar Endwinkel

**3 Anzahl Luftschnitte**

1, 2, 3, 4

**4 Randverbreiterung Frontschiene**

Keine Eintragung: ohne Randverbreiterung

**B00** mit Randverbreiterung

**5 Oberfläche**

Keine Eintragung: eloxiert, E6-C-0 (farblos)

**P1** pulverbeschichtet, RAL-CLASSIC-Farbtöne angeben

Glanzgrad

RAL 9010 GE 50

RAL 9006 GE 30

Alle anderen RAL-Farben GE 70

**Endabschlüsse**

Paarweise

[3]	[2]	[5]
	EP, EA	P1
1	25.–	10.–
2	30.–	10.–
3	30.–	10.–
4	30.–	15.–
	Grundpreis	Mehrpreis

Preise in CHF ohne MwSt.

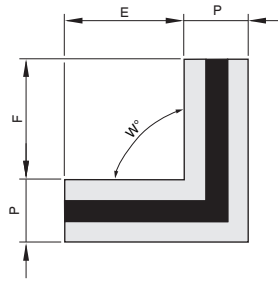

Eckstück passend zum Schlitzdurchlass PL50

**PL50 - 1 - S - CS / 100 × 100 × 90 / B00 / P1 - RAL 9016 / W**

1	2	3	4	5	6	7	8
---	---	---	---	---	---	---	---

**1 Serie**

**PL50** Schlitzdurchlass PURELINE50

**2 Anzahl Luftschnitte**

**1, 2, 3, 4**

**3 Anlage**

**S** Zuluft

**E** Abluft (mit Luftleitelementen)

**4 Variante**

**CS** Eckstück

**5 Abmessungen**

Schenkelmass E × Schenkelmass F × Winkel

Schenkelmass E [mm]

**100 – 300** (in mm-Schritten)

Schenkelmass F [mm]

**100 – 300** (in mm-Schritten)

Winkel [°]

**90**

**6 Randverbreiterung Frontschiene**

Keine Eintragung: ohne Randverbreiterung

**B00** mit Randverbreiterung

**7 Oberfläche**

Keine Eintragung: eloxiert, E6-C-0 (farblos)

**P1** pulverbeschichtet, RAL-CLASSIC-Farbtöne angeben

Glanzgrad

RAL 9010 GE 50

RAL 9006 GE 30

Alle anderen RAL-Farben GE 70

**8 Farbe Luftleitelemente**

Keine Eintragung: ähnlich RAL 9005 (tiefschwarz)

**W** ähnlich RAL 9010 (reinweiss)

**G** ähnlich RAL 9006 (weissaluminium)

**Hinweis**

Das Eckstück PL50 ist nur als 90° Eckstück verfügbar.

Die Luftleitelemente werden durch lackierte Rohre nachgebildet.

**PL50\*-CS**

[5]	[2] [5] [6]											
	1 Schlitz						2 Schlitz					
	ohne Randverbreiterung			mit Randverbreiterung B00			ohne Randverbreiterung			mit Randverbreiterung B00		
E/F	100	200	300	100	200	300	100	200	300	100	200	300
100	208.–	218.–	227.–	218.–	227.–	237.–	292.–	311.–	336.–	306.–	326.–	356.–
200	218.–	232.–	242.–	227.–	237.–	252.–	311.–	336.–	361.–	326.–	351.–	375.–
300	227.–	242.–	252.–	237.–	252.–	262.–	336.–	361.–	380.–	356.–	375.–	395.–
Grundpreis												





PL50\*-CS

[5]	[2] [5] [6]											
	3 Schlitz						4 Schlitz					
	ohne Randverbreiterung			mit Randverbreiterung B00			ohne Randverbreiterung			mit Randverbreiterung B00		
E/F	100	200	300	100	200	300	100	200	300	100	200	300
100	548.-	583.-	622.-	597.-	642.-	676.-	612.-	661.-	701.-	661.-	711.-	750.-
200	583.-	622.-	666.-	642.-	681.-	716.-	661.-	701.-	740.-	711.-	755.-	800.-
300	622.-	666.-	696.-	676.-	716.-	750.-	701.-	740.-	785.-	750.-	800.-	839.-
Grundpreis												

PL50\*-CS/.../P1

[7]	[2] [5] [6]											
	1 Schlitz						2 Schlitz					
	ohne Randverbreiterung			mit Randverbreiterung B00			ohne Randverbreiterung			mit Randverbreiterung B00		
	100	200	300	100	200	300	100	200	300	100	200	300
P1	35.-	35.-	35.-	35.-	35.-	35.-	40.-	40.-	40.-	40.-	40.-	40.-
Mehrpreis												

PL50\*-CS/.../P1

[7]	[2] [5] [6]											
	3 Schlitz						4 Schlitz					
	ohne Randverbreiterung			mit Randverbreiterung B00			ohne Randverbreiterung			mit Randverbreiterung B00		
	100	200	300	100	200	300	100	200	300	100	200	300
P1	60.-	60.-	60.-	60.-	60.-	60.-	65.-	65.-	65.-	65.-	65.-	65.-
Grundpreis												

Luftdurchlässe

Preise in CHF ohne MwSt.

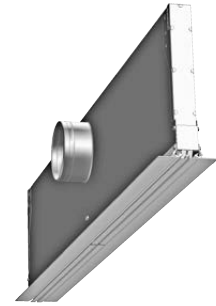
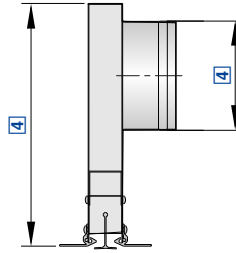

Besonders harmonisches Bild für Decken in Grossraumbüros, Schulungsräumen oder Labors.

**SB - F - K220 / 1500 - 2 x 100 / BQ / 4 / S1 - RAL 9010**

1	2	3	4	5	6	7

**1 Serie**

**SB** Schlitzauslass mit zwei Schwenklamellen  
**SB1** Schlitzauslass mit einer Schwenklamelle

**2 Rahmen**

**F** Flachrahmen  
**W** Winkelrahmen

**3 Anschlusskasten**

**K220** Zuluft-Anschlusskasten mit einer Kastenhöhe K = 220  
**K270** Zuluft-Anschlusskasten mit einer Kastenhöhe K = 270  
**K60** Blindprofil mit einer Kastenhöhe K = 60

**4 Nenngrösse und Stutzen [mm]**

Nenngrösse angeben (Vorzugsmasse: 1000, 1250, 1500, 1750, 2000)

Stutzenanzahl x Stutzendurchmesser angeben (Standardstutzen mit FW0066)

**5 Anbauteile**

**0** ohne Querwinkel (Standard)  
**BQ** beidseitig mit Querwinkel montiert  
**RQ** rechts mit Querwinkel montiert  
**LQ** links mit Querwinkel montiert

**6 Ausblastsstellung**

**4** Ausblastsstellung 4 (Standard bei SB)  
**6** Ausblastsstellung 6 (Standard bei SB1)  
**7a** Ausblastsstellung 7a (SB1)  
**7b** Ausblastsstellung 7b (SB1)  
**8a** Ausblastsstellung 8a (SB)  
**8b** Ausblastsstellung 8b (SB)

**7 Oberfläche**

**0** eloxiert, E0-VSA200 (Standard, farblos)  
**S1** spritzlackiert, RAL-CLASSIC-Farbtöne angeben (andere RAL-Farben und Glanzgrade auf Anfrage)  
**SS** spritzlackiert, NCS-Farbtöne angeben  
**S2** eloxiert, EURAS- oder VSA-Standard-Farbtöne angeben

**SB**

[4]		[1] [2] [3]						[5]		[3]	[7] [8]		
B	Anz. Rohr- stutzen	Flachrahmen			Winkelrahmen			BQ	RQ/LQ	Andere Höhe Anschluss- kasten	S2	S1	Farb Fixpreis
		SBFK60	SBFK220	SBFK270	SBWK60	SBWK220	SBWK270						
1000	1	94.-	229.-	238.-	98.-	231.-	240.-	14.-	9.-	31.-	35.-	20.-	149.-
1250	1	98.-	242.-	252.-	101.-	245.-	254.-	14.-	9.-	31.-	45.-	23.-	149.-
1500	2	118.-	302.-	317.-	122.-	304.-	319.-	14.-	9.-	31.-	55.-	28.-	149.-
1750	2	121.-	318.-	331.-	127.-	321.-	334.-	14.-	9.-	31.-	64.-	32.-	149.-
2000	2	141.-	373.-	387.-	148.-	376.-	392.-	14.-	9.-	31.-	72.-	35.-	149.-
Grundpreis							Mehrpreis					Farb Fixpreis pro Auftrag	

Hinweis: NCS-Farben auf Anfrage

- ① 1 Stutzen Ø 80 oder 100 mm, B > 1250 mm 2 Stutzen Ø 80 oder 100 mm
- ② 1 Stutzen Ø 125 oder 160 mm, B > 1250 mm 2 Stutzen Ø 125 oder 160 mm
- ③ Blindelement ohne Stutzen



SB1

[4]		[1] [2] [3]						[5]		[3]	[7] [8]		
B	Anz. Rohr- stutzen	Flachrahmen			Winkelrahmen			BQ	RQ/LQ	Andere Höhe Anschluss- kasten	S2	S1	Farb Fixpreis
		SB1FK60	SB1FK220	SB1FK270	SB1WK60	SB1WK220	SB1WK270						
1000	1	69.-	191.-	195.-	72.-	193.-	196.-	14.-	9.-	31.-	32.-	19.-	149.-
1250	1	72.-	202.-	206.-	76.-	204.-	209.-	14.-	9.-	31.-	40.-	22.-	149.-
1500	2	78.-	225.-	230.-	83.-	228.-	231.-	14.-	9.-	31.-	47.-	25.-	149.-
1750	2	82.-	236.-	241.-	86.-	238.-	245.-	14.-	9.-	31.-	55.-	30.-	149.-
2000	2	88.-	249.-	254.-	93.-	251.-	259.-	14.-	9.-	31.-	63.-	33.-	149.-
Grundpreis							Mehrpreis					Farb Fixpreis pro Auftrag	

Hinweis: NCS-Farben auf Anfrage

- ① 1 Stutzen Ø 80 oder 100 mm, B > 1250 mm 2 Stutzen Ø 80 oder 100 mm
- ② 1 Stutzen Ø 125 oder 160 mm, B > 1250 mm 2 Stutzen Ø 125 oder 160 mm
- ③ Blindelement ohne Stutzen

Zusätzliche Rohrstützen

[4]	
Rohrstützen - ø mm	
80	12.-
100	13.-
125	15.-
160	16.-
Mehrpreis	

SB(1)FK60 und SB(1)WK60 ohne Rohrstützen

Farbfixpreis nur bei S1/ SS gültig

Preise in CHF ohne MwSt.

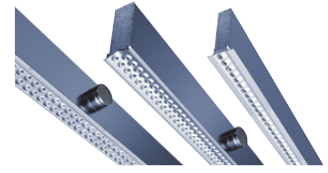
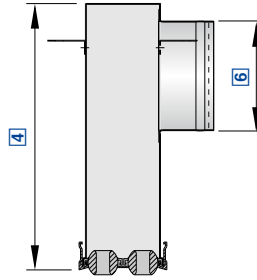

Kugelschienen mit praktisch unbegrenzten Einstellungsmöglichkeiten

KS 1 F 43 K190 / 1000 – 1 × 80 / 0 / 1 / P1 – RAL 9006 / 0 / 0										
1	2	3	4	5	6	7	8	9	10	11

### 1 Serie

- KS** Kugelschiene
- KSE** Kugelschiene Endstück
- KSM** Kugelschiene Mittelstück

### 2 Kugelreihen

- 1** 1-reihig für Deckeneinbau
- 2** 2-reihig für Deckeneinbau
- 3** 3-reihig für Deckeneinbau
- 4** 4-reihig für Deckeneinbau
- 1R** 1-reihig für Rohreinbau
- 2R** 2-reihig für Rohreinbau
- 1RA** 1-reihig für Rohreinbau bei kleinen Durchmessern
- 2RA** 2-reihig für Rohreinbau bei kleinen Durchmessern

### 3 Profil

- F** Flachrahmen
- W** Winkelrahmen
- WE** Winkelrahmen einseitig (nur mit Kugelreihen 1)
- WK** Winkelrahmen konkav (nur mit Kugelreihen 2)
- VF** Flachrahmen, versetzt
- VW** Winkelrahmen, versetzt
- ZF** versetzt mit spez. Kugelstellung 1 (Deckenrücksprung, nicht für Rohr)
- ZW** versetzt mit spez. Kugelstellung 1 (Deckenrücksprung, nicht für Rohr)

### 4 Ausblassebreite [mm]

- 43** (nur mit KS1F)
- 63** (nur mit KS1WE)
- 79** (nur mit KS2F, KS2VF, KS2ZF)
- 83** (nur mit KS1W, KS1RW, KS1RAW)
- 86** (nur mit KS2F, KS2VF, KS2ZF)
- 100** (nur mit KS2W, KS2VW, KS2ZW, KS2RW, KS2RWK, KS2RAW, KS2RAWK)
- 122** (nur mit KS3F, KS3VF)
- 126** (nur mit KS2W, KS2VW, KS2ZW)
- 129** (nur mit KS3F, KS3VF)
- 158** (nur mit KS4F, KS4VF)
- 165** (nur mit KS4F, KS4VF)
- 169** (nur mit KS3W, KS3VW, KS3RW)
- 172** (nur mit KS4F, KS4VF)
- 179** (nur mit KS4W, KS4VW)
- 200** (nur mit KS4RW)
- 205** (nur mit KS4W, KS4VW)
- 212** (nur mit KS4W, KS4VW)

### 5 Anschlusskastenvariante

- 0** ohne Anschlusskasten (Standard)
- K190** Anschlusskasten mit Kastenhöhe 190 mm
- K220** Anschlusskasten mit Kastenhöhe 220 mm
- K280** Anschlusskasten mit Kastenhöhe 280 mm
- K330** Anschlusskasten mit Kastenhöhe 330 mm
- K** Anschlusskasten, Kastenhöhe angeben
- KD** demontierbarer Anschlusskasten, Kastenhöhe angeben
- LB** Lochblech 35 % (andere Festwiderstände möglich)
- BU** Bügel

### 6 Nenngrösse und Stutzen [mm]

Nenngrösse – Stutzenanzahl × Stutzendurchmesser angeben (Standardstutzen mit FW0066)

### 7 Anbauteil

- 0** ohne Querwinkel (Standard)
- BQ** beidseitig Querwinkel montiert
- RQ** rechts Querwinkel montiert
- LQ** links Querwinkel montiert
- 1QL** 1 Querwinkel lose mitgeliefert
- 2QL** 2 Querwinkel lose mitgeliefert

### 8 Strömungsbild

- 1, 2, 3, 4, 5, 6, 7a, 7b**

### 9 Oberfläche

- OO** ohne Oberflächenbehandlung
- 0** pulverbeschichtet, RAL 9010 (reinweiss), matt, 25 GE (Standard)
- P1** pulverbeschichtet, RAL-CLASSIC-Farbtöne angeben
- PS** pulverbeschichtet, NCS-Farbtöne angeben
- S2** eloxiert, EURAS- oder VSA-Standard-Farbtöne angeben

### 10 Oberfläche (Kugel und Kugelspanne)

- 0** pulverbeschichtet, RAL 9010 (reinweiss) (Standard)
- RAL** pulverbeschichtet, RAL-CLASSIC-Farbtöne angeben

### 11 Kugellochdurchmesser

- 0** Ø 12 mm (Standard)
- 14** Ø 14 mm

### Hinweis

Andere Kastenhöhe auf Anfrage.



**KS1**

[6]		[1] [2] [3] [4]	[1] [2] [3] [4]	[1] [2] [3] [4]	[1] [2] [3] [4]	[7]	[5]	Front					
B	Anz. Rohr- stutzen	Flachrahmen		Winkelrahmen				BQ	RQ/LQ	Andere Höhe Anschluss- kasten	P1	Farb Fixpreis	
		KS1 F43	KS1 F43 K190	KS1 W83	KS1 W83 K190	KS1 WE63	KS1 WE63 K190						
1000	1	105.-	188.-	113.-	195.-	113.-	195.-	14.-	9.-	31.-	13.-	149.-	1306.-
1250	1	128.-	211.-	140.-	222.-	140.-	222.-	14.-	9.-	31.-	15.-	149.-	1306.-
1500	2	148.-	235.-	163.-	249.-	163.-	249.-	14.-	9.-	31.-	17.-	149.-	1306.-
1750	2	174.-	261.-	188.-	280.-	188.-	280.-	14.-	9.-	31.-	20.-	149.-	1306.-
2000	2	198.-	293.-	221.-	308.-	221.-	308.-	14.-	9.-	31.-	22.-	149.-	1306.-
Grundpreis								Mehrpreis				Farb Fixpreis pro Auftrag	

NCS-Farben auf Anfrage

**KS2**

[6]		[1] [2] [3] [4]	[1] [2] [3] [4]	[1] [2] [3] [4]	[1] [2] [3] [4]	[1] [2] [3] [4]	[1] [2] [3] [4]	[1] [2] [3] [4]	[7]	[5]	[9] [10]						
B	Anz. Rohr- stutzen	Flachrahmen				Winkelrahmen				BQ	RQ/LQ	Andere Höhe Anschluss- kasten	P1	Farb Fixpreis			
		KS2 F79	KS2 F79 K220	KS2 VF79/ KS2 ZF79	KS2 VF79 K220/ KS2 ZF79 K220	KS2 W100	KS2 W100 K220	KS2 VW100/ KS2 ZW100	KS2 VW100 K220/ KS2 ZW100 K220	KS2 WK100	KS2 WK100 K220						
1000	1	152.-	233.-	167.-	246.-	152.-	233.-	167.-	246.-	193.-	270.-	14.-	9.-	31.-	13.-	149.-	1306.-
1250	1	193.-	275.-	204.-	290.-	193.-	275.-	204.-	290.-	240.-	325.-	14.-	9.-	31.-	15.-	149.-	1306.-
1500	2	226.-	317.-	244.-	333.-	226.-	317.-	244.-	333.-	284.-	375.-	14.-	9.-	31.-	17.-	149.-	1306.-
1750	2	259.-	367.-	285.-	387.-	259.-	367.-	285.-	387.-	331.-	432.-	14.-	9.-	31.-	20.-	149.-	1306.-
2000	2	300.-	405.-	327.-	430.-	300.-	405.-	327.-	430.-	370.-	475.-	14.-	9.-	31.-	22.-	149.-	1306.-
Grundpreis										Mehrpreis				Farb Fixpreis pro Auftrag			

NCS-Farben auf Anfrage

**Zusätzliche Rohrstützen**

[6]	
Rohrstützen - ø mm	
80	12.-
100	13.-
125	15.-
160	16.-
Mehrpreis	

Rohrstützen mit Festwiderstand



Anbauteile

	Bezeichnung	Preis
3, 4	Anzahl Kugelreihen Deckeneinbau	auf Anfrage
1R, 2R	Anzahl Kugelreihen Rohreinbau	auf Anfrage
1RA, 2RA	Anzahl Kugelreihen Rohreinbau (kleiner Durchmesser)	auf Anfrage
86 bis 212	Div. Ausblasbreiten	auf Anfrage
K280	Anschlusskasten K = 280	auf Anfrage
K330	Anschlusskasten K = 330	auf Anfrage
KD	Anschlusskasten demontierbar	auf Anfrage
LB	Lochblech 35 %	auf Anfrage
BU	Bügel	auf Anfrage
1QL	1 Querwinkel lose mitgeliefert	auf Anfrage
2QL	2 Querwinkel lose mitgeliefert	auf Anfrage
OO	ohne Oberflächenbehandlung	auf Anfrage
S2	eloxiert	auf Anfrage
	Technische Daten	Mehrpriis

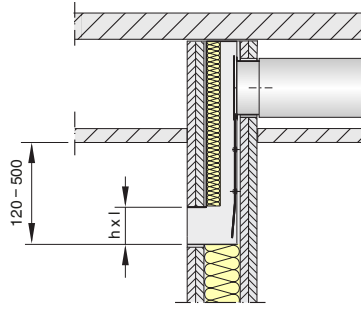

Schlitzdurchlass für Leichtbauwände

CFS – 50 – 2 – SE / 900 × 340 × 98 / 2 – D – LS / V / P1 – RAL 9016 / W

1	2	3	4	5	6	7	8	9	10	11

**1 Serie**

CFS Schlitzdurchlass für Leichtbauwände

**2 Schlitzprofil**

18 PURELINE18

35 PURELINE35

50 PURELINE50

**3 Anzahl Schlitz**

1, 2, 3 (3 nur bei Schlitzprofil 35)

**4 Anlage**

S Zuluft

E Abluft

SE Zuluft-Abluft-Kombination (ab Länge 900)

**5 Nenngrösse [mm]**

Nennlänge × Nennhöhe × Stützendurchmesser

Nennlänge

Bei Schlitzprofil 18

500 – 1200 (in 100-mm-Schritten)

Bei Schlitzprofil 35 oder 50

450 – 1200 (in 150-mm-Schritten)

Nennhöhe

290 – 440 (Standardhöhe 340)

Stützendurchmesser ØD

98, 123, 138, 158

**6 Anzahl Anschlussstutzen**

Nur bei Anlage S oder E

1, 2 (2 optional ab Länge 900)

**7 Drosselement zum Volumenstromabgleich**

Keine Eintragung: ohne Drosselement

D mit Drosselement

**8 Lippendichtung**

Keine Eintragung: ohne Lippendichtung

LS mit Lippendichtung

**9 Einstellung Luftströmung**

Keine Eintragung: Luftleitelemente horizontal, Luftströmung vertikal nach oben

V Luftleitelemente vertikal, Luftströmung horizontal

**10 Oberfläche Schlitzprofil**

Keine Eintragung: eloxiert, E6-C-0 (farblos)

P1 pulverbeschichtet, RAL-CLASSIC-Farbtöne angeben

Glanzgrad

RAL 9010 GE 50

RAL 9006 GE 30

Alle anderen RAL-Farben GE 70 (ausser Leuchtfarben)

**11 Farbe Luftleitelemente**

Keine Eintragung: ähnlich RAL 9005 (tiefschwarz)

W ähnlich RAL 9010 (reinweiss)

G ähnlich RAL 9006 (weissaluminium)

**Hinweis**

Einstellung Luftleitelemente und Farbe Luftleitelemente ohne Mehrpreis.

**CFS-18-1**

[5]	[4]				[6]	[7]	[8]	[10]
	S/E		SE		2	D	LS	P1
	H <sub>N</sub> = 340	H <sub>N</sub> = 440	H <sub>N</sub> = 340	H <sub>N</sub> = 440				
500	331.-	336.-	-	-	-	74.-	20.-	15.-
600	336.-	351.-	-	-	-	74.-	20.-	25.-
700	356.-	375.-	-	-	-	74.-	20.-	25.-
800	380.-	400.-	-	-	-	74.-	20.-	25.-
900	400.-	425.-	489.-	518.-	40.-	74.-	20.-	30.-
1000	420.-	444.-	508.-	538.-	40.-	74.-	20.-	30.-
1100	434.-	464.-	523.-	558.-	40.-	74.-	20.-	35.-
1200	449.-	479.-	538.-	573.-	40.-	74.-	20.-	35.-
Grundpreis					Mehrpreis			

D+LS muss doppelt berechnet werden bei 2 Stützen.

**CFS-18-2**

[5]	[4]				[6]	[7]	[8]	[10]
	S/E		SE		2	D	LS	P1
	H <sub>N</sub> = 340	H <sub>N</sub> = 440	H <sub>N</sub> = 340	H <sub>N</sub> = 440				
500	341.-	351.-	-	-	-	74.-	20.-	20.-
600	361.-	375.-	-	-	-	74.-	20.-	30.-
700	375.-	395.-	-	-	-	74.-	20.-	30.-
800	405.-	425.-	-	-	-	74.-	20.-	30.-
900	430.-	454.-	528.-	558.-	40.-	74.-	20.-	35.-
1000	454.-	479.-	553.-	582.-	40.-	74.-	20.-	35.-
1100	474.-	504.-	573.-	607.-	40.-	74.-	20.-	40.-
1200	484.-	513.-	582.-	617.-	40.-	74.-	20.-	40.-
Grundpreis					Mehrpreis			

D+LS muss doppelt berechnet werden bei 2 Stützen.

**CFS-35-1**

[5]	[4]				[6]	[7]	[8]	[10]
	S/E		SE		2	D	LS	P1
	H <sub>N</sub> = 340	H <sub>N</sub> = 440	H <sub>N</sub> = 340	H <sub>N</sub> = 440				
450	252.-	272.-	-	-	-	50.-	15.-	20.-
600	282.-	296.-	-	-	-	50.-	15.-	20.-
750	306.-	321.-	-	-	-	50.-	15.-	20.-
900	341.-	361.-	415.-	444.-	35.-	50.-	15.-	25.-
1050	365.-	390.-	439.-	469.-	35.-	50.-	15.-	25.-
1200	390.-	415.-	464.-	494.-	35.-	50.-	15.-	30.-
Grundpreis					Mehrpreis			

D+LS muss doppelt berechnet werden bei 2 Stützen.



## CFS-35-2

[5]	[4]				[6]	[7]	[8]	[10]
	S/E		SE		2	D	LS	P1
	H <sub>N</sub> = 340	H <sub>N</sub> = 440	H <sub>N</sub> = 340	H <sub>N</sub> = 440				
450	277.-	287.-	-	-	-	70.-	15.-	20.-
600	306.-	316.-	-	-	-	70.-	15.-	20.-
750	331.-	346.-	-	-	-	70.-	15.-	25.-
900	370.-	395.-	449.-	474.-	35.-	70.-	15.-	25.-
1050	400.-	425.-	474.-	504.-	35.-	70.-	15.-	30.-
1200	425.-	454.-	499.-	533.-	35.-	70.-	15.-	30.-
	Grundpreis				Mehrpreis			

D+LS muss doppelt berechnet werden bei 2 Stützen.

## CFS-35-3

[5]	[4]				[6]	[7]	[8]	[10]
	S/E		SE		2	D	LS	P1
	H <sub>N</sub> = 340	H <sub>N</sub> = 440	H <sub>N</sub> = 340	H <sub>N</sub> = 440				
450	291.-	301.-	-	-	-	94.-	15.-	25.-
600	326.-	341.-	-	-	-	94.-	15.-	25.-
750	361.-	375.-	-	-	-	94.-	15.-	25.-
900	420.-	430.-	484.-	513.-	35.-	94.-	15.-	30.-
1050	444.-	464.-	513.-	548.-	35.-	94.-	15.-	30.-
1200	469.-	494.-	543.-	578.-	35.-	94.-	15.-	35.-
	Grundpreis				Mehrpreis			

D+LS muss doppelt berechnet werden bei 2 Stützen.

## CFS-50-1

[5]	[4]				[6]	[7]	[8]	[10]
	S/E		SE		2	D	LS	P1
	H <sub>N</sub> = 340	H <sub>N</sub> = 440	H <sub>N</sub> = 340	H <sub>N</sub> = 440				
450	267.-	287.-	-	-	-	79.-	20.-	20.-
600	296.-	316.-	-	-	-	79.-	20.-	25.-
750	326.-	341.-	-	-	-	79.-	20.-	25.-
900	361.-	380.-	454.-	484.-	40.-	79.-	20.-	30.-
1050	385.-	410.-	479.-	513.-	40.-	79.-	20.-	30.-
1200	410.-	439.-	504.-	538.-	40.-	79.-	20.-	35.-
	Grundpreis				Mehrpreis			

D+LS muss doppelt berechnet werden bei 2 Stützen.

## CFS-50-2

[5]	[4]				[6]	[7]	[8]	[10]
	S/E		SE		2	D	LS	P1
	H <sub>N</sub> = 340	H <sub>N</sub> = 440	H <sub>N</sub> = 340	H <sub>N</sub> = 440				
450	291.-	301.-	-	-	-	84.-	20.-	20.-
600	326.-	341.-	-	-	-	84.-	20.-	25.-
750	356.-	375.-	-	-	-	84.-	20.-	30.-
900	400.-	420.-	489.-	513.-	45.-	84.-	20.-	30.-
1050	430.-	454.-	518.-	548.-	45.-	84.-	20.-	35.-
1200	459.-	484.-	548.-	578.-	45.-	84.-	20.-	35.-
	Grundpreis				Mehrpreis			

D+LS muss doppelt berechnet werden bei 2 Stützen.

Preise in CHF ohne MwSt.

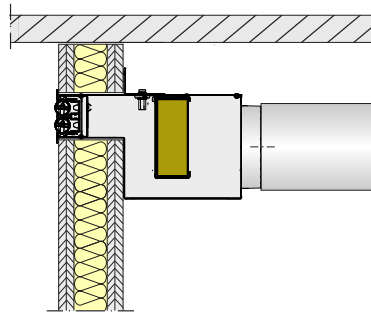

Schlitzdurchlass für den Wandeinbau

CHS – 35 – 2 – SE / 1200 × 123 × 125 / 1 / D / LS / CT / NO / HR / F / P1 – RAL 9016 / W

1	2	3	4	5	6	7	8	9	10	11	12	13	14
---	---	---	---	---	---	---	---	---	----	----	----	----	----

**1 Serie**

CHS Wanddurchlass

**2 Frontschiene**

18 PURELINE18

35 PURELINE35

50 PURELINE50

**3 Anzahl Schlitze**

1, 2, 3, 4

**4 Anlage**

S Zuluft

E Abluft

SE Zuluft-Abluft-Kombination

**5 Abmessungen [mm]**

Nennlänge

450, 500, 600, 700, 750, 800, 900, 1000, 1050, 1100, 1200

Stützdurchmesser

98, 123, 138, 158

Halslänge

75, 100, 125, 150

**6 Anzahl Anschlussstutzen**

1

2 (ab Nennlänge 900)

**7 Drosselement zum Volumenstromabgleich**

Keine Eintragung: ohne Drosselement

D mit Drosselement

**8 Lippendichtung**

Keine Eintragung: ohne Lippendichtung

LS mit Lippendichtung

**9 Schalldämpferkulissen**

Keine Eintragung: ohne Schalldämpferkulissen

CT mit Schalldämpferkulissen

**10 Endabschlüsse**

Keine Eintragung: mit Endwinkeln

NO ohne Endabschlüsse

**11 Einstellung Luftströmung**

HR Luftströmung mit Deckeneinfluss

V direkte Luftströmung in den Raum

**12 Befestigung**

Keine Eintragung: ohne Winkel für die Wandbefestigung

F mit Winkel für die Wandbefestigung

**13 Oberfläche Frontschiene**

Keine Eintragung: eloxiert, E6-C-0 (farblos)

P1 pulverbeschichtet, RAL-CLASSIC-Farbtöne angeben

Glanzgrad

RAL 9010 GE 50

RAL 9006 GE 30

Alle anderen RAL-Farben GE 70 (ausser Leuchtfarben)

**14 Farbe Luftleitelemente**

Keine Eintragung: ähnlich RAL 9005 (tiefschwarz)

W ähnlich RAL 9010 (reinweiss)

G ähnlich RAL 9006 (weissaluminium)

**Hinweis**

Einstellung Luftleitelemente und Farbe Luftleitelemente ohne Mehrpreis.

## CHS-18

[5]	[3]		[4]	[6]	[7]	[8]	[9]	[12]	[13]
	1	2	SE	2	D	LS	CT	F	P1
500	247.-	267.-	-	-	35.-	20.-	45.-	15.-	15.-
600	267.-	282.-	-	-	35.-	20.-	45.-	15.-	15.-
700	282.-	296.-	-	-	35.-	20.-	45.-	15.-	15.-
800	296.-	311.-	-	-	35.-	20.-	45.-	15.-	15.-
900	311.-	331.-	15.-	15.-	35.-	20.-	45.-	15.-	15.-
1000	326.-	346.-	15.-	15.-	35.-	20.-	45.-	15.-	20.-
1100	341.-	370.-	15.-	15.-	35.-	20.-	45.-	15.-	20.-
1200	346.-	380.-	15.-	15.-	35.-	20.-	45.-	15.-	20.-
Grundpreis			Mehrpreis						

D+LS muss doppelt berechnet werden bei 2 Stützen.

## CHS-35

[5]	[3]				[4]	[6]	[7]	[8]	[9]	[12]	[13]
	1	2	3	4	SE	2	D	LS	CT	F	P1
450	247.-	267.-	287.-	306.-	-	-	35.-	20.-	45.-	15.-	20.-
600	277.-	296.-	331.-	346.-	-	-	35.-	20.-	45.-	15.-	25.-
750	306.-	336.-	375.-	395.-	-	-	35.-	20.-	45.-	15.-	30.-
900	326.-	370.-	415.-	439.-	15.-	15.-	35.-	20.-	45.-	15.-	30.-
1050	346.-	395.-	444.-	479.-	15.-	15.-	35.-	20.-	45.-	15.-	35.-
1200	370.-	420.-	469.-	513.-	15.-	15.-	35.-	20.-	45.-	15.-	35.-
Grundpreis					Mehrpreis						

D+LS muss doppelt berechnet werden bei 2 Stützen.

## CHS-50

[5]	[3]		[4]	[6]	[7]	[8]	[9]	[12]	[13]
	1	2	SE	2	D	LS	CT	F	P1
450	257.-	282.-	-	-	40.-	20.-	45.-	15.-	25.-
600	291.-	321.-	-	-	40.-	20.-	45.-	15.-	25.-
750	326.-	360.-	-	-	40.-	20.-	45.-	15.-	30.-
900	360.-	395.-	20.-	20.-	40.-	20.-	45.-	15.-	30.-
1050	395.-	439.-	20.-	20.-	40.-	20.-	45.-	15.-	35.-
1200	410.-	459.-	20.-	20.-	40.-	20.-	45.-	15.-	35.-
Grundpreis			Mehrpreis						

D+LS muss doppelt berechnet werden bei 2 Stützen.

Preise in CHF ohne MwSt.



Multifunktionaler Wanddurchlass

CHM	-	PL35	-	SE	/	1000 × 345	-	100	/	1	/	VFLS	/	/	CT	/	HR	/	F	/	P1 – RAL 9016	/	P2 – RAL 9016	/	W
1	2	3	4	5	6	7	8	9	10	11	12	13	14	15											

### 1 Serie

CHM Wanddurchlass

### 2 Frontdurchlass

**PL35** Frontplatte mit einer Frontschiene PURELINE35, 3-schlitzig

**3PL35** Frontplatte mit 3 Frontschiene PURELINE35, 1-schlitzig

**3PL18** Frontplatte mit 3 Frontschiene PURELINE18, 1-schlitzig

**2PL50** Frontplatte mit 2 Frontschiene PURELINE50, 1-schlitzig

### 3 Anlage

**S** Zuluft

**E** Abluft

**SE** Zuluft-Abluft-Kombination

### 4 Nennlänge [mm]

**550, 850, 1000, 1175**

### 5 Anschlusskastentiefe [mm]

**345** (ohne Anschlussstutzen)

### 6 Nennweite (DN) Anschlussstutzen [mm]

**100, 125**

### 7 Anzahl Anschlussstutzen

**0, 1, 2**

### 8 Volumenstromabgleich

Keine Eintragung: ohne Volumenstromabgleich

**D** mit Drosselement

**VFLS** vorbereitet für Volumenstrombegrenzer in der Zuluft

**VFLE** vorbereitet für Volumenstrombegrenzer in der Abluft

**VFLSE** vorbereitet für Volumenstrombegrenzer in der Zu- und Abluft

### 9 Lippendichtung

Keine Eintragung: ohne Lippendichtung

**LS** mit Lippendichtung (nicht mit Drosselement VFLS, VFLE, VFLSE)

### 10 Schalldämpferkulissen

Keine Eintragung: ohne Schalldämpferkulissen

**CT** mit Schalldämpferkulissen

### 11 Einstellung Luftströmung

**HR** Luftströmung mit Deckeneinfluss

**V** direkte Luftströmung in den Raum

### 12 Befestigung

Keine Eintragung: ohne Befestigungswinkel für die Wandmontage

**F** mit Befestigungswinkeln für die Wandmontage

### 13 Oberfläche Frontschiene

Keine Eintragung: eloxiert, E6-C-0 (farblos)

**P1** pulverbeschichtet, RAL-CLASSIC-Farbtöne angeben

### 14 Oberfläche Frontplatte

Keine Eintragung: pulverbeschichtet, RAL 9010 (reinweiss)

**P2** pulverbeschichtet, RAL-CLASSIC-Farbtöne angeben

### 15 Farbe Luftleitelemente

Keine Eintragung: ähnlich RAL 9005 (tiefschwarz)

**W** ähnlich RAL 9010 (reinweiss)

**G** ähnlich RAL 9006 (weissaluminium)

## CHM Frontdurchlass 3PL18

[4]	[3]		[8]				[9]	
	S/E	SE	D	D bei SE	VFLS/VFLE	VFLSE	LS	LS bei SE
550	568.–	622.–	35.–	70.–	55.–	110.–	20.–	40.–
850	642.–	696.–	35.–	70.–	55.–	110.–	20.–	40.–
1000	681.–	735.–	35.–	70.–	55.–	110.–	20.–	40.–
1175	725.–	775.–	35.–	70.–	55.–	110.–	20.–	40.–
Grundpreis			Mehrpreis					

## CHM Frontdurchlass 3PL18

[4]	[10]		[12]	[13]	[14]
	mit CT	mit CT bei SE	mit F	P1	P2
550	139.–	320.–	15.–	30.–	30.–
850	144.–	332.–	15.–	35.–	35.–
1000	153.–	352.–	15.–	40.–	40.–
1175	158.–	364.–	15.–	45.–	45.–
Mehrpreis					

## CHM Frontdurchlass PL35

[4]	[3]		[8]				[9]	
	S/E	SE	D	D bei SE	VFLS/VFLE	VFLSE	LS	LS bei SE
550	395.–	474.–	35.–	70.–	55.–	110.–	20.–	40.–
850	479.–	558.–	35.–	70.–	55.–	110.–	20.–	40.–
1000	528.–	602.–	35.–	70.–	55.–	110.–	20.–	40.–
1175	563.–	642.–	35.–	70.–	55.–	110.–	20.–	40.–
Grundpreis			Mehrpreis					

## CHM Frontdurchlass PL35

[4]	[10]		[12]	[13]	[14]
	mit CT	mit CT bei SE	mit F	P1	P2
550	139.–	320.–	15.–	30.–	30.–
850	144.–	332.–	15.–	35.–	35.–
1000	153.–	352.–	15.–	40.–	40.–
1175	158.–	364.–	15.–	45.–	45.–
Mehrpreis					

## CHM Frontdurchlass 3PL35

[4]	[3]		[8]				[9]	
	S/E	SE	D	D bei SE	VFLS/VFLE	VFLSE	LS	LS bei SE
550	494.–	558.–	35.–	70.–	55.–	110.–	20.–	40.–
850	587.–	647.–	35.–	70.–	55.–	110.–	20.–	40.–
1000	637.–	701.–	35.–	70.–	55.–	110.–	20.–	40.–
1175	681.–	740.–	35.–	70.–	55.–	110.–	20.–	40.–
Grundpreis			Mehrpreis					

## CHM Frontdurchlass 3PL35

[4]	[10]		[12]	[13]	[14]
	mit CT	mit CT bei SE	mit F	P1	P2
550	139.–	320.–	15.–	30.–	30.–
850	144.–	332.–	15.–	35.–	35.–
1000	153.–	352.–	15.–	40.–	40.–
1175	158.–	364.–	15.–	45.–	45.–
Mehrpreis					



**CHM Frontdurchlass 2PL50**

[4]	[3]		[8]				[9]	
	S/E	SE	D	D bei SE	VFLS/VFLE	VFLSE	LS	LS bei SE
550	469.-	528.-	35.-	70.-	55.-	110.-	20.-	40.-
850	563.-	612.-	35.-	70.-	55.-	110.-	20.-	40.-
1000	612.-	661.-	35.-	70.-	55.-	110.-	20.-	40.-
1175	671.-	720.-	35.-	70.-	55.-	110.-	20.-	40.-
Grundpreis			Mehrpreis					

**CHM Frontdurchlass 2PL50**

[4]	[10]		[12]	[13]	[14]
	mit CT	mit CT bei SE	mit F	P1	P2
550	139.-	320.-	15.-	30.-	30.-
850	144.-	332.-	15.-	35.-	35.-
1000	153.-	352.-	15.-	40.-	40.-
1175	158.-	364.-	15.-	45.-	45.-
Mehrpreis					

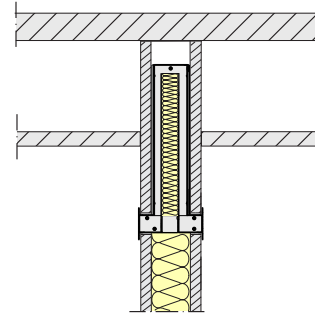
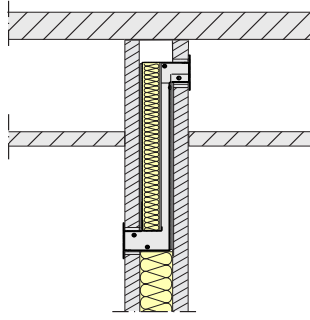

Überströmelement für Leichtbauwände

CFE – T – SC / 850 × 340 / 300 × 30 × 200 / P1 – RAL 9016

1	2	3	4	5	6
---	---	---	---	---	---

**1 Serie**

CFE Überströmelement

Nennhöhe ( $H_N$ )

290 – 440 (Standardhöhe 340)

**2 Ausführung**

Z Z-Bauform

T T-Bauform

**5 Gerätetiefe [mm]**Nenntiefe ( $T_N$ ) × Halslänge links ( $T_L$ ) × Halslänge rechts ( $T_R$ ) angeben**3 Luftdurchlass**

Keine Eintragung: ohne Aufnahme für Luftdurchlass

**6 Oberfläche Blenden**

Keine Eintragung: pulverbeschichtet, RAL 9010 (reinweiss)

P1 pulverbeschichtet, RAL-CLASSIC-Farbtöne angeben

Mit Aufnahme für Luftdurchlass

PP Lochblechblenden

SC Schlitzblenden

Glanzgrad

RAL 9010 GE 50

RAL 9006 GE 30

Alle anderen RAL-Farben GE 70

**4 Nenngrösse [mm]**

Nennlänge × Nennhöhe

Nennlänge ( $L_N$ )

550 – 1175

**CFE**

[4]	[2]								[3]		[10]	
	T				Z				PP	SC	P1	
	$H_N = 290$	$H_N = 340$	$H_N = 390$	$H_N = 440$	$H_N = 290$	$H_N = 340$	$H_N = 390$	$H_N = 440$			PP	SC
550	311.–	321.–	336.–	351.–	232.–	272.–	282.–	282.–	119.–	119.–	15.–	15.–
675	336.–	361.–	380.–	395.–	257.–	296.–	301.–	311.–	158.–	148.–	15.–	15.–
800	365.–	385.–	410.–	430.–	262.–	306.–	316.–	331.–	168.–	158.–	15.–	15.–
925	415.–	420.–	444.–	469.–	291.–	341.–	356.–	365.–	178.–	168.–	20.–	20.–
1050	434.–	454.–	484.–	508.–	316.–	370.–	390.–	405.–	183.–	173.–	20.–	20.–
1175	449.–	479.–	508.–	538.–	331.–	385.–	400.–	420.–	188.–	178.–	20.–	20.–
	Grundpreis								Mehrpreis			

In dem Mehrpreis PP und SC ist die Blendenaufnahme und die beiden Blenden enthalten.

Preise in CHF ohne MwSt.

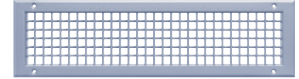
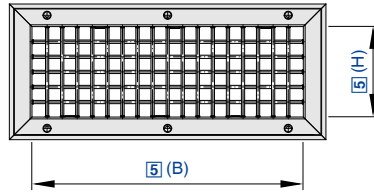

**DG 3 SL – ZK1 / 400 × 100 / 44 / P1 – RAL 9016**

1	2	3	4	5	6	7

**1 Serie**

**DG** Diffusionsgitter (Stahl)

**2 Anbausätze, Zubehör**

- 1 Zuluft ohne Drosselelement
- 3 Abluft ohne Drosselelement
- 5 Zuluft mit Schieberdrossel aus Aluminium
- 5P Zuluft mit paralleler Schieberdrossel aus Aluminium
- 35 Abluft mit Schieberdrossel aus Aluminium
- 35P Abluft mit paralleler Schieberdrossel aus Aluminium
- 6 Zuluft mit Gegenlaufklappe
- 8 Abluft mit Gegenlaufklappe
- 17 Zuluft mit Luftleitklappe
- 7 Abluft mit Luftleitklappe

**3 Befestigung**

- 0 Standard (mit Befestigungslöchern)
- SL mit schraubenloser Befestigung

**4 Anschluss**

- 0 Standard
- LB Lochblech 35 % (andere Festwiderstände möglich)
- AB Abdeckblech
- ZK1 Zuluftkasten mit Abbug nach innen
- ZK2 Zuluftkasten mit Abbug nach aussen
- AK1 Abluftkasten mit Abbug nach innen
- AK2 Abluftkasten mit Abbug nach aussen

**5 Nenngrösse [mm]**

Breite × Höhe angeben  
Bandausführung ab Breite > 2000

**6 Lamelleneinstellung**

- 0 Standard
- 44 44° divergierend
- 84 84° divergierend
- 110 110° divergierend
- 140 140° divergierend
- geg gegeneinander

**7 Oberfläche**

- 0 pulverbeschichtet, RAL 9010 (reinweiss), GE 60
- P1 pulverbeschichtet, RAL-CLASSIC-Farbtöne angeben (andere RAL-Farben und Glanzgrade auf Anfrage)
- PS pulverbeschichtet, NCS-Farbtöne angeben

**Hinweis**

Preise für Anschlusskästen siehe „Anschlusskästen“ unter „Diffusionsgitter“.

**DG**

[5]		[1] [2]								[5]	
B	H	DG1	DG3	DG35/ DG35P	DG5/ DG5P	DG6	DG8	DG7	DG17	DG1/ DG3	DG6/ DG8
200	50	34.–	33.–	57.–	59.–	63.–	60.–	48.–	50.–	Zuschlag für Zwischengrössen	
300	50	40.–	35.–	63.–	67.–	69.–	66.–	53.–	58.–		
400	50	46.–	40.–	70.–	78.–	83.–	76.–	63.–	69.–		
500	50	53.–	46.–	83.–	89.–	94.–	89.–	70.–	76.–		
600	50	60.–	53.–	93.–	99.–	104.–	98.–	76.–	83.–		
750	50	72.–	60.–	112.–	122.–	125.–	113.–	86.–	96.–		
Grundpreis										Mehrpreis	

Zwischengrössen – Preise von nächster Normabmessung wählen und Zuschlag berücksichtigen.





Luftdurchlässe

[5]		[1] [2]								[5]	
B	H	DG1	DG3	DG35/ DG35P	DG5/ DG5P	DG6	DG8	DG7	DG17	DG1/ DG3	DG6/ DG8
										Zuschlag für Zwischengrößen	
200	100	41.-	34.-	63.-	68.-	71.-	65.-	57.-	64.-	24.-	46.-
250	100	44.-	38.-	67.-	73.-	76.-	70.-	60.-	67.-	24.-	46.-
300	100	50.-	40.-	70.-	82.-	87.-	76.-	63.-	73.-	24.-	46.-
400	100	58.-	46.-	83.-	92.-	99.-	89.-	71.-	80.-	24.-	46.-
500	100	66.-	53.-	93.-	107.-	113.-	98.-	77.-	90.-	24.-	46.-
600	100	71.-	59.-	102.-	117.-	125.-	113.-	84.-	96.-	24.-	46.-
750	100	89.-	70.-	124.-	142.-	150.-	131.-	96.-	117.-	24.-	46.-
900	100	107.-	80.-	142.-	169.-	178.-	150.-	112.-	137.-	24.-	46.-
300	150	57.-	42.-	75.-	88.-	94.-	83.-	66.-	78.-	24.-	46.-
400	150	66.-	51.-	91.-	105.-	112.-	96.-	76.-	90.-	24.-	46.-
500	150	76.-	59.-	102.-	120.-	128.-	113.-	86.-	102.-	24.-	46.-
600	150	84.-	68.-	118.-	136.-	142.-	125.-	96.-	115.-	24.-	46.-
750	150	101.-	79.-	141.-	166.-	170.-	148.-	115.-	137.-	24.-	46.-
900	150	119.-	90.-	163.-	191.-	200.-	175.-	131.-	163.-	24.-	46.-
400	200	71.-	57.-	99.-	116.-	122.-	107.-	84.-	98.-	24.-	46.-
500	200	83.-	66.-	116.-	133.-	141.-	122.-	94.-	114.-	24.-	46.-
600	200	95.-	76.-	130.-	150.-	159.-	140.-	107.-	127.-	24.-	46.-
750	200	125.-	86.-	150.-	191.-	199.-	163.-	124.-	163.-	24.-	46.-
900	200	152.-	95.-	175.-	232.-	244.-	187.-	142.-	200.-	24.-	46.-
600	250	111.-	82.-	147.-	176.-	182.-	151.-	119.-	147.-	24.-	46.-
750	250	138.-	94.-	167.-	211.-	229.-	184.-	140.-	184.-	24.-	46.-
900	250	166.-	111.-	191.-	247.-	259.-	202.-	166.-	223.-	24.-	46.-
600	300	122.-	87.-	-	-	202.-	168.-	-	-	24.-	46.-
900	300	182.-	120.-	-	-	306.-	244.-	-	-	24.-	46.-
Grundpreis										Mehrpreis	

Zwischengrößen – Preise von nächster Normabmessung wählen und Zuschlag berücksichtigen.

DG

[5]		[3]	[6]		[7] [8]	[4]		
B	H	SL	44°/84°/110°	140°/geg	P1	andere Randbreite	LB	AB
200	50	14.-	8.-	15.-	18.-	30.-	25.-	23.-
300	50	14.-	8.-	15.-	19.-	30.-	30.-	23.-
400	50	14.-	8.-	15.-	20.-	30.-	33.-	23.-
500	50	18.-	9.-	16.-	21.-	30.-	38.-	23.-
600	50	18.-	9.-	16.-	22.-	30.-	42.-	27.-
750	50	18.-	10.-	17.-	23.-	30.-	57.-	34.-
200	100	14.-	8.-	15.-	21.-	30.-	30.-	23.-
250	100	14.-	8.-	15.-	22.-	30.-	31.-	23.-
300	100	14.-	8.-	15.-	22.-	30.-	33.-	23.-
400	100	14.-	8.-	15.-	23.-	30.-	38.-	23.-
500	100	18.-	9.-	16.-	24.-	30.-	42.-	23.-
600	100	18.-	9.-	16.-	24.-	30.-	46.-	27.-
750	100	18.-	10.-	17.-	27.-	30.-	57.-	34.-
900	100	18.-	10.-	17.-	28.-	30.-	65.-	39.-
300	150	14.-	8.-	15.-	25.-	30.-	34.-	23.-
400	150	14.-	8.-	15.-	25.-	30.-	41.-	23.-
500	150	18.-	9.-	16.-	27.-	30.-	46.-	23.-
Mehrpreis								

NCS-Farben auf Anfrage



[5]		[3]	[6]		[7] [8]		[4]	
B	H	SL	44°/84°/110°	140°/geg	P1	andere Randbreite	LB	AB
600	150	18.-	9.-	16.-	28.-	30.-	53.-	27.-
750	150	18.-	10.-	17.-	30.-	30.-	66.-	34.-
900	150	18.-	10.-	17.-	32.-	30.-	73.-	39.-
400	200	14.-	8.-	15.-	30.-	30.-	45.-	23.-
500	200	18.-	9.-	16.-	31.-	30.-	51.-	23.-
600	200	18.-	9.-	16.-	32.-	30.-	58.-	27.-
750	200	18.-	10.-	17.-	33.-	30.-	69.-	34.-
900	200	18.-	10.-	17.-	34.-	30.-	79.-	39.-
600	250	18.-	9.-	16.-	35.-	30.-	68.-	27.-
750	250	18.-	10.-	17.-	36.-	30.-	79.-	34.-
900	250	18.-	10.-	17.-	38.-	30.-	89.-	39.-
600	300	18.-	9.-	16.-	38.-	30.-	77.-	27.-
900	300	18.-	10.-	17.-	41.-	30.-	101.-	39.-
Mehrpreis								

NCS-Farben auf Anfrage

**DG Diffusionsgitter-Bänder**

[5]	[1] [2]							[7] [8]	[5]			
	DG1	DG3	DG5P	DG6	DG8	MRDG Verstärkt	SL	P1	DG1/ DG3	DG6/ DG8	DG5P/ DG35P	andere Rand- breite
H									Zuschlag für Zwischengrößen			
50	164.-	132.-	234.-	247.-	216.-	50.-	18.-	25.-	24.-	46.-	auf Anfrage	30.-
100	184.-	143.-	267.-	276.-	234.-	53.-	18.-	30.-	24.-	46.-	auf Anfrage	30.-
150	206.-	156.-	297.-	312.-	263.-	55.-	18.-	33.-	24.-	46.-	auf Anfrage	30.-
200	227.-	166.-	326.-	339.-	279.-	58.-	18.-	35.-	24.-	46.-	auf Anfrage	30.-
250	248.-	177.-	370.-	384.-	312.-	61.-	18.-	39.-	24.-	46.-	auf Anfrage	30.-
300	275.-	193.-	-	435.-	354.-	64.-	18.-	41.-	24.-	46.-	auf Anfrage	30.-
Grundpreis/Lfm							Mehrpreis/Lfm					

NCS-Farben auf Anfrage.

Preise pro laufender Meter Gitterbandlänge.

Preise für Mengen über 20 Stück/m pro Abmessung und Typ auf Anfrage.

Anschlusskästen ZK/AK auf Anfrage.

Zwischengrößen – Preise von nächster Normabmessung wählen und Zuschlag berücksichtigen.

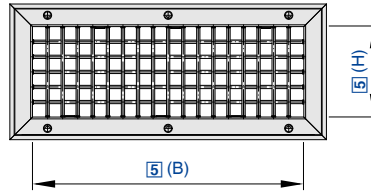

Lüftungsgitter aus Edelstahl mit verstellbaren, senkrechten und waagerechten Lamellen

DGX 1 SL – 0 / 500 × 100 / 44 / S8

1	2	3	4	5	6	7

**1 Serie**

DGX Diffusionsgitter (Edelstahl)

**4 Anbauteile**

0 ohne Anbauteile (Standard)

**2 Anbausätze**

- 1 Zuluft ohne Drosselelement
- 3 Abluft ohne Drosselelement
- 5 Zuluft mit Schieberdrossel aus Aluminium
- 5P Zuluft mit paralleler Schieberdrossel aus Aluminium
- 35 Abluft mit Schieberdrossel aus Aluminium
- 35P Abluft mit paralleler Schieberdrossel aus Aluminium
- 6 Zuluft mit Gegenlaufklappe
- 8 Abluft mit Gegenlaufklappe
- 17 Zuluft mit Luftleitklappe
- 7 Abluft mit Luftleitklappe

**5 Nenngrösse [mm]**

Breite × Höhe angeben

**6 Lamelleneinstellung**

0 keine Divergierung (Standard)

44 44° divergierend

84 84° divergierend

110 110° divergierend

140 140° divergierend

geg gegeneinander

**3 Befestigung**

0 mit Befestigungslöchern (Standard)

SL mit schraubenloser Befestigung (Material: V2A-Stahl 1.4301)

**7 Oberfläche**

S9 chemisch gebeizt (Standard)

S8 elektropoliert

**Hinweis**

Preise für Anschlusskästen siehe „Anschlusskästen“ unter „Diffusionsgitter“.

**DGX**

[5]		[1] [2]								[5]	
B	H	DGX1	DGX3	DGX35/ DGX35P	DGX5/ DGX5P	DGX6	DGX8	DGX17	DGX7	Zuschlag für Zwischengrössen	
200	50	118.–	105.–	129.–	141.–	204.–	192.–	175.–	164.–	30.–	51.–
300	50	126.–	111.–	137.–	152.–	216.–	200.–	183.–	168.–	30.–	51.–
400	50	132.–	115.–	144.–	164.–	227.–	208.–	191.–	174.–	30.–	51.–
500	50	140.–	119.–	155.–	177.–	236.–	216.–	199.–	178.–	30.–	51.–
600	50	148.–	124.–	165.–	189.–	248.–	224.–	208.–	183.–	30.–	51.–
750	50	160.–	130.–	181.–	211.–	264.–	234.–	222.–	191.–	30.–	51.–
200	100	132.–	115.–	141.–	160.–	227.–	208.–	191.–	174.–	30.–	51.–
250	100	140.–	119.–	147.–	169.–	236.–	216.–	199.–	178.–	30.–	51.–
300	100	148.–	124.–	153.–	179.–	248.–	224.–	208.–	183.–	30.–	51.–
400	100	164.–	132.–	169.–	199.–	271.–	238.–	225.–	193.–	30.–	51.–
500	100	179.–	141.–	182.–	221.–	289.–	253.–	241.–	204.–	30.–	51.–
Grundpreis										Mehrpreis	

Zwischengrössen – Preise von nächster Normabmessung wählen und Zuschlag berücksichtigen.



[5]		[1] [2]								[5]	
B	H	DGX1	DGX3	DGX35/ DGX35P	DGX5/ DGX5P	DGX6	DGX8	DGX17	DGX7	DGX1/ DGX3	DGX6/ DGX8
600	100	193.-	150.-	196.-	238.-	311.-	270.-	258.-	216.-	30.-	51.-
750	100	218.-	165.-	218.-	272.-	344.-	290.-	283.-	231.-	30.-	51.-
900	100	240.-	179.-	241.-	302.-	377.-	315.-	308.-	247.-	30.-	51.-
300	150	172.-	137.-	169.-	202.-	280.-	246.-	233.-	199.-	30.-	51.-
400	150	193.-	150.-	190.-	233.-	311.-	270.-	258.-	216.-	30.-	51.-
500	150	218.-	165.-	209.-	263.-	344.-	290.-	283.-	231.-	30.-	51.-
600	150	240.-	179.-	230.-	290.-	377.-	315.-	308.-	247.-	30.-	51.-
750	150	275.-	199.-	261.-	336.-	424.-	349.-	346.-	272.-	30.-	51.-
900	150	309.-	221.-	290.-	381.-	473.-	383.-	383.-	294.-	30.-	51.-
400	200	225.-	169.-	213.-	270.-	354.-	299.-	290.-	235.-	30.-	51.-
500	200	254.-	188.-	237.-	304.-	398.-	330.-	326.-	257.-	30.-	51.-
600	200	285.-	206.-	260.-	339.-	440.-	360.-	357.-	279.-	30.-	51.-
750	200	332.-	233.-	300.-	399.-	504.-	405.-	407.-	309.-	30.-	51.-
900	200	378.-	260.-	337.-	454.-	569.-	451.-	458.-	341.-	30.-	51.-
600	250	332.-	233.-	299.-	398.-	504.-	405.-	407.-	309.-	30.-	51.-
750	250	389.-	269.-	338.-	459.-	586.-	463.-	472.-	349.-	30.-	51.-
900	250	446.-	301.-	383.-	528.-	665.-	519.-	535.-	389.-	30.-	51.-
600	300	378.-	260.-	-	-	569.-	451.-	-	-	30.-	51.-
900	300	516.-	342.-	-	-	760.-	589.-	-	-	30.-	51.-
Grundpreis										Mehrpreis	

Zwischengrößen – Preise von nächster Normabmessung wählen und Zuschlag berücksichtigen.

**DGX**

[5]		[3]	[6]		[7]	[5]
B	H	SL	44°/84°/110°	140°/geg	S8	andere Randbreite
200	50	14.-	8.-	15.-	22.-	24.-
300	50	14.-	8.-	15.-	23.-	24.-
400	50	14.-	8.-	15.-	24.-	24.-
500	50	18.-	9.-	16.-	25.-	24.-
600	50	18.-	9.-	16.-	27.-	24.-
750	50	18.-	10.-	17.-	28.-	24.-
200	100	14.-	8.-	15.-	24.-	24.-
250	100	14.-	8.-	15.-	25.-	24.-
300	100	14.-	8.-	15.-	27.-	24.-
400	100	14.-	8.-	15.-	30.-	24.-
500	100	18.-	9.-	16.-	31.-	24.-
600	100	18.-	9.-	16.-	33.-	24.-
750	100	18.-	10.-	17.-	36.-	24.-
900	100	18.-	10.-	17.-	38.-	24.-
300	150	14.-	8.-	15.-	30.-	24.-
400	150	14.-	8.-	15.-	33.-	24.-
500	150	18.-	9.-	16.-	36.-	24.-
600	150	18.-	9.-	16.-	38.-	24.-
750	150	18.-	10.-	17.-	42.-	24.-
900	150	18.-	10.-	17.-	46.-	24.-
400	200	14.-	8.-	15.-	37.-	24.-
500	200	18.-	9.-	16.-	40.-	24.-
600	200	18.-	9.-	16.-	44.-	24.-
Mehrpreis						



Luftdurchlässe

[5]		[3]	[6]		[7]	[5]
B	H	SL	44°/84°/110°	140°/geg	S8	andere Randbreite
750	200	18.-	10.-	17.-	50.-	24.-
900	200	18.-	10.-	17.-	58.-	24.-
600	250	18.-	9.-	16.-	50.-	24.-
750	250	18.-	10.-	17.-	60.-	24.-
900	250	18.-	10.-	17.-	66.-	24.-
600	300	18.-	9.-	16.-	58.-	24.-
900	300	18.-	10.-	17.-	75.-	24.-
Mehrpreis						

**DGX Diffusionsgitter-Bänder**

[5]	[1] [2]						[3]	[7]	[5]			[8]
H	DGX1	DGX3	DGX5P	DGX35P	DGX6	DGX8	SL	S8	DGX1/ DGX3	DGX6/ DGX8	DGX5P/ DGX35P	andere Rand- breite
50	254.-	217.-	328.-	288.-	447.-	408.-	18.-	31.-	30.-	51.-	auf Anfrage	30.-
100	305.-	249.-	387.-	331.-	531.-	474.-	18.-	40.-	30.-	51.-	auf Anfrage	30.-
150	359.-	281.-	449.-	373.-	614.-	536.-	18.-	50.-	30.-	51.-	auf Anfrage	30.-
200	411.-	311.-	512.-	411.-	695.-	595.-	18.-	62.-	30.-	51.-	auf Anfrage	30.-
250	466.-	346.-	589.-	468.-	810.-	691.-	18.-	71.-	30.-	51.-	auf Anfrage	30.-
300	521.-	374.-	-	-	903.-	754.-	18.-	80.-	30.-	51.-	auf Anfrage	30.-
Grundpreis/Lfm							Mehrpreis/Lfm					

Zwischengrößen – Preise von nächster Normabmessung wählen und Zuschlag berücksichtigen.

Preise in CHF ohne MwSt.

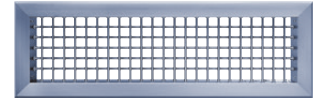
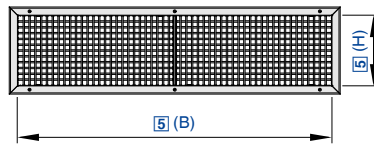

**DGL 3 BL – ZK1 / ... × ... / 44 / S1**

1	2	3	4	5	6	7
---	---	---	---	---	---	---

**1 Serie**

**DGL** Diffusionsgitter (Aluminium)

**2 Anbausätze**

- 1 Zuluft ohne Drosselelement
- 3 Abluft ohne Drosselelement
- 5 Zuluft mit Schieberdrossel aus Aluminium
- 5P Zuluft mit paralleler Schieberdrossel aus Aluminium
- 35 Abluft mit Schieberdrossel aus Aluminium
- 35P Abluft mit paralleler Schieberdrossel aus Aluminium
- 6 Zuluft mit Gegenlaufklappe
- 8 Abluft mit Gegenlaufklappe
- 17 Zuluft mit Luftleitklappe
- 7 Abluft mit Luftleitklappe

**3 Befestigung**

- 0 mit schraubenloser Befestigung (Standard)
- BL mit Befestigungslöchern

**4 Anschluss**

- 0 ohne Anschluss (Standard)
- LB Lochblech 35 % (andere Festwiderstände möglich)
- AB Abdeckblech
- ZK1 Zuluftkasten mit Abbug nach innen
- ZK2 Zuluftkasten mit Abbug nach aussen
- AK1 Abluftkasten mit Abbug nach innen
- AK2 Abluftkasten mit Abbug nach aussen

**5 Nenngrösse [mm]**

Breite × Höhe angeben

**6 Divergierung**

- 0 keine Divergierung (Standard)
- 44 44° divergierend
- 84 84° divergierend
- 110 110° divergierend
- 140 140° divergierend
- geg gegeneinander

**7 Oberfläche**

- 0 anodisiert, E0-VSA200 (farblos) (Standard)
- S1 spritzlackiert, RAL-CLASSIC-Farbtöne angeben (andere RAL-Farben und Glanzgrade auf Anfrage)
- S2 anodisiert, EURAS- oder VSA-Standard-Farbtöne angeben

**Hinweis**

Preise für Anschlusskästen siehe „Anschlusskästen“ unter „Diffusionsgitter“.

**DGL**

[5]		[1] [2]								[5]	
B	H	DGL1	DGL3	DGL35/ DGL35P	DGL5/ DGL5P	DGL6	DGL8	DGL7	DGL17	DGL1/ DGL3	DGL6/ DGL8
200	50	43.–	57.–	79.–	68.–	71.–	83.–	71.–	61.–	24.–	46.–
300	50	59.–	63.–	90.–	86.–	88.–	92.–	80.–	76.–	24.–	46.–
400	50	65.–	72.–	101.–	93.–	98.–	107.–	93.–	86.–	24.–	46.–
500	50	72.–	82.–	117.–	108.–	115.–	124.–	104.–	94.–	24.–	46.–
600	50	82.–	90.–	131.–	122.–	127.–	136.–	114.–	104.–	24.–	46.–
750	50	117.–	99.–	150.–	168.–	169.–	151.–	126.–	142.–	24.–	46.–
200	100	58.–	58.–	84.–	84.–	87.–	87.–	78.–	78.–	24.–	46.–
Grundpreis										Mehrpreis	



Luftdurchlässe

[5]		[1] [2]								[5]		
B	H	DGL1	DGL3	DGL35/ DGL35P	DGL5/ DGL5P	DGL6	DGL8	DGL7	DGL17	DGL1/ DGL3	DGL6/ DGL8	
											Zuschlag für Zwischengrößen	
250	100	66.-	65.-	92.-	93.-	95.-	94.-	86.-	87.-	24.-	46.-	
300	100	69.-	65.-	94.-	99.-	104.-	99.-	88.-	92.-	24.-	46.-	
400	100	75.-	73.-	111.-	112.-	117.-	116.-	96.-	98.-	24.-	46.-	
500	100	87.-	83.-	122.-	127.-	131.-	127.-	107.-	112.-	24.-	46.-	
600	100	98.-	93.-	139.-	143.-	151.-	147.-	120.-	125.-	24.-	46.-	
750	100	127.-	108.-	163.-	181.-	191.-	173.-	135.-	153.-	24.-	46.-	
900	100	141.-	119.-	180.-	202.-	212.-	189.-	148.-	172.-	24.-	46.-	
300	150	73.-	72.-	104.-	105.-	114.-	113.-	94.-	95.-	24.-	46.-	
400	150	88.-	82.-	120.-	127.-	131.-	125.-	105.-	113.-	24.-	46.-	
500	150	100.-	92.-	138.-	145.-	153.-	145.-	121.-	129.-	24.-	46.-	
600	150	116.-	102.-	153.-	167.-	174.-	162.-	132.-	144.-	24.-	46.-	
750	150	163.-	118.-	179.-	224.-	231.-	187.-	151.-	196.-	24.-	46.-	
900	150	173.-	137.-	208.-	244.-	254.-	221.-	178.-	213.-	24.-	46.-	
400	200	98.-	90.-	136.-	143.-	149.-	141.-	118.-	126.-	24.-	46.-	
500	200	115.-	99.-	148.-	164.-	172.-	156.-	129.-	143.-	24.-	46.-	
600	200	131.-	116.-	172.-	187.-	196.-	180.-	147.-	164.-	24.-	46.-	
750	200	174.-	126.-	192.-	240.-	248.-	200.-	164.-	211.-	24.-	46.-	
900	200	211.-	143.-	222.-	287.-	302.-	235.-	191.-	258.-	24.-	46.-	
600	250	145.-	113.-	177.-	211.-	218.-	183.-	149.-	183.-	24.-	46.-	
750	250	211.-	136.-	207.-	282.-	300.-	226.-	181.-	255.-	24.-	46.-	
900	250	222.-	153.-	236.-	303.-	317.-	249.-	211.-	278.-	24.-	46.-	
600	300	142.-	125.-	-	-	224.-	204.-	-	-	24.-	46.-	
900	300	246.-	168.-	-	-	373.-	294.-	-	-	24.-	46.-	
Grundpreis										Mehrpreis		

DGL

[5]		[3]	[6]		[9]	[4]		[7] [8]				
B	H	BL	44°/84°/ 110°	140°/geg	andere Rand- breite	LB	AB	DGL1	DGL3	S2	S1/SS	Farb Fixpreis
200	50	14.-	8.-	15.-	30.-	25.-	23.-	48.-	43.-	18.-	149.-	
300	50	14.-	8.-	15.-	30.-	30.-	23.-	67.-	61.-	19.-	149.-	
400	50	14.-	8.-	15.-	30.-	33.-	23.-	83.-	78.-	20.-	149.-	
500	50	14.-	9.-	16.-	30.-	38.-	23.-	99.-	94.-	21.-	149.-	
600	50	14.-	9.-	16.-	30.-	42.-	27.-	118.-	113.-	22.-	149.-	
750	50	14.-	10.-	17.-	30.-	57.-	34.-	152.-	137.-	23.-	149.-	
200	100	14.-	8.-	15.-	30.-	30.-	23.-	59.-	43.-	21.-	149.-	
250	100	14.-	8.-	15.-	30.-	31.-	23.-	67.-	51.-	22.-	149.-	
300	100	14.-	8.-	15.-	30.-	33.-	23.-	75.-	61.-	22.-	149.-	
400	100	14.-	8.-	15.-	30.-	38.-	23.-	91.-	78.-	23.-	149.-	
500	100	14.-	9.-	16.-	30.-	42.-	23.-	111.-	94.-	24.-	149.-	
600	100	14.-	9.-	16.-	30.-	46.-	27.-	126.-	113.-	24.-	149.-	
750	100	14.-	10.-	17.-	30.-	57.-	34.-	172.-	137.-	27.-	149.-	
900	100	14.-	10.-	17.-	30.-	65.-	39.-	196.-	163.-	28.-	149.-	
300	150	14.-	8.-	15.-	30.-	34.-	23.-	83.-	61.-	25.-	149.-	
400	150	14.-	8.-	15.-	30.-	41.-	23.-	99.-	78.-	25.-	149.-	
500	150	14.-	9.-	16.-	30.-	46.-	23.-	118.-	94.-	27.-	149.-	
Mehrpreis											Farb Fix- preis pro Auftrag	



[5]		[3]	[6]		[9]	[4]		[7] [8]				
B	H	BL	44°/84°/ 110°	140°/geg	andere Rand- breite	LB	AB	DGL1	DGL3	S2	S1/SS	Farb Fixpreis
600	150	14.-	9.-	16.-	30.-	53.-	27.-	133.-	113.-	28.-	149.-	
750	150	14.-	10.-	17.-	30.-	66.-	34.-	187.-	137.-	30.-	149.-	
900	150	14.-	10.-	17.-	30.-	73.-	39.-	212.-	163.-	32.-	149.-	
400	200	14.-	8.-	15.-	30.-	45.-	23.-	111.-	78.-	30.-	149.-	
500	200	14.-	9.-	16.-	30.-	51.-	23.-	126.-	94.-	31.-	149.-	
600	200	14.-	9.-	16.-	30.-	58.-	27.-	142.-	113.-	32.-	149.-	
750	200	14.-	10.-	17.-	30.-	69.-	34.-	202.-	137.-	33.-	149.-	
900	200	14.-	10.-	17.-	30.-	79.-	39.-	230.-	163.-	34.-	149.-	
600	250	14.-	9.-	16.-	30.-	68.-	27.-	150.-	113.-	35.-	149.-	
750	250	14.-	10.-	17.-	30.-	79.-	34.-	200.-	137.-	36.-	149.-	
900	250	14.-	10.-	17.-	30.-	89.-	39.-	222.-	163.-	38.-	149.-	
600	300	14.-	9.-	16.-	30.-	77.-	27.-	159.-	113.-	38.-	149.-	
900	300	14.-	10.-	17.-	30.-	101.-	39.-	263.-	163.-	41.-	149.-	
Mehrpreis											Farb Fix- preis pro Auftrag	

**DGL Diffusionsgitter-Bänder**

[5]	[1] [2]						[9]	[7] [8]							
H	DGL1	DGL3	DGL5P	DGL6	DGL8	MRDG	BL	DGL1/ DGL3	DGL6/ DGL8	DGL5P/ DGL35P	andere Rand- breite	S2	S1/SS	Farb Fixpreis	
50	199.-	156.-	273.-	283.-	240.-	50.-	14.-	24.-	46.-	auf Anfrage	30.-	203.-	181.-	25.-	149.-
100	224.-	159.-	304.-	313.-	249.-	53.-	14.-	24.-	46.-	auf Anfrage	30.-	222.-	181.-	30.-	149.-
150	250.-	175.-	341.-	356.-	281.-	55.-	14.-	24.-	46.-	auf Anfrage	30.-	237.-	181.-	33.-	149.-
200	277.-	183.-	377.-	390.-	297.-	58.-	14.-	24.-	46.-	auf Anfrage	30.-	253.-	181.-	35.-	149.-
250	303.-	193.-	427.-	440.-	330.-	61.-	14.-	24.-	46.-	auf Anfrage	30.-	272.-	181.-	39.-	149.-
300	356.-	223.-	-	518.-	383.-	64.-	14.-	24.-	46.-	auf Anfrage	30.-	287.-	181.-	41.-	149.-
Grundpreis/Lfm							Mehrpreis/Lfm							Farb Fix- preis pro Auftrag	

Preise pro laufender Meter Gitterbandlänge  
 Farbfixpreis nur bei S1/ SS gültig  
 Anschlusskästen ZK/AK auf Anfrage



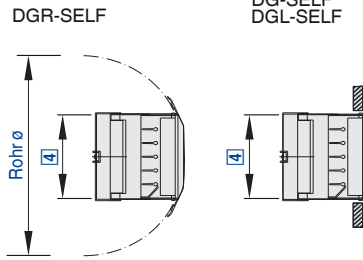
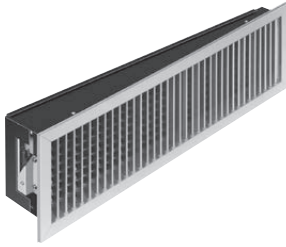

Lüftungsgitter mit selbsttätiger Verstellung der hinteren Lamellen für Heiz- und Kühlbetrieb

DG SELF 5 LI SL - 0 / 750 × 150 / 0 / 44 / P1  
 1 2 3 4 5 6 7 8 9 10

**1 Serie**

- DG** Diffusionsgitter (Stahl)
- DGR** Diffusionsgitter (Stahl, für Rohreinbau)
- DGRA** Diffusionsgitter (Stahl, für Rohreinbau bei kleinen Rohrdurchmessern)
- DGL** Diffusionsgitter (Aluminium)

**2 Variante**

**SELF** horizontale Luftleitlamellen durch Temperaturwertgeber selbsttätig verstellend

**3 Anbausätze, Zubehör**

- 1** DG-SELF Zuluft ohne Drosselelement
- 5** DG-SELF mit Schieberdrossel aus Aluminium
- 5P** DG-SELF mit Schieberdrossel, parallel, aus Aluminium
- 6** DG-SELF mit Gegenlaufklappe

**4 Temperaturwertgeber**

- L34** links, Temperaturwertgeber 34 °C (Arbeitsbereich 10 – 34 °C)
- L50** links, Temperaturwertgeber 50 °C (Arbeitsbereich 10 – 50 °C)
- R34** rechts, Temperaturwertgeber 34 °C (Arbeitsbereich 10 – 34 °C)
- R50** rechts, Temperaturwertgeber 50 °C (Arbeitsbereich 10 – 50 °C)

**5 Befestigung**

- 0** mit Befestigungslöchern (Standard bei DG(RA))
- SL** mit schraubenloser Befestigung (Standard bei DGL)
- BL** mit Befestigungslöcher (bei DGL)

**6 Anschluss**

**0** Standard

**7 Nenngrösse [mm]**

Breite × Höhe angeben

**8 Ausführung**

**0** Standard

**9 Lamelleneinstellung**

- 0** Standard
- 44** 44° divergierend
- 84** 84° divergierend
- 110** 110° divergierend
- 140** 140° divergierend
- geg** gegeneinander

**10 Oberfläche**

- 0** Standard DG: pulverbeschichtet, RAL 9010 (reinweiss), seidenglanz, GE 60
- Standard DGR: pulverbeschichtet, verzinkt silber
- Standard DGL: eloxiert, E0-VSA200 (farblos)
- P1** pulverbeschichtet, RAL-CLASSIC-Farbtone angeben (andere RAL-Farben und Glanzgrade auf Anfrage)
- S1** spritzlackiert, RAL-CLASSIC-Farbtone angeben (andere RAL-Farben und Glanzgrade auf Anfrage)
- S2** eloxiert, EURAS- oder VSA-Standard-Farbtone angeben

**DG-Self / DGR-Self / DGL-Self**

[7]		[1] [2] [3]									[7]	
		DG			DGR			DGL			DGSelf1/ DGRSelf1/ DGLSelf1	DGSelf6/ SGRSelf6/ DGLSelf6
B	H	DGSelf1	DGSelf5/ DGSelf5P	DGSelf6	DGRSelf1	DGRSelf5/ DGRSelf5P	DGRSelf6	DGLSelf1	DGLSelf5/ DGLSelf5P	DGLSelf6	Zuschlag für Zwischengrößen	
400	100	232.–	266.–	274.–	239.–	278.–	280.–	253.–	293.–	295.–	24.–	46.–
500	100	240.–	280.–	287.–	245.–	291.–	295.–	266.–	309.–	310.–	24.–	46.–
600	100	244.–	288.–	297.–	251.–	303.–	304.–	280.–	329.–	333.–	24.–	46.–
750	100	264.–	318.–	328.–	271.–	326.–	333.–	301.–	359.–	365.–	24.–	46.–
900	100	281.–	343.–	352.–	–	–	–	321.–	385.–	391.–	24.–	46.–
400	150	263.–	299.–	309.–	–	–	–	275.–	324.–	320.–	24.–	46.–
500	150	273.–	315.–	325.–	280.–	329.–	333.–	287.–	342.–	342.–	24.–	46.–
600	150	279.–	330.–	336.–	288.–	343.–	347.–	313.–	370.–	373.–	24.–	46.–
750	150	298.–	361.–	368.–	306.–	374.–	377.–	336.–	413.–	405.–	24.–	46.–
Grundpreis											Mehrpreis	

Zwischengrößen – Preise von nächster Normabmessung wählen und Zuschlag berücksichtigen.



[7]		[1] [2] [3]									[7]	
		DG			DGR			DGL			DGSelf1/ DGRSelf1/ DGLSelf1	DGSelf6/ SGRSelf6/ DGLSelf6
B	H	DGSelf1	DGSelf5/ DGSelf5P	DGSelf6	DGRSelf1	DGRSelf5/ DGRSelf5P	DGRSelf6	DGLSelf1	DGLSelf5/ DGLSelf5P	DGLSelf6	Zuschlag für Zwischengrößen	
900	150	317.-	387.-	400.-	-	-	-	362.-	444.-	446.-	24.-	46.-
400	200	281.-	326.-	333.-	-	-	-	304.-	364.-	354.-	24.-	46.-
500	200	293.-	343.-	352.-	308.-	359.-	363.-	321.-	384.-	377.-	24.-	46.-
600	200	313.-	369.-	379.-	327.-	385.-	391.-	353.-	415.-	419.-	24.-	46.-
750	200	336.-	403.-	411.-	349.-	415.-	424.-	377.-	456.-	451.-	24.-	46.-
900	200	354.-	432.-	445.-	-	-	-	402.-	503.-	493.-	24.-	46.-
600	250	343.-	408.-	415.-	378.-	445.-	448.-	375.-	458.-	445.-	24.-	46.-
750	250	375.-	445.-	464.-	394.-	480.-	484.-	415.-	506.-	504.-	24.-	46.-
900	250	398.-	480.-	492.-	-	-	-	442.-	551.-	537.-	24.-	46.-
600	300	379.-	-	459.-	-	-	-	399.-	-	481.-	24.-	46.-
900	300	439.-	-	564.-	-	-	-	503.-	-	630.-	24.-	46.-
Grundpreis											Mehrpreis	

Zwischengrößen – Preise von nächster Normabmessung wählen und Zuschlag berücksichtigen.

**DG-Self / DGR-Self / DGL-Self**

[7]		[5]		[9]		[10] [11]			
B	H	SL	BL (DGL)	44°/84°/110°	140°/geg	LB	S2	P1/S1	Farb Fixpreis
400	100	18.-	14.-	9.-	16.-	38.-	78.-	23.-	149.-
500	100	18.-	14.-	9.-	16.-	42.-	94.-	24.-	149.-
600	100	18.-	14.-	9.-	16.-	46.-	113.-	24.-	149.-
750	100	18.-	14.-	10.-	17.-	57.-	137.-	27.-	149.-
900	100	18.-	14.-	10.-	17.-	65.-	163.-	28.-	149.-
400	150	18.-	14.-	9.-	16.-	41.-	78.-	25.-	149.-
500	150	18.-	14.-	9.-	16.-	46.-	94.-	27.-	149.-
600	150	18.-	14.-	9.-	16.-	53.-	113.-	28.-	149.-
750	150	18.-	14.-	10.-	17.-	66.-	137.-	30.-	149.-
900	150	18.-	14.-	10.-	17.-	73.-	163.-	32.-	149.-
400	200	18.-	14.-	9.-	16.-	45.-	78.-	30.-	149.-
500	200	18.-	14.-	9.-	16.-	51.-	94.-	31.-	149.-
600	200	18.-	14.-	9.-	16.-	58.-	113.-	32.-	149.-
750	200	18.-	14.-	10.-	17.-	69.-	137.-	33.-	149.-
900	200	18.-	14.-	10.-	17.-	79.-	163.-	34.-	149.-
600	250	18.-	14.-	9.-	16.-	68.-	113.-	35.-	149.-
750	250	18.-	14.-	10.-	17.-	73.-	137.-	36.-	149.-
900	250	18.-	14.-	10.-	17.-	84.-	163.-	38.-	149.-
600	300	18.-	14.-	9.-	16.-	74.-	113.-	38.-	149.-
900	300	18.-	14.-	10.-	17.-	89.-	163.-	41.-	149.-
Mehrpreis									Farb Fixpreis pro Auftrag

NCS-Farben auf Anfrage

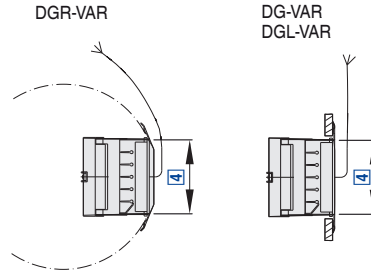

Lüftungsgitter mit Stellantrieb zur Verstellung der hinteren Lamellen für Heiz- und Kühlbetrieb

**DG VAR 5 LI SL – LB / 900 × 200 / 0 / 44 / P1 / RAL 9006**

1 2 3 4 5 6 7 8 9 10 11

**1 Serie**

- DG** Diffusionsgitter (Stahl)
- DGR** Diffusionsgitter (Stahl, für Rohreinbau)
- DGRA** Diffusionsgitter (Stahl, für Rohreinbau bei kleinen Rohrdurchmessern)
- DGL** Diffusionsgitter (Aluminium)

**2 Variante**

- VAR** Lamellen durch elektrischen Motor verstellbar

**3 Anbausätze, Zubehör**

- 1** DG-VAR Zuluft ohne Drosselement
- 5** DG-VAR mit Schieberdrossel aus Aluminium
- 5P** DG-VAR mit Schieberdrossel, parallel, aus Aluminium
- 6** DG-VAR mit Gegenlaufklappe

**4 Motor**

- LI** Motor links montiert
- RE** Motor rechts montiert

**5 Befestigung**

- 0** mit Befestigungslöchern (Standard bei DG(RA))
- SL** mit schraubenloser Befestigung (Standard bei DGL)
- BL** mit Befestigungslöcher (bei DGL)

**6 Anschluss**

- 0** Standard

**7 Nenngrösse [mm]**

Breite × Höhe angeben

**8 Ausführung**

- 0** Kabel durch Rahmen (Standard)
- 1** Kabel nicht durch Rahmen
- 2** Motor innenliegend

**9 Lamelleneinstellung**

- 0** Standard
- 44** 44 Grad divergierend
- 84** 84 Grad divergierend
- 110** 110 Grad divergierend
- 140** 140 Grad divergierend
- geg** gegeneinander

**10 Oberfläche**

- 0** Standard DG: pulverbeschichtet, RAL 9010 (reinweiss), seidenglanz, GE 60
- Standard DGR: pulverbeschichtet, verzinkt silber
- Standard DGL: eloxiert, E0-VSA200 (farblos)
- P1** pulverbeschichtet, RAL-CLASSIC-Farbtone angeben (andere RAL-Farben und Glanzgrade auf Anfrage)
- S1** spritzlackiert, RAL-CLASSIC-Farbtone angeben (andere RAL-Farben und Glanzgrade auf Anfrage)
- S2** eloxiert, EURAS- oder VSA-Standard-Farbtone angeben

NCS auf Anfrage

**DG-VAR / DGR-VAR / DGL-VAR**

[7]		[1] [2] [3]									[7]	
		DG			DGR			DGL			DGVar1/ DGRVar1/ DGLVar1	DGVar6/ SGRVar6/ DGLVar6
B	H	DGVar1	DGVar5/ DGVar5P	DGVar6	DGRVar1	DGRVar5/ DGRVar5P	DGRVar6	DGLVar1	DGLVar5/ DGLVar5P	DGLVar6	Zuschlag für Zwischengrössen	
400	100	384.–	419.–	427.–	388.–	424.–	434.–	426.–	455.–	468.–	24.–	46.–
500	100	388.–	433.–	440.–	393.–	437.–	447.–	434.–	471.–	482.–	24.–	46.–
600	100	392.–	438.–	445.–	398.–	443.–	451.–	436.–	482.–	490.–	24.–	46.–
750	100	415.–	468.–	479.–	435.–	479.–	498.–	486.–	528.–	548.–	24.–	46.–
900	100	440.–	501.–	512.–	-	-	-	496.–	548.–	568.–	24.–	46.–
400	150	423.–	461.–	470.–	-	-	-	473.–	501.–	516.–	24.–	46.–
500	150	433.–	476.–	486.–	449.–	485.–	501.–	485.–	520.–	538.–	24.–	46.–
600	150	436.–	488.–	494.–	456.–	497.–	515.–	496.–	538.–	553.–	24.–	46.–
Grundpreis										Mehrpreis		

Zwischengrössen – Preise von nächster Normabmessung wählen und Zuschlag berücksichtigen.



[7]		[1][2][3]									[7]	
		DG			DGR			DGL			DGVar1/ DGRVar1/ DGLVar1	DGVar6/ SGRVar6/ DGLVar6
B	H	DGVar1	DGVar5/ DGVar5P	DGVar6	DGRVar1	DGRVar5/ DGRVar5P	DGRVar6	DGLVar1	DGLVar5/ DGLVar5P	DGLVar6	Zuschlag für Zwischengrößen	
750	150	457.-	521.-	527.-	478.-	531.-	546.-	545.-	598.-	615.-	24.-	46.-
900	150	483.-	553.-	567.-	-	-	-	563.-	623.-	646.-	24.-	46.-
400	200	471.-	516.-	522.-	-	-	-	534.-	569.-	585.-	24.-	46.-
500	200	483.-	533.-	541.-	498.-	536.-	552.-	550.-	589.-	607.-	24.-	46.-
600	200	484.-	539.-	548.-	512.-	554.-	576.-	563.-	606.-	627.-	24.-	46.-
750	200	523.-	590.-	597.-	545.-	601.-	620.-	607.-	665.-	683.-	24.-	46.-
900	200	567.-	644.-	657.-	-	-	-	652.-	720.-	744.-	24.-	46.-
600	250	535.-	599.-	604.-	577.-	633.-	648.-	616.-	671.-	687.-	24.-	46.-
750	250	575.-	646.-	665.-	662.-	723.-	752.-	669.-	731.-	758.-	24.-	46.-
900	250	607.-	690.-	701.-	-	-	-	708.-	780.-	803.-	24.-	46.-
600	300	591.-	-	672.-	-	-	-	623.-	-	693.-	24.-	46.-
900	300	651.-	-	776.-	-	-	-	716.-	-	842.-	24.-	46.-
Grundpreis											Mehrpreis	

Zwischengrößen – Preise von nächster Normabmessung wählen und Zuschlag berücksichtigen.

**DG-VAR / DGR-VAR / DGL-VAR**

[7]		[5]		[8]	[9]			[10][11]		
B	H	SL	BL (DGL)	2	44°/84°/110°	140°/geg	LB	S2	P1/S1	Farb Fixpreis
400	100	18.-	14.-	41.-	9.-	16.-	38.-	78.-	23.-	149.-
500	100	18.-	14.-	41.-	9.-	16.-	42.-	94.-	24.-	149.-
600	100	18.-	14.-	41.-	9.-	16.-	46.-	113.-	24.-	149.-
750	100	18.-	14.-	41.-	10.-	17.-	57.-	137.-	27.-	149.-
900	100	18.-	14.-	41.-	10.-	17.-	65.-	163.-	28.-	149.-
400	150	18.-	14.-	41.-	9.-	16.-	41.-	78.-	25.-	149.-
500	150	18.-	14.-	41.-	9.-	16.-	46.-	94.-	27.-	149.-
600	150	18.-	14.-	41.-	9.-	16.-	53.-	113.-	28.-	149.-
750	150	18.-	14.-	41.-	10.-	17.-	66.-	137.-	30.-	149.-
900	150	18.-	14.-	41.-	10.-	17.-	73.-	163.-	32.-	149.-
400	200	18.-	14.-	41.-	9.-	16.-	45.-	78.-	30.-	149.-
500	200	18.-	14.-	41.-	9.-	16.-	51.-	94.-	31.-	149.-
600	200	18.-	14.-	41.-	9.-	16.-	58.-	113.-	32.-	149.-
750	200	18.-	14.-	41.-	10.-	17.-	69.-	137.-	33.-	149.-
900	200	18.-	14.-	41.-	10.-	17.-	79.-	163.-	34.-	149.-
600	250	18.-	14.-	41.-	9.-	16.-	68.-	113.-	35.-	149.-
750	250	18.-	14.-	41.-	10.-	17.-	73.-	137.-	36.-	149.-
900	250	18.-	14.-	41.-	10.-	17.-	84.-	163.-	38.-	149.-
600	300	18.-	14.-	41.-	9.-	16.-	74.-	113.-	38.-	149.-
900	300	18.-	14.-	41.-	10.-	17.-	89.-	163.-	41.-	149.-
Mehrpreis										Farb Fix- preis pro Auftrag

NCS-Farben auf Anfrage



Zubehör

Typ		Bezeichnung		
	KTF 2 – VAR		Kanaltemperaturfühler	553.–
	STG 2 – VAR		Steuergerät (24 V)	1759.–
	SGA 3 – VAR		Stellungsgeber, elektronisch	387.–
	KTF 3 – VAR		Kanaltemperaturfühler	199.–
	RTF 3 – VAR		Raumtemperaturfühler	112.–
	STG 3 – DIS		Touchdisplay	964.–
	STG 3 – VAR		Steuerung PCO (24 V) inkl. Klemmen (inkl. Subtrahierer – Addierer)	1025.–
				Grundpreis

Luftdurchlässe



Preise in CHF ohne MwSt.



Luftdurchlässe

DG13 / 300 × 100 / P1

1	2	3

**1 Serie**

DG13 Abluft- und Überströmgitter, Stahl

**2 Nenngrösse [mm]**

Breite × Höhe angeben

**3 Oberfläche**

0 verzinkt (Standard)

P1 pulverbeschichtet, RAL-CLASSIC-Farbtone angeben (andere RAL-Farben und Glanzgrade auf Anfrage)

DG13

[2]		[1]	[3] [4]	
B	H	DG13	P1	Farb Fixpreis
200	100	21.–	21.–	149.–
300	100	22.–	22.–	149.–
400	100	24.–	23.–	149.–
500	100	27.–	24.–	149.–
600	100	30.–	24.–	149.–
200	200	24.–	23.–	149.–
300	200	27.–	24.–	149.–
400	200	31.–	30.–	149.–
500	200	34.–	31.–	149.–
600	200	38.–	32.–	149.–
		Grundpreis	Mehrpreis	Farb Fixpreis pro Auftrag

NCS-Farben auf Anfrage

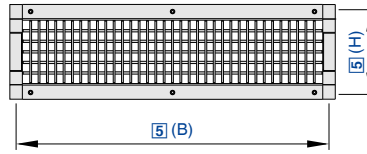

**DGR 1 SL – ZK1 / 500 × 100 / 44 / P1**

1	2	3	4	5	6	7

**1 Serie**

**DGR** Diffusionsgitter (Stahl, für Rohreinbau)  
**DGRA** Diffusionsgitter (Stahl, für Rohreinbau bei kleinen Rohrdurchmessern)

**2 Anbausatz**

- 1** Zuluft ohne Drosselelement
- 3** Abluft ohne Drosselelement
- 5** Zuluft mit Schieberdrossel aus Aluminium
- 5P** Zuluft mit paralleler Schieberdrossel aus Aluminium
- 35** Abluft mit Schieberdrossel aus Aluminium
- 35P** Abluft mit paralleler Schieberdrossel aus Aluminium
- 6** Zuluft mit Gegenlaufklappe
- 8** Abluft mit Gegenlaufklappe
- 17** Zuluft mit Luftleitklappe
- 7** Abluft mit Luftleitklappe

**3 Befestigung**

- 0** mit Befestigungslöchern (Standard)
- SL** mit schraubenloser Befestigung

**4 Zubehör**

- 0** ohne Zubehör (Standard)

**5 Nenngrösse [mm]**

Breite × Höhe angeben

**6 Lamelleneinstellung**

- 0** keine Divergierung (Standard)
- 44** 44° divergierend
- 84** 84° divergierend
- 110** 110° divergierend
- 140** 140° divergierend
- geg** gegeneinander

**7 Oberfläche**

- 0** Standard DGR: pulverbeschichtet, verzinkt silber
- P1** pulverbeschichtet, RAL-CLASSIC-Farbtone angeben (andere RAL-Farben und Glanzgrade auf Anfrage)
- PS** pulverbeschichtet, NCS-Farbtone angeben (andere NCS-Farben und Glanzgrade auf Anfrage)

**DGR, DGRA**

[5]		[1] [2]								[5]		
B	H	DGR1/ DGRA1	DGR3/ DGRA3	DGR35/ DGR35P/ DGRA35/ DGRA35P	DGR5/ DGR5P	DGR6/ DGRA6	DGR8/ DGRA8	DGR7/ DGRA7	DGR17/ DGRA17	Zuschlag für Zwischengrößen	DGR1/ DGR3	DGR6/ DGR8
200	50	40.–	38.–	63.–	65.–	67.–	66.–	55.–	58.–	24.–	24.–	46.–
300	50	43.–	41.–	69.–	71.–	73.–	71.–	60.–	63.–	24.–	24.–	46.–
400	50	53.–	43.–	75.–	84.–	89.–	80.–	66.–	75.–	24.–	24.–	46.–
500	50	59.–	53.–	89.–	93.–	99.–	94.–	76.–	80.–	24.–	24.–	46.–
600	50	66.–	58.–	98.–	105.–	112.–	102.–	80.–	88.–	24.–	24.–	46.–
750	50	78.–	65.–	116.–	129.–	130.–	118.–	90.–	104.–	24.–	24.–	46.–
300	100	59.–	45.–	77.–	89.–	93.–	83.–	70.–	80.–	24.–	24.–	46.–
400	100	66.–	57.–	91.–	100.–	105.–	96.–	79.–	88.–	24.–	24.–	46.–
500	100	72.–	60.–	100.–	114.–	118.–	105.–	84.–	95.–	24.–	24.–	46.–
600	100	79.–	66.–	113.–	125.–	133.–	119.–	91.–	104.–	24.–	24.–	46.–
750	100	96.–	76.–	130.–	150.–	159.–	139.–	104.–	125.–	24.–	24.–	46.–
Grundpreis										Mehrpreis		

Zwischengrößen – Preise von nächster Normabmessung wählen und Zuschlag berücksichtigen.



[5]		[1] [2]								[5]	
B	H	DGR1/ DGRA1	DGR3/ DGRA3	DGR35/ DGR35P/ DGRA35/ DGRA35P	DGR5/ DGR5P	DGR6/ DGRA6	DGR8/ DGRA8	DGR7/ DGRA7	DGR17/ DGRA17	DGR1/ DGR3	DGR6/ DGR8
500	150	86.–	68.–	114.–	130.–	138.–	121.–	95.–	114.–	24.–	46.–
600	150	94.–	78.–	130.–	143.–	151.–	137.–	111.–	125.–	24.–	46.–
750	150	114.–	88.–	150.–	176.–	183.–	157.–	124.–	145.–	24.–	46.–
500	200	96.–	76.–	126.–	145.–	152.–	133.–	105.–	127.–	24.–	46.–
600	200	117.–	88.–	143.–	172.–	183.–	152.–	120.–	148.–	24.–	46.–
750	200	137.–	98.–	167.–	202.–	213.–	176.–	137.–	177.–	24.–	46.–
Grundpreis										Mehrpreis	

Zwischengrößen – Preise von nächster Normabmessung wählen und Zuschlag berücksichtigen.

**DGR, DGRA**

[5]		[3]	[6]		[7] [8]
B	H	SL	44°/84°/110°	140°/geg	P1
200	50	14.–	8.–	15.–	18.–
300	50	14.–	8.–	15.–	19.–
400	50	14.–	8.–	15.–	20.–
500	50	18.–	9.–	16.–	21.–
600	50	18.–	9.–	16.–	22.–
750	50	18.–	10.–	17.–	23.–
300	100	14.–	8.–	15.–	22.–
400	100	14.–	8.–	15.–	23.–
500	100	18.–	9.–	16.–	24.–
600	100	18.–	9.–	16.–	24.–
750	100	18.–	10.–	17.–	27.–
500	150	18.–	9.–	16.–	27.–
600	150	18.–	9.–	16.–	28.–
750	150	18.–	10.–	17.–	30.–
500	200	18.–	9.–	16.–	31.–
600	200	18.–	9.–	16.–	32.–
750	200	18.–	10.–	17.–	33.–
Mehrpreis					

NCS-Farben auf Anfrage



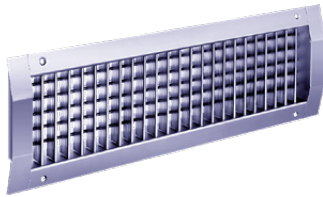

**DGRX 1 SL – 0 / 500 × 100 / 44 / S8**

1	2	3	4	5	6	7

**1 Serie**

**DGRX** Diffusionsgitter (Edelstahl, für Rohreinbau)

**DGRAX** Diffusionsgitter (Edelstahl, für Rohreinbau bei kleinen Rohrdurchmessern)

**2 Anbausatz**

**1** Zuluft ohne Drosselelement

**3** Abluft ohne Drosselelement

**5** Zuluft mit Schieberdrossel aus Aluminium

**5P** Zuluft mit paralleler Schieberdrossel aus Aluminium

**35** Abluft mit Schieberdrossel aus Aluminium

**35P** Abluft mit paralleler Schieberdrossel aus Aluminium

**6** Zuluft mit Gegenlaufklappe

**8** Abluft mit Gegenlaufklappe

**17** Zuluft mit Luftleitklappe

**7** Abluft mit Luftleitklappe

**3 Befestigung**

**0** mit Befestigungslöchern (Standard)

**SL** mit schraubenloser Befestigung (Material: V2A-Stahl 1.4301)

**4 Anbauteil**

**0** ohne Anbauteil (Standard)

**5 Nenngrösse [mm]**

Breite × Höhe angeben

**6 Lamelleneinstellung**

**0** keine Divergierung (Standard)

**44** 44° divergierend

**84** 84° divergierend

**110** 110° divergierend

**140** 140° divergierend

**geg** gegeneinander

**spe** Spezial-Lamellenstellung hinten als auch vorne

**7 Oberfläche**

**S9** chemisch gebeizt (Standard)

**S8** elektropoliert (Drossel in Aluminium)

**DGRX, DGRAX**

[5]		[1] [2]								[5]		
B	H	DGRX1	DGRX3	DGRX35/ DGRX35P	DGRX5/ DGRX5P	DGRX6	DGRX8	DGRX17	DGRX7	Zuschlag für Zwischengrössen	DGRX1/ DGRX3	DGRX6/ DGRX8
200	50	128.–	111.–	133.–	151.–	213.–	197.–	182.–	167.–	30.–		51.–
300	50	136.–	115.–	141.–	164.–	224.–	203.–	190.–	173.–	30.–		51.–
400	50	143.–	119.–	149.–	175.–	234.–	212.–	199.–	177.–	30.–		51.–
500	50	150.–	124.–	160.–	187.–	245.–	221.–	207.–	182.–	30.–		51.–
600	50	159.–	127.–	168.–	199.–	254.–	227.–	216.–	187.–	30.–		51.–
750	50	170.–	133.–	184.–	222.–	272.–	237.–	228.–	195.–	30.–		51.–
200	100	143.–	119.–	145.–	172.–	234.–	212.–	199.–	177.–	30.–		51.–
250	100	150.–	124.–	151.–	179.–	245.–	221.–	207.–	182.–	30.–		51.–
300	100	159.–	127.–	157.–	189.–	254.–	227.–	216.–	187.–	30.–		51.–
400	100	175.–	136.–	173.–	211.–	321.–	241.–	232.–	197.–	30.–		51.–
500	100	189.–	144.–	185.–	230.–	298.–	257.–	249.–	212.–	30.–		51.–
600	100	204.–	153.–	199.–	250.–	321.–	273.–	265.–	223.–	30.–		51.–
750	100	228.–	168.–	222.–	281.–	351.–	295.–	289.–	238.–	30.–		51.–
900	100	250.–	180.–	250.–	312.–	383.–	322.–	315.–	255.–	30.–		51.–
300	150	181.–	140.–	173.–	213.–	287.–	249.–	240.–	207.–	30.–		51.–
Grundpreis										Mehrpreis		



[5]		[1] [2]								[5]	
B	H	DGRX1	DGRX3	DGRX35/ DGRX35P	DGRX5/ DGRX5P	DGRX6	DGRX8	DGRX17	DGRX7	DGRX1/ DGRX3	DGRX6/ DGRX8
										Zuschlag für Zwischengrößen	
400	150	204.–	153.–	193.–	245.–	321.–	273.–	265.–	224.–	30.–	51.–
500	150	228.–	168.–	213.–	274.–	351.–	296.–	289.–	238.–	30.–	51.–
600	150	250.–	180.–	248.–	301.–	383.–	326.–	315.–	255.–	30.–	51.–
750	150	285.–	200.–	269.–	348.–	432.–	360.–	352.–	280.–	30.–	51.–
900	150	321.–	222.–	298.–	391.–	480.–	393.–	391.–	303.–	30.–	51.–
400	200	235.–	173.–	219.–	280.–	361.–	309.–	299.–	246.–	30.–	51.–
500	200	267.–	193.–	245.–	317.–	404.–	339.–	332.–	269.–	30.–	51.–
600	200	297.–	218.–	271.–	351.–	447.–	371.–	365.–	288.–	30.–	51.–
750	200	343.–	245.–	306.–	410.–	512.–	417.–	416.–	321.–	30.–	51.–
900	200	389.–	273.–	344.–	466.–	576.–	462.–	466.–	351.–	30.–	51.–
600	250	343.–	245.–	310.–	408.–	512.–	416.–	416.–	321.–	30.–	51.–
750	250	400.–	279.–	349.–	472.–	592.–	473.–	479.–	359.–	30.–	51.–
900	250	457.–	312.–	393.–	540.–	671.–	529.–	541.–	399.–	30.–	51.–
600	300	389.–	273.–	–	–	576.–	463.–	–	–	30.–	51.–
900	300	527.–	353.–	–	–	768.–	597.–	–	–	30.–	51.–
Grundpreis										Mehrpreis	



DGRX, DGRAX

Luftdurchlässe

[5]		[3]	[6]		[7]	[1]
B	H	SL	44°/84°/110°	140°/geg	S8	Zusatz-Abbug
200	50	14.-	8.-	15.-	22.-	14.-
300	50	14.-	8.-	15.-	23.-	14.-
400	50	14.-	8.-	15.-	24.-	14.-
500	50	18.-	9.-	16.-	25.-	14.-
600	50	18.-	9.-	16.-	27.-	14.-
750	50	18.-	10.-	17.-	28.-	14.-
200	100	14.-	8.-	15.-	24.-	14.-
250	100	14.-	8.-	15.-	25.-	14.-
300	100	14.-	8.-	15.-	27.-	14.-
400	100	14.-	8.-	15.-	30.-	14.-
500	100	18.-	9.-	16.-	31.-	14.-
600	100	18.-	9.-	16.-	33.-	14.-
750	100	18.-	10.-	17.-	36.-	14.-
900	100	18.-	10.-	17.-	38.-	14.-
300	150	14.-	8.-	15.-	30.-	14.-
400	150	14.-	8.-	15.-	33.-	14.-
500	150	18.-	9.-	16.-	36.-	14.-
600	150	18.-	9.-	16.-	38.-	14.-
750	150	18.-	10.-	17.-	42.-	14.-
900	150	18.-	10.-	17.-	46.-	14.-
400	200	14.-	8.-	15.-	37.-	14.-
500	200	18.-	9.-	16.-	40.-	14.-
600	200	18.-	9.-	16.-	44.-	14.-
750	200	18.-	10.-	17.-	50.-	14.-
900	200	18.-	10.-	17.-	58.-	14.-
600	250	18.-	9.-	16.-	50.-	14.-
750	250	18.-	10.-	17.-	60.-	14.-
900	250	18.-	10.-	17.-	66.-	14.-
600	300	18.-	9.-	16.-	58.-	14.-
900	300	18.-	10.-	17.-	75.-	14.-
Mehrpreis						

Mehrpreis Zusatz-Abbug gilt nur für DGRAX

Preise in CHF ohne MwSt.

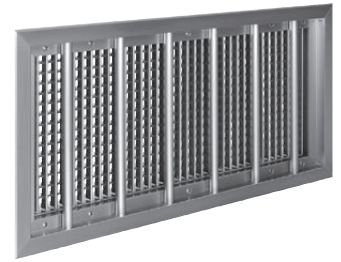
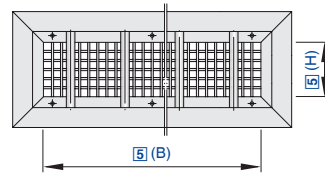

**BSDG 3 L34 BL – ZK1 / 600 × 150 / 0 / 0 / S1**

1	2	3	4	5	6	7	8	9

**1 Serie**

- BSDG (-VAR/-SELF)** Diffusionsgitter mit Ballschutz (Stahl)
- BSDGR (-VAR/-SELF)** Diffusionsgitter mit Ballschutz (Stahl, für Rohreinbau)
- BSDGRA (-VAR/-SELF)** Diffusionsgitter mit Ballschutz (Stahl, für Rohreinbau bei kleinem Rohrdurchmesser)
- BSDGL (-VAR/-SELF)** Diffusionsgitter mit Ballschutz (Aluminium)

**2 Anbausätze**

- 1** Zuluft ohne Drosselement
- 3** Abluft ohne Drosselement (nicht für -VAR/-SELF)
- 5** Zuluft mit Schieberdrossel
- 5P** Zuluft mit paralleler Schieberdrossel
- 35P** Abluft mit paralleler Schieberdrossel (nicht für -VAR/-SELF)
- 6** Zuluft mit Gegenlaufklappe
- 8** Abluft mit Gegenlaufklappe (nicht für -VAR/-SELF)
- 17** Zuluft mit Luftleitklappe (nicht für -VAR/-SELF)
- 7** Abluft mit Luftleitklappe (nicht für -VAR/-SELF)

**3 Temperaturwertgeber**

- Nur für -SELF
- L34** links, Temperaturwertgeber 34° (Arbeitsbereich 10° bis 34°)
- 50** links, Temperaturwertgeber 50° (Arbeitsbereich 10° bis 50°)
- R34** rechts, Temperaturwertgeber 34° (Arbeitsbereich 10° bis 34°)
- R50** rechts, Temperaturwertgeber 50° (Arbeitsbereich 10° bis 50°)

**4 Befestigung**

- 0** mit Befestigungslöchern im Innenrahmen (Standard)
- BL** mit Befestigungslöchern im Aussenrahmen

**5 Anschluss**

- 0** ohne Anschlusskasten
- ZK1** Zuluftkasten mit Abbug nach innen
- AK1** Abluftkasten mit Abbug nach innen

**6 Nenngrösse [mm]**

Breite × Höhe angeben

**7 Ausführung**

- Nur für -VAR
- 0** Kabel durch Rahmen (Standard)
- 1** Kabel nicht durch Rahmen
- 2** Motor innenliegend

**8 Lamelleneinstellung**

- 0** keine Divergierung (Standard)
- 44** 44° divergierend
- 84** 84° divergierend
- 110** 110° divergierend
- 140** 140° divergierend
- geg** gegeneinander

**9 Oberfläche**

- BSDG
- 0** pulverbeschichtet, RAL 9010 (reinweiss), GE 60

BSDGR, BSDGRA

- 0** pulverbeschichtet, verzinkt silber, GE 60

BSDGL

- 0** eloxiert, E0-VSA200 (farblos)
- S1** spritzlackiert (Farben und Glanzgrade auf Anfrage)
- S2** eloxiert, EURAS- oder VSA-Standard-Farbtöne angeben

BSDG, BSDGR, BSDGRA, BSDGL

- P1** pulverbeschichtet, RAL-CLASSIC-Farbtöne angeben (andere RAL-Farben und Glanzgrade auf Anfrage)
- PS** pulverbeschichtet, NCS-Farbtöne angeben (auf Anfrage)

**BS ohne Diffusionsgitter**

[5]		[1]	[7] [8]	
		Ballschutz ohne DG		
B	H	BS	S2	P1
600	200	209.–	14.–	32.–
750	200	223.–	17.–	33.–
900	200	241.–	20.–	34.–
600	250	216.–	14.–	35.–
		Grundpreis	Mehrpreis	

[5]		[1]	[7] [8]	
		Ballschutz ohne DG		
B	H	BS	S2	P1
750	250	228.–	17.–	36.–
900	250	250.–	20.–	38.–
600	300	219.–	14.–	38.–
900	300	269.–	20.–	41.–
		Grundpreis	Mehrpreis	

NCS-Farben auf Anfrage  
Preise für Anschlusskästen auf Anfrage

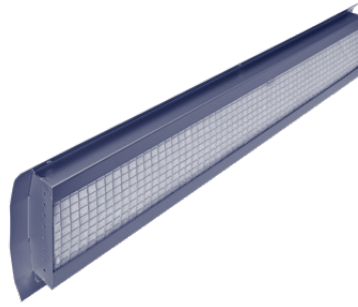

DG 3 FI – 0 / 600 × 100 / 0 / P1

1	2	3	4	5	6	7

**1 Serie**

- DG** Diffusionsgitter (Stahl)
- DGR** Diffusionsgitter (Rohreinbau)
- DGRA** Diffusionsgitter (Stahl, für Rohreinbau bei kleinen Rohrdurchmessern)
- DGL** Diffusionsgitter (Aluminium)
- DGX** Diffusionsgitter (Edelstahl)
- DGRX** Diffusionsgitter (Edelstahl, für Rohreinbau bei kleinen Rohrdurchmessern)
- DGRAX** Diffusionsgitter (Edelstahl, für Rohreinbau bei kleinen Rohrdurchmessern)

**2 Anbausätze, Zubehör**

- 3** vertikale Lamellen
- 8** vertikale Lamellen mit Gegenlaufklappe

**3 Befestigung**

- FI** Filter

**4 Anschluss**

- 0** Standard

**5 Nenngrösse [mm]**

Breite × Höhe angeben

**6 Lamelleneinstellung**

- 0** Standard

**7 Oberfläche**

- DG**
- 0** Standard DG: pulverbeschichtet, RAL 9010 (reinweiss), seidenglanz, GE 60
- Standard DGR: pulverbeschichtet, verzinkt silber
- P1** pulverbeschichtet, RAL-CLASSIC-Farbtöne angeben (andere RAL-Farben und Glanzgrade auf Anfrage)
- PS** pulverbeschichtet, NCS-Farbtöne angeben (andere NCS-Farben und Glanzgrade auf Anfrage)
- OO** rohe Ausführung (ohne Oberflächenbehandlung)

**DGX**

- S9** chemisch gebeizt (Standard)
- S8** elektroliert

**DGL**

- 0** eloxiert, E0-VSA200 (farblos) (Standard)
- S1** spritzlackiert, RAL-CLASSIC-Farbtöne angeben (andere RAL-Farben und Glanzgrade auf Anfrage)
- SS** spritzlackiert, NCS-Farbtöne angeben (andere NCS-Farben und Glanzgrade auf Anfrage)
- S2** eloxiert, EURAS- oder VSA-Standard-Farbtöne angeben
- OO** rohe Ausführung (ohne Oberflächenbehandlung)

**Hinweis**

Preise für Anschlusskästen siehe „Anschlusskästen“ unter „Diffusionsgitter“.

**DG-FI**

[5]		[1] [2]				[7] [8]	
B	H	DG		DGR		P1	
		DG3-FI	DG8-FI	DGR3-FI	DGR8-FI		
200	100	168.–	197.–	173.–	201.–		21.–
250	100	173.–	203.–	177.–	208.–		22.–
300	100	177.–	213.–	181.–	218.–		22.–
400	100	187.–	229.–	192.–	234.–		23.–
500	100	197.–	242.–	202.–	248.–		24.–
600	100	207.–	260.–	213.–	267.–		24.–
750	100	224.–	286.–	230.–	294.–		27.–
Grundpreis						Mehrpreis	

NCS-Farben auf Anfrage



[5]		[1] [2]				[7] [8]	
		DG		DGR			
B	H	DG3-FI	DG8-FI	DGR3-FI	DGR8-FI	P1	
900	100	240.-	311.-	247.-	319.-	28.-	
250	150	182.-	219.-	190.-	227.-	25.-	
300	150	188.-	228.-	196.-	235.-	25.-	
400	150	200.-	246.-	208.-	253.-	25.-	
500	150	213.-	267.-	223.-	276.-	27.-	
600	150	226.-	283.-	234.-	293.-	28.-	
750	150	244.-	312.-	253.-	324.-	30.-	
900	150	259.-	343.-	271.-	353.-	32.-	
250	200	190.-	231.-	199.-	240.-	27.-	
400	200	211.-	261.-	221.-	272.-	30.-	
500	200	225.-	281.-	234.-	290.-	31.-	
600	200	237.-	302.-	248.-	312.-	32.-	
750	200	258.-	333.-	271.-	344.-	33.-	
900	200	279.-	370.-	289.-	381.-	34.-	
250	250	216.-	259.-	226.-	271.-	30.-	
300	250	224.-	273.-	233.-	282.-	31.-	
500	250	253.-	323.-	265.-	333.-	33.-	
600	250	271.-	341.-	281.-	352.-	35.-	
750	250	293.-	382.-	304.-	394.-	36.-	
900	250	315.-	408.-	328.-	422.-	38.-	
250	300	222.-	271.-	232.-	281.-	33.-	
300	300	230.-	282.-	241.-	294.-	34.-	
500	300	265.-	346.-	278.-	357.-	35.-	
600	300	282.-	370.-	295.-	382.-	38.-	
750	300	308.-	431.-	323.-	444.-	41.-	
900	300	334.-	458.-	348.-	473.-	41.-	
		Grundpreis				Mehrpreis	

NCS-Farben auf Anfrage

**DGL-FI**

[5]		[1] [2]		[7] [8]	
		DGL			
B	H	DGL3-FI	DGL8-FI	PS	Farb Fixpreis
200	100	216.-	245.-	21.-	149.-
250	100	221.-	251.-	22.-	149.-
300	100	225.-	260.-	22.-	149.-
400	100	234.-	277.-	23.-	149.-
500	100	245.-	289.-	24.-	149.-
600	100	254.-	308.-	24.-	149.-
750	100	272.-	334.-	27.-	149.-
900	100	287.-	359.-	28.-	149.-
250	150	232.-	270.-	25.-	149.-
300	150	237.-	278.-	25.-	149.-
400	150	250.-	296.-	25.-	149.-
500	150	263.-	317.-	27.-	149.-
600	150	276.-	333.-	28.-	149.-
750	150	294.-	362.-	30.-	149.-
900	150	309.-	393.-	32.-	149.-
		Grundpreis		Mehrpreis	Farb Fixpreis pro Auftrag

NCS-Farben auf Anfrage



Luftdurchlässe

[5]		[1] [2]		[7] [8]	
		DGL			
B	H	DGL3-FI	DGL8-FI	PS	Farb Fixpreis
250	200	242.-	283.-	27.-	149.-
400	200	263.-	313.-	30.-	149.-
500	200	277.-	333.-	31.-	149.-
600	200	289.-	354.-	32.-	149.-
750	200	310.-	385.-	33.-	149.-
900	200	331.-	422.-	34.-	149.-
250	250	272.-	315.-	30.-	149.-
300	250	279.-	328.-	31.-	149.-
500	250	309.-	378.-	33.-	149.-
600	250	326.-	396.-	35.-	149.-
750	250	348.-	438.-	36.-	149.-
900	250	371.-	465.-	38.-	149.-
250	300	281.-	330.-	33.-	149.-
300	300	293.-	344.-	34.-	149.-
500	300	330.-	410.-	35.-	149.-
600	300	349.-	436.-	38.-	149.-
750	300	378.-	499.-	41.-	149.-
900	300	405.-	531.-	41.-	149.-
		Grundpreis		Mehrpreis	Farb Fixpreis pro Auftrag

NCS-Farben auf Anfrage



DGX-FI

[5]		[1] [2]			
		DGX			
B	H	DGX3-FI	DGX8-FI	DGRX3-FI	DGRX8-FI
200	100	225.-	312.-	229.-	318.-
250	100	231.-	327.-	235.-	331.-
300	100	237.-	347.-	242.-	351.-
400	100	250.-	377.-	255.-	382.-
500	100	265.-	401.-	272.-	406.-
600	100	279.-	439.-	284.-	444.-
750	100	298.-	489.-	304.-	495.-
900	100	321.-	535.-	327.-	541.-
250	150	250.-	359.-	258.-	368.-
300	150	259.-	379.-	269.-	386.-
400	150	276.-	411.-	283.-	420.-
500	150	290.-	451.-	300.-	459.-
600	150	308.-	482.-	318.-	491.-
750	150	330.-	538.-	339.-	547.-
900	150	350.-	601.-	360.-	612.-
250	200	271.-	392.-	279.-	401.-
400	200	296.-	448.-	304.-	457.-
500	200	315.-	486.-	326.-	495.-
600	200	334.-	528.-	344.-	539.-
750	200	361.-	587.-	374.-	597.-
900	200	386.-	658.-	398.-	670.-
250	250	305.-	439.-	317.-	448.-
300	250	328.-	474.-	337.-	484.-
500	250	370.-	573.-	381.-	586.-
600	250	394.-	609.-	405.-	620.-
750	250	431.-	699.-	443.-	711.-
900	250	463.-	745.-	475.-	757.-
250	300	324.-	469.-	334.-	481.-
300	300	343.-	499.-	354.-	512.-
500	300	390.-	632.-	402.-	644.-
600	300	421.-	683.-	433.-	695.-
750	300	462.-	829.-	475.-	842.-
900	300	503.-	878.-	517.-	891.-
		Grundpreis			

Luftdurchlässe



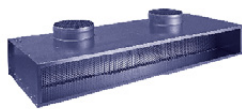

Gültig für Serie DG, DGX, DGL

**Anschlusskästen**

Für Diffusionsgitter DG, DGX und DGL

[5]		[4]			
		ZK1/AK1 K270 mm			
		ZK2/AK2 K282 mm			
B	H	Stutzen ø max.	ZK	AK	
200	50	1 × 149 od. 1 × 159	53.–	44.–	
250	50	1 × 149 od. 1 × 159	58.–	45.–	
300	50	1 × 149 od. 1 × 159	61.–	47.–	
400	50	1 × 149 od. 1 × 159	68.–	53.–	
500	50	1 × 149 od. 1 × 159	75.–	60.–	
600	50	1 × 149 od. 1 × 159	84.–	68.–	
750	50	1 × 149 od. 1 × 159	101.–	77.–	
900	50	1 × 149 od. 1 × 159	114.–	87.–	
1000	50	2 × 149 od. 2 × 159	119.–	88.–	
1250	50	2 × 149 od. 2 × 159	142.–	104.–	
1500	50	2 × 149 od. 2 × 159	172.–	125.–	
1750	50	3 × 149 od. 3 × 159	193.–	141.–	
2000	50	3 × 149 od. 3 × 159	218.–	155.–	
			Grundpreis		

Preise ohne Stutzen

Spez. Kastenhöhe:

Kleiner = Grundpreis +10 %

Grösser = Grundpreis +33 %



**Anschlusskästen**

Für Diffusionsgitter DG, DGX und DGL

[5]			[4]	
			ZK1/AK1 K340 mm	
			ZK2/AK2 K352 mm	
B	H	Stützen ø max.	ZK	AK
200	100	1 × 159	59.–	45.–
250	100	1 × 224 od. 1 × 159	60.–	46.–
300	100	1 × 224 od. 1 × 159	64.–	47.–
400	100	1 × 224 od. 1 × 159	73.–	58.–
500	100	1 × 224 od. 1 × 159	82.–	64.–
600	100	1 × 224 od. 2 × 159	88.–	70.–
750	100	1 × 224 od. 2 × 159	112.–	80.–
900	100	1 × 224 od. 2 × 159	125.–	93.–
1000	100	2 × 224	129.–	95.–
1250	100	2 × 224	153.–	111.–
1500	100	2 × 224	183.–	130.–
1750	100	3 × 199 od. 3 × 224	212.–	145.–
2000	100	3 × 199 od. 3 × 224	240.–	169.–
			Grundpreis	

Preise ohne Stützen

Spez. Kastenhöhe:

Kleiner = Grundpreis +10 %

Grösser = Grundpreis +33 %

**Anschlusskästen**

Für Diffusionsgitter DG, DGX und DGL

[5]			[4]	
			ZK1/AK1 K370 mm	
			ZK2/AK2 K382 mm	
B	H	Stützen ø max.	ZK	AK
200	150	1 × 159	61.–	46.–
250	150	1 × 224	63.–	47.–
300	150	1 × 249 od. 1 × 224	68.–	48.–
400	150	1 × 249 od. 1 × 224	76.–	59.–
500	150	1 × 249 od. 1 × 224	84.–	67.–
600	150	1 × 249 od. 2 × 224	108.–	73.–
750	150	1 × 249 od. 2 × 224	119.–	84.–
900	150	1 × 249 od. 2 × 224	135.–	99.–
1000	150	1 × 249 od. 2 × 224	140.–	100.–
1250	150	2 × 249 od. 3 × 224	174.–	120.–
1500	150	2 × 249 od. 3 × 224	199.–	138.–
1750	150	3 × 249 od. 4 × 224	231.–	155.–
2000	150	3 × 249 od. 4 × 224	259.–	177.–
			Grundpreis	

Preise ohne Stützen

Spez. Kastenhöhe:

Kleiner = Grundpreis +10 %

Grösser = Grundpreis +33 %



**Anschlusskästen**

Für Diffusionsgitter DG, DGX und DGL

Luftdurchlässe

[5]			[4]	
			ZK1/AK1 K370 mm	
			ZK2/AK2 K382 mm	
B	H	Stützen ø max.	ZK	AK
400	200	1 × 249 od. 1 × 199	82.–	61.–
500	200	1 × 249 od. 1 × 199	98.–	72.–
600	200	1 × 249 od. 2 × 199	105.–	77.–
750	200	2 × 249	130.–	95.–
900	200	2 × 249	147.–	105.–
1000	200	2 × 249	151.–	108.–
1250	200	2 × 249 od. 4 × 224	187.–	130.–
1500	200	2 × 249 od. 4 × 224	223.–	150.–
1750	200	4 × 249	253.–	174.–
2000	200	4 × 249	290.–	195.–
			Grundpreis	

Preise ohne Stützen

Spez. Kastenhöhe:

Kleiner = Grundpreis +10 %

Grösser = Grundpreis +33 %

**Anschlusskästen**

Für Diffusionsgitter DG, DGX und DGL

[5]			[4]	
			ZK1 /AK1 K345 mm	
			ZK2 /AK2 K357 mm	
B	H	Stützen ø max.	ZK	AK
400	250		–	–
500	250		–	–
600	250	2 × 224	108.–	82.–
750	250	2 × 224 od. 3 × 199	138.–	99.–
900	250	3 × 224	157.–	112.–
1000	250	3 × 224	169.–	114.–
1250	250	4 × 224 od. 3 × 249	202.–	138.–
1500	250	4 × 224 od. 3 × 249	241.–	157.–
1750	250	5 × 249	278.–	183.–
2000	250	5 × 249	315.–	207.–
			Grundpreis	

Preise ohne Stützen

Spez. Kastenhöhe:

Kleiner = Grundpreis +10 %

Grösser = Grundpreis +33 %



**Anschlusskästen**

Für Diffusionsgitter DG, DGX und DGL

[5]			[4]	
			ZK1 /AK1 K345 mm	
			ZK2 /AK2 K357 mm	
B	H	Stützen ø max.	ZK	AK
400	300		-	-
500	300		-	-
600	300	2 × 224	124.-	84.-
750	300	2 × 224	143.-	101.-
900	300	3 × 224 od. 4 × 199	173.-	119.-
1000	300	3 × 224 od. 4 × 199	177.-	120.-
1250	300	4 × 249	217.-	142.-
1500	300	5 × 249	257.-	172.-
1750	300	5 × 249	295.-	193.-
2000	300	6 × 249	333.-	218.-
			Grundpreis	

Preise ohne Stützen

Spez. Kastenhöhe:

Kleiner = Grundpreis +10 %

Grösser = Grundpreis +33 %

**Rohrstützen RS**

Stützen ø	ZK	AK
	mit FW	ohne FW
80	24.-	13.-
99	24.-	13.-
124	25.-	15.-
149	28.-	15.-
159	28.-	16.-
179	38.-	24.-
199	42.-	28.-
224	44.-	31.-
249	45.-	32.-
280	46.-	33.-
Mehrpriest/Stk.		

Stützenpreis auf Anschlusskasten hinzurechnen

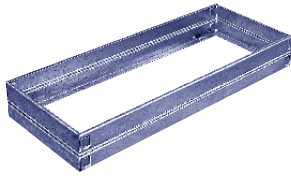

Überall dort, wo die TROX HESCO Diffusionsgitter nicht auf Blechkanäle aufgeschraubt werden können.

### Bestellschlüssel für Mauerrahmen zu Diffusionsgitter

MRDG stark / 900 × 100 / 1

1	2	3	4

#### 1 Serie

MRDG Mauerrahmen für DG

#### 3 Nenngrösse [mm]

Breite × Höhe angeben

#### 2 Ausführung

0 normale Ausführung

stark starke Ausführung

#### 4 Drosselement

0 ohne Drosselement

1 mit Drosselement

#### Hinweis

Für Serie DG, DGL und DG13.

### MRDG für DG

[3]		[1] [2]		[3]	[1] [2]
B	H	MRDG	Zwischengrössenzuschlag	MRDG Verstärkt	
200	50	11.–	11.–	13.–	
300	50	13.–	16.–	17.–	
400	50	15.–	19.–	21.–	
500	50	16.–	24.–	27.–	
600	50	17.–	30.–	32.–	
750	50	19.–	36.–	38.–	
200	100	11.–	13.–	15.–	
250	100	13.–	15.–	17.–	
300	100	15.–	17.–	19.–	
400	100	16.–	21.–	23.–	
500	100	17.–	27.–	30.–	
600	100	18.–	32.–	34.–	
750	100	21.–	38.–	40.–	
900	100	23.–	45.–	47.–	
300	150	15.–	21.–	21.–	
400	150	16.–	24.–	27.–	
500	150	17.–	30.–	32.–	
600	150	18.–	34.–	36.–	
750	150	21.–	41.–	43.–	
900	150	24.–	47.–	50.–	
400	200	17.–	27.–	30.–	
500	200	18.–	32.–	34.–	
		Grundpreis	Mehrpreis		

Zwischengrössen – Preise von nächster Normabmessung wählen und Zuschlag berücksichtigen.



[3]		[1] [2]	[3]	[1] [2]
		MRDG		
B	H	MRDG	Zwischengrössenzuschlag	MRDG Verstärkt
600	200	19.-	36.-	38.-
750	200	22.-	43.-	45.-
900	200	25.-	50.-	53.-
600	250	21.-	38.-	40.-
750	250	23.-	45.-	47.-
900	250	25.-	53.-	57.-
600	300	22.-	41.-	43.-
900	300	28.-	57.-	59.-
		Grundpreis	Mehrpreis	

Zwischengrößen – Preise von nächster Normabmessung wählen und Zuschlag berücksichtigen.

**MRDG für DGL**

[3]		[1] [2]	[3]	[1] [2]
		MRDG		
B	H	MRDG	Zwischengrössenzuschlag	Verstärkt
200	50	11.-	24.-	47.-
300	50	13.-	24.-	47.-
400	50	15.-	24.-	47.-
500	50	16.-	24.-	47.-
600	50	17.-	24.-	47.-
750	50	19.-	24.-	47.-
200	100	11.-	24.-	47.-
250	100	13.-	24.-	47.-
300	100	15.-	24.-	47.-
400	100	16.-	24.-	47.-
500	100	17.-	24.-	47.-
600	100	18.-	24.-	47.-
750	100	21.-	24.-	47.-
900	100	23.-	24.-	47.-
300	150	15.-	24.-	47.-
400	150	16.-	24.-	47.-
500	150	17.-	24.-	47.-
600	150	18.-	24.-	47.-
750	150	21.-	24.-	47.-
900	150	24.-	24.-	47.-
400	200	17.-	24.-	47.-
500	200	18.-	24.-	47.-
600	200	19.-	24.-	47.-
750	200	22.-	24.-	47.-
900	200	25.-	24.-	47.-
600	250	21.-	24.-	47.-
750	250	23.-	24.-	47.-
900	250	25.-	24.-	47.-
600	300	22.-	24.-	47.-
900	300	28.-	24.-	47.-
		Grundpreis	Mehrpreis/Meter-Umfang	

Zwischengrößen – Preise von nächster Normabmessung wählen und Zuschlag berücksichtigen.



MRDG für DG13

Luftdurchlässe

[3]		[1] [2]	
B	H	MRDG	
200	100		11.-
300	100		15.-
400	100		16.-
500	100		17.-
600	100		18.-
200	200		15.-
300	200		16.-
400	200		17.-
500	200		18.-
600	200		19.-
		Grundpreis	



Preise in CHF ohne MwSt.

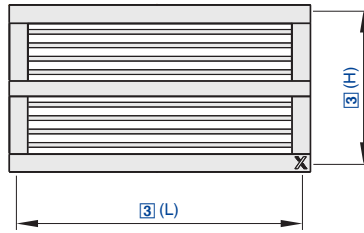

Lüftungsgitter aus hochwertigem Aluminium – auch als Gitterband

**X-GRILLE-Cover – AS / 1025 × 125 / B1 / VS / P1 – RAL 9010 / P2 – RAL 9010**

1	2	3	4	5	6	7
---	---	---	---	---	---	---

**1 Serie**

**X-GRILLE-Cover** Einzelgitter

**2 Anbauteile**

- A** ohne Anbauteile (nur Frontgitter)
- AG** Drosselement, Lamellen gegenläufig gekoppelt
- AS** Schlitzschieber
- D** Strahlenkung, Lamellen um 90° gedreht zu Frontlamellen, separat einstellbar
- DG** Anbauteile D und AG kombiniert

**3 Nenngrosse [mm]**

Länge × Höhe angeben

**4 Einbaurahmen**

- Keine Eintragung: ohne Einbaurahmen
- B1** mit Einbaurahmen

**5 Befestigung**

- Keine Eintragung: durch Blenden verdeckte Löcher
- VS** verdeckte Schraubbefestigung
- KF** Klemmfederbefestigung

**6 Oberfläche Grundfarbe (Frontrahmen und Lamellen)**

- Keine Eintragung: pulverbeschichtet, RAL 9005 (tiefschwarz)
- P1** pulverbeschichtet, RAL-CLASSIC-Farbtöne angeben

**7 Oberfläche Blenden**

- Keine Eintragung: pulverbeschichtet, RAL 9006 (weissaluminium)
- P2** pulverbeschichtet, RAL-CLASSIC-Farbtöne angeben

- Glanzgrad
- RAL 9010 GE 50
- RAL 9006 GE 30
- Alle anderen RAL-Farben GE 70

**Hinweis**

Befestigung VS, KF nur mit Einbaurahmen.

**X-GRILLE Cover**

[3]		[2]					[4]	[5]		[6]	[7]
L	H	A	AG	AS	D	DG	B1	KF	VS	P1	P2
225	125	188.–	203.–	207.–	199.–	214.–	8.–	12.–	15.–	15.–	15.–
325	125	196.–	214.–	218.–	210.–	225.–	8.–	12.–	15.–	15.–	15.–
425	125	207.–	229.–	233.–	225.–	240.–	12.–	12.–	15.–	19.–	19.–
525	125	218.–	244.–	244.–	240.–	255.–	12.–	12.–	15.–	23.–	23.–
625	125	229.–	258.–	258.–	251.–	273.–	12.–	15.–	15.–	23.–	23.–
825	125	314.–	350.–	354.–	347.–	373.–	12.–	15.–	15.–	26.–	26.–
1025	125	332.–	373.–	380.–	369.–	402.–	15.–	19.–	15.–	26.–	26.–
1225	125	354.–	402.–	406.–	398.–	435.–	15.–	19.–	15.–	30.–	30.–
1425	125	483.–	553.–	–	549.–	594.–	23.–	–	26.–	52.–	52.–
1625	125	509.–	590.–	–	583.–	627.–	26.–	–	26.–	59.–	59.–
1825	125	605.–	693.–	–	686.–	741.–	26.–	–	26.–	70.–	70.–
2025	125	623.–	719.–	–	708.–	778.–	30.–	–	26.–	78.–	78.–
225	225	255.–	273.–	277.–	269.–	280.–	12.–	12.–	15.–	19.–	19.–
325	225	266.–	288.–	292.–	280.–	299.–	12.–	12.–	15.–	23.–	23.–
425	225	277.–	299.–	306.–	295.–	314.–	12.–	12.–	15.–	26.–	26.–
525	225	295.–	325.–	325.–	317.–	339.–	12.–	12.–	15.–	26.–	26.–
Grundpreis							Mehrpreis				





Luftdurchlässe

[3]		[2]					[4]	[5]		[6]	[7]
L	H	A	AG	AS	D	DG	B1	KF	VS	P1	P2
625	225	310.-	339.-	343.-	336.-	358.-	12.-	15.-	15.-	30.-	30.-
825	225	435.-	476.-	483.-	472.-	502.-	12.-	15.-	15.-	34.-	34.-
1025	225	468.-	516.-	527.-	513.-	549.-	15.-	19.-	15.-	34.-	34.-
1225	225	498.-	553.-	560.-	549.-	586.-	15.-	19.-	15.-	37.-	37.-
1425	225	693.-	778.-	-	770.-	815.-	26.-	-	26.-	70.-	70.-
1625	225	730.-	822.-	-	818.-	866.-	30.-	-	26.-	82.-	82.-
1825	225	866.-	966.-	-	958.-	1014.-	30.-	-	26.-	93.-	93.-
2025	225	892.-	999.-	-	992.-	1050.-	34.-	-	26.-	104.-	104.-
325	325	288.-	310.-	317.-	310.-	325.-	12.-	12.-	15.-	26.-	26.-
425	325	303.-	328.-	336.-	325.-	347.-	12.-	12.-	15.-	30.-	30.-
525	325	321.-	354.-	358.-	347.-	369.-	12.-	12.-	15.-	34.-	34.-
625	325	336.-	369.-	373.-	365.-	391.-	12.-	15.-	15.-	37.-	37.-
825	325	505.-	553.-	560.-	542.-	579.-	15.-	15.-	15.-	41.-	41.-
1025	325	538.-	594.-	608.-	583.-	630.-	15.-	19.-	15.-	45.-	45.-
1225	325	575.-	638.-	653.-	627.-	682.-	15.-	19.-	15.-	48.-	48.-
1425	325	815.-	907.-	-	892.-	951.-	26.-	-	26.-	85.-	85.-
1625	325	859.-	958.-	-	955.-	1006.-	30.-	-	26.-	96.-	96.-
1825	325	1043.-	1150.-	-	1143.-	1202.-	34.-	-	26.-	111.-	111.-
2025	325	1069.-	1183.-	-	1172.-	1242.-	37.-	-	26.-	122.-	122.-
425	425	347.-	380.-	387.-	376.-	395.-	12.-	12.-	15.-	34.-	34.-
525	425	365.-	402.-	413.-	398.-	424.-	12.-	12.-	15.-	37.-	37.-
625	425	384.-	424.-	439.-	417.-	446.-	12.-	15.-	26.-	45.-	45.-
825	425	594.-	645.-	664.-	642.-	675.-	15.-	15.-	26.-	48.-	48.-
1025	425	634.-	700.-	730.-	693.-	734.-	15.-	19.-	26.-	56.-	56.-
1225	425	675.-	745.-	804.-	741.-	789.-	19.-	19.-	26.-	59.-	59.-
525	525	395.-	435.-	446.-	432.-	465.-	12.-	12.-	15.-	45.-	45.-
625	525	420.-	476.-	487.-	465.-	505.-	12.-	15.-	26.-	52.-	52.-
825	525	656.-	719.-	745.-	715.-	752.-	15.-	15.-	26.-	56.-	56.-
1025	525	700.-	767.-	818.-	763.-	807.-	15.-	19.-	26.-	63.-	63.-
1225	525	748.-	822.-	903.-	818.-	874.-	19.-	19.-	26.-	67.-	67.-
Grundpreis						Mehrpreis					



Preise in CHF ohne MwSt.



**X-GRILLE-Cover – E – R – AG / 950 × 225 / D1 / VS / P1 – RAL 9010 / P2 – RAL 9010**

1	2	3	4	5	6	7	8

**1 Serie**  
**X-GRILLE Cover** Gitterband

**2 Teilstück**  
**E** Endstück  
**M** Mittelstück

**3 Endstück**  
Nur mit Teilstück E  
**R** Endstück rechts  
**L** Endstück links

**4 Anbauteile**  
**A** ohne Anbauteile (nur Frontgitter)  
**AG** Drosselement, Lamellen gegenläufig gekoppelt  
**D** Strahlenkung, Lamellen um 90° gedreht zu Frontlamellen, separat einstellbar  
**DG** Anbauteile D und AG kombiniert

**5 Nenngrösse [mm]**  
Länge × Höhe

Mit Teilstück E  
Länge  
**950 – 2025**

Höhe  
**125, 225, 325**

Mit Teilstück M  
Länge  
**2000**

Höhe  
**125, 225, 325**

**6 Einbaurahmen**  
Keine Eintragung: ohne Einbaurahmen  
**D1** Einbaurahmen für Endstück  
**F1** Einbaurahmen für Mittelstück

**7 Befestigung**  
Keine Eintragung: durch Blenden verdeckte Löcher  
**VS** verdeckte Schraubbefestigung

**8 Oberfläche Grundfarbe (Frontrahmen und Lamellen)**  
Keine Eintragung: pulverbeschichtet, RAL 9005 (tiefschwarz)  
**P1** pulverbeschichtet, RAL-CLASSIC-Farbtöne angeben

**9 Oberfläche Blenden**  
Keine Eintragung: pulverbeschichtet, RAL 9006 (weissaluminium)  
**P2** pulverbeschichtet, RAL-CLASSIC-Farbtöne angeben

Glanzgrad  
RAL 9010 GE 50  
RAL 9006 GE 30  
Alle anderen RAL-Farben GE 70

**Hinweis**  
Befestigung VS, KF nur mit Einbaurahmen.

**X-GRILLE Cover**  
Endstück, Mittelstück

[5]	[4]				[6]	[8]	[9]
H	A	AG	D	DG	D1, F1	P1	P2
125	365.–	413.–	406.–	443.–	30.–	26.–	26.–
225	516.–	568.–	520.–	605.–	30.–	34.–	34.–
325	594.–	656.–	642.–	697.–	30.–	45.–	45.–
Grundpreis pro Meter					Mehrpreis pro Meter		

Preise pro Meter Gitterbandlänge, gültig für folgende Standardlängen:  
M (Mittelstück) = 2000 mm E (Endstück) = 950 mm bis 2030 mm in 1 mm Sprüngen



## X-GRILLE Cover

Verdeckte Schraubbefestigung

[7]	
E, M <1226	E, M >1225
15.-	30.-
Mehrpreis	

Luftdurchlässe

Preise in CHF ohne MwSt.

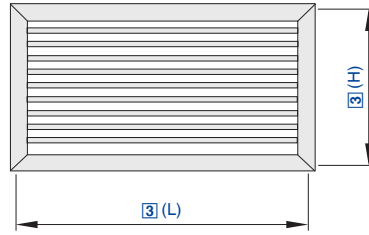

Lüftungsgitter mit flach auslaufendem Frontrahmen – auch als Gitterband

**X-GRILLE-Basic – AG / 1025 × 125 / B1 / VS / P1 – RAL 9010**

1	2	3	4	5	6

**1 Serie**

**X-GRILLE Basic** Einzelgitter

**2 Anbauteile**

- A** ohne Anbauteile (nur Frontgitter)
- AG** Drosselelement, Lamellen gegenläufig gekoppelt
- AS** Schlitzschieber
- D** Strahlenkung, Lamellen um 90° gedreht zu Frontlamellen, separat einstellbar
- DG** Anbauteile D und AG kombiniert

**3 Nenngrösse [mm]**

Länge × Höhe angeben

**4 Einbaurahmen**

- Keine Eintragung: ohne Einbaurahmen
- B1** mit Einbaurahmen

**5 Befestigung**

- Nur bei Einbaurahmen B1
- VS** verdeckte Schraubbefestigung
- KF** Klemmfederbefestigung
- KB** ohne Befestigungszubehör

**6 Oberfläche**

- Keine Eintragung: pulverbeschichtet, RAL 9010 (reinweiss)
- P1** pulverbeschichtet, RAL-CLASSIC-Farbtöne angeben

- Glanzgrad
- RAL 9010 GE 50
- RAL 9006 GE 30
- Alle anderen RAL-Farben GE 70

**Hinweis**

Befestigung VS, KF nur mit Einbaurahmen.

**X-GRILLE Basic**

[3]		[2]					[4]	[5]			[6]
L	H	A	AG	AS	D	DG	B1	KF	VS	P1	
225	125	115.–	129.–	133.–	126.–	140.–	8.–	12.–	15.–	15.–	
325	125	122.–	140.–	144.–	137.–	152.–	8.–	12.–	15.–	15.–	
425	125	129.–	152.–	155.–	148.–	163.–	12.–	12.–	15.–	19.–	
525	125	140.–	166.–	166.–	163.–	177.–	12.–	12.–	15.–	23.–	
625	125	144.–	174.–	174.–	166.–	188.–	12.–	15.–	15.–	23.–	
825	125	185.–	222.–	225.–	218.–	244.–	12.–	15.–	15.–	26.–	
1025	125	203.–	240.–	251.–	240.–	273.–	15.–	19.–	15.–	26.–	
1225	125	214.–	262.–	266.–	258.–	295.–	15.–	19.–	15.–	30.–	
1425	125	277.–	347.–	–	343.–	387.–	23.–	–	26.–	52.–	
1625	125	299.–	380.–	–	373.–	417.–	26.–	–	26.–	59.–	
1825	125	347.–	435.–	–	428.–	483.–	26.–	–	26.–	70.–	
2025	125	358.–	454.–	–	443.–	513.–	30.–	–	26.–	78.–	
225	225	144.–	163.–	166.–	159.–	170.–	12.–	12.–	15.–	19.–	
325	225	152.–	174.–	177.–	166.–	185.–	12.–	12.–	15.–	23.–	
425	225	163.–	185.–	192.–	181.–	199.–	12.–	12.–	15.–	26.–	
525	225	177.–	207.–	207.–	199.–	222.–	12.–	12.–	15.–	26.–	
Grundpreis							Mehrpreis				



Luftdurchlässe

[3]		[2]					[4]	[5]		[6]
L	H	A	AG	AS	D	DG	B1	KF	VS	P1
625	225	181.-	210.-	214.-	207.-	229.-	12.-	15.-	15.-	30.-
825	225	244.-	284.-	292.-	280.-	310.-	12.-	15.-	15.-	34.-
1025	225	269.-	317.-	328.-	314.-	350.-	15.-	19.-	15.-	34.-
1225	225	288.-	343.-	350.-	339.-	376.-	15.-	19.-	15.-	37.-
1425	225	376.-	461.-	-	454.-	498.-	26.-	-	26.-	70.-
1625	225	402.-	494.-	-	490.-	538.-	30.-	-	26.-	82.-
1825	225	465.-	564.-	-	557.-	612.-	30.-	-	26.-	93.-
2025	225	483.-	590.-	-	583.-	642.-	34.-	-	26.-	104.-
325	325	185.-	207.-	214.-	199.-	222.-	12.-	12.-	15.-	26.-
425	325	199.-	225.-	233.-	222.-	244.-	12.-	12.-	15.-	30.-
525	325	214.-	247.-	251.-	240.-	262.-	12.-	12.-	15.-	34.-
625	325	222.-	255.-	258.-	255.-	277.-	12.-	15.-	15.-	37.-
825	325	310.-	358.-	365.-	347.-	384.-	15.-	15.-	15.-	41.-
1025	325	343.-	398.-	413.-	387.-	435.-	15.-	19.-	15.-	45.-
1225	325	365.-	428.-	443.-	417.-	472.-	15.-	19.-	15.-	48.-
1425	325	472.-	564.-	-	549.-	608.-	26.-	-	26.-	85.-
1625	325	502.-	601.-	-	597.-	649.-	30.-	-	26.-	96.-
1825	325	590.-	697.-	-	689.-	748.-	34.-	-	26.-	111.-
2025	325	608.-	723.-	-	712.-	782.-	37.-	-	26.-	122.-
425	425	240.-	273.-	280.-	269.-	292.-	12.-	12.-	15.-	34.-
525	425	255.-	292.-	303.-	288.-	314.-	12.-	12.-	15.-	37.-
625	425	266.-	306.-	321.-	299.-	328.-	12.-	15.-	26.-	45.-
825	425	380.-	432.-	450.-	428.-	461.-	15.-	15.-	26.-	48.-
1025	425	420.-	483.-	516.-	479.-	520.-	15.-	19.-	26.-	56.-
1225	425	446.-	516.-	575.-	513.-	560.-	19.-	19.-	26.-	59.-
525	525	292.-	332.-	343.-	328.-	362.-	12.-	12.-	15.-	45.-
625	525	303.-	358.-	369.-	347.-	387.-	12.-	15.-	26.-	52.-
825	525	443.-	505.-	531.-	498.-	538.-	15.-	15.-	26.-	56.-
1025	525	487.-	553.-	605.-	549.-	594.-	15.-	19.-	26.-	63.-
1225	525	516.-	590.-	671.-	586.-	642.-	19.-	19.-	26.-	70.-
Grundpreis						Mehrpreis				



Preise in CHF ohne MwSt.

Luftdurchlässe



**X-GRILLE-Basic – E – R – AG / 950 × 225 / D1 / VS / P1 – RAL 9010**

1 | 2 | 3 | 4 | 5 | 6 | 7 | 8

**1 Serie**

**X-GRILLE Basic** Gitterband

**2 Teilstück**

**E** Endstück  
**M** Mittelstück

**3 Endstück**

Nur bei Teilstück E  
**R** Endstück rechts  
**L** Endstück links

**4 Anbauteile**

**A** ohne Anbauteile (nur Frontgitter)  
**AG** Drosselement, Lamellen gegenläufig gekoppelt  
**D** Strahlenkung, Lamellen um 90° gedreht zu Frontlamellen, separat einstellbar  
**DG** Anbauteile D und AG kombiniert

**5 Nenngrösse [mm]**

Bei Teilstück **E**

Länge  
**950 – 2025**

Höhe  
**125, 225, 325**

Bei Teilstück **M**

Länge  
**2000**

Höhe  
**125, 225, 325**

**6 Einbaurahmen**

Keine Eintragung: ohne Einbaurahmen  
**D1** Einbaurahmen für Endstück  
**F1** Einbaurahmen für Mittelstück

**7 Befestigung**

Nur bei Einbaurahmen D1 oder F1  
**VS** verdeckte Schraubbefestigung  
**KB** ohne Befestigungszubehör

**8 Oberfläche**

Keine Eintragung: pulverbeschichtet, RAL 9010 (reinweiss)  
**P1** pulverbeschichtet, RAL-CLASSIC-Farbtöne angeben

Glanzgrad  
RAL 9010 GE 50  
RAL 9006 GE 30  
Alle anderen RAL-Farben GE 70

**Hinweis**

Befestigung VS, KF nur mit Einbaurahmen.

**X-GRILLE Basic**

Endstück, Mittelstück

[5]	[4]				[6]	[8]
H	A	AG	D	DG	D1 · F1	P1
125	225.–	266.–	266.–	303.–	30.–	26.–
225	299.–	350.–	347.–	387.–	30.–	34.–
325	380.–	439.–	428.–	479.–	30.–	45.–
Grundpreis pro Meter					Mehrpreis pro Meter	

Preise pro laufenden Meter Gitterbandlänge, gültig für folgende Standardlängen:

M (Mittelstück) = 2000 mm, E (Endstück) = 950 mm bis 2030 mm in 1 mm Sprüngen Montage nur mit Einbaurahmen

Bei Option KB auch ohne Einbaurahmen



## X-GRILLE Basic

Verdeckte Schraubbefestigung

[7]	
E, M <1226	E, M >1225
15.-	30.-
Mehrpreis	

Luftdurchlässe

Preise in CHF ohne MwSt.

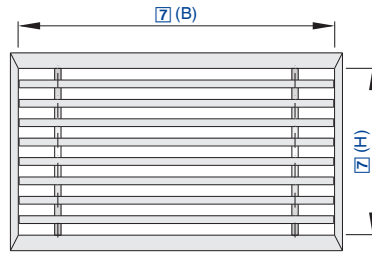

Lineargitter aus Aluminium mit feststehenden Längslamellen – auch als Gitterband

**LG F S 36 NT / 400 × 107 / 0 / VST / P1 – RAL 9010**

1	2	3	4	5	6	7	8	9

**1 Serie**

- LG** Lineargitter
- LGE** Lineargitter Endstück
- LGM** Lineargitter Mittelstück

**2 Rahmen**

- O** ohne Rahmenprofil
- W** Winkelprofil
- F** Flachprofil

**3 Lamellen**

- G** gerade Lamellen
- S** schräge Lamellen

**4 Anbausätze**

- 30** ohne Drosselement
- 36** mit Gegenlaufklappe

**5 Lamellenteilung**

- NT** normale Lamellenteilung
- GT** grosse Lamellenteilung

**6 Nenngrösse [mm]**

Breite × Höhe angeben

**7 Zubehör**

- 0** ohne Befestigungsmöglichkeit, zum Einlegen (Standard)
- KL** Klemmfedern
- BL** Befestigungslöcher
- EP** einseitig mit Gummipuffer

**8 Distanzrohre**

- 300** Rohrdistanz 300 mm (Standard)
- 150** Rohrdistanz 150 mm
- VST** verstärkte Ausführung

**9 Oberfläche**

- 0** eloxiert, E0-VSA200 (farblos) (Standard)
- P1** pulverbeschichtet, RAL-CLASSIC-Farbtöne angeben
- S2** eloxiert, EURAS- oder VSA-Standard-Farbtöne angeben
- PS** pulverbeschichtet, NCS-Farbtöne angeben

**Hinweis**

Preise auf Anfrage für  
- Mengen über 50 Stück pro Abmessung und Typ

**LG, LGE, LGM mit normaler Lamellenteilung**

[7]		[1] [2] [3] [4] [5]		[1] [2] [3] [5]	[8]	[9]	[12]	[9]	[7]		[10] [11]		
B	H	30	36	O	KL/BL	VST	Profil spez.	150	Zuschlag für Zwischengrößen		S2 VSA Colinal	P1	Farb Fixpreis
400	57	53.–	90.–	31.–	9.–	17.–	10.–	9.–	14.–	36.–	11.–	17.–	149.–
500	57	60.–	100.–	34.–	9.–	18.–	11.–	9.–	14.–	36.–	13.–	18.–	149.–
600	57	66.–	112.–	36.–	9.–	20.–	11.–	10.–	14.–	36.–	15.–	19.–	149.–
750	57	77.–	136.–	45.–	12.–	22.–	13.–	11.–	14.–	36.–	17.–	20.–	149.–
1000	57	94.–	179.–	55.–	12.–	28.–	15.–	12.–	14.–	36.–	22.–	21.–	149.–
1250	57	116.–	226.–	68.–	14.–	34.–	17.–	14.–	14.–	36.–	27.–	22.–	149.–
1500	57	144.–	284.–	85.–	16.–	40.–	20.–	16.–	14.–	36.–	33.–	31.–	149.–
Grundpreis					Mehrpreis								Farb Fixpreis pro Auftrag

NCS-Farben auf Anfrage.

Zwischengrößen – Preise von nächster Normabmessung wählen und Zuschlag berücksichtigen.





Luftdurchlässe

[7]		[1] [2] [3] [4] [5]	[1] [2] [3] [5]	[8]	[9]	[12]	[9]	[7]		[10] [11]			
B	H	30	36	O	KL/BL	VST	Profil spez.	150	Zuschlag für Zwischengrößen		S2 VSA Colinal	P1	Farb Fixpreis
1750	57	178.–	351.–	104.–	18.–	46.–	23.–	18.–	14.–	36.–	38.–	35.–	149.–
2000	57	216.–	427.–	127.–	20.–	55.–	27.–	20.–	14.–	36.–	42.–	40.–	149.–
400	107	72.–	115.–	45.–	9.–	21.–	12.–	10.–	14.–	36.–	17.–	17.–	149.–
500	107	82.–	127.–	50.–	9.–	24.–	13.–	11.–	14.–	36.–	21.–	18.–	149.–
600	107	90.–	142.–	55.–	9.–	27.–	14.–	12.–	14.–	36.–	24.–	19.–	149.–
750	107	111.–	172.–	65.–	12.–	33.–	16.–	14.–	14.–	36.–	31.–	20.–	149.–
1000	107	135.–	236.–	83.–	12.–	39.–	19.–	16.–	14.–	36.–	39.–	21.–	149.–
1250	107	167.–	289.–	102.–	14.–	47.–	23.–	19.–	14.–	36.–	48.–	22.–	149.–
1500	107	203.–	362.–	127.–	16.–	59.–	27.–	22.–	14.–	36.–	59.–	31.–	149.–
1750	107	247.–	445.–	153.–	18.–	68.–	32.–	25.–	14.–	36.–	68.–	35.–	149.–
2000	107	297.–	538.–	183.–	20.–	77.–	36.–	30.–	14.–	36.–	77.–	40.–	149.–
400	157	86.–	129.–	55.–	9.–	25.–	14.–	11.–	14.–	36.–	24.–	19.–	149.–
500	157	98.–	151.–	65.–	9.–	30.–	15.–	13.–	14.–	36.–	30.–	20.–	149.–
600	157	113.–	169.–	71.–	9.–	33.–	17.–	14.–	14.–	36.–	35.–	21.–	149.–
750	157	137.–	206.–	84.–	12.–	39.–	19.–	16.–	14.–	36.–	43.–	22.–	149.–
1000	157	174.–	289.–	112.–	12.–	48.–	24.–	19.–	14.–	36.–	59.–	23.–	149.–
1250	157	217.–	357.–	138.–	14.–	63.–	31.–	23.–	14.–	36.–	71.–	24.–	149.–
1500	157	264.–	443.–	168.–	16.–	73.–	36.–	27.–	14.–	36.–	85.–	34.–	149.–
1750	157	319.–	540.–	200.–	18.–	85.–	41.–	32.–	14.–	36.–	99.–	39.–	149.–
2000	157	379.–	646.–	237.–	20.–	96.–	46.–	36.–	14.–	36.–	114.–	44.–	149.–
400	207	96.–	147.–	67.–	9.–	30.–	15.–	12.–	14.–	36.–	32.–	20.–	149.–
500	207	117.–	173.–	77.–	9.–	34.–	17.–	14.–	14.–	36.–	38.–	21.–	149.–
600	207	135.–	198.–	87.–	9.–	39.–	19.–	16.–	14.–	36.–	45.–	22.–	149.–
750	207	168.–	242.–	104.–	12.–	47.–	23.–	19.–	14.–	36.–	58.–	23.–	149.–
1000	207	217.–	344.–	139.–	12.–	63.–	31.–	23.–	14.–	36.–	75.–	24.–	149.–
1250	207	269.–	428.–	173.–	14.–	77.–	36.–	28.–	14.–	36.–	93.–	27.–	149.–
1500	207	325.–	525.–	208.–	16.–	91.–	43.–	34.–	14.–	36.–	112.–	36.–	149.–
1750	207	389.–	637.–	249.–	18.–	108.–	51.–	39.–	14.–	36.–	129.–	41.–	149.–
2000	207	459.–	761.–	295.–	20.–	122.–	60.–	44.–	14.–	36.–	147.–	46.–	149.–
400	257	131.–	217.–	93.–	9.–	36.–	18.–	14.–	14.–	36.–	38.–	24.–	149.–
500	257	155.–	247.–	107.–	9.–	41.–	20.–	16.–	14.–	36.–	46.–	25.–	149.–
600	257	178.–	280.–	119.–	9.–	47.–	23.–	19.–	14.–	36.–	58.–	27.–	149.–
750	257	219.–	334.–	140.–	12.–	61.–	30.–	23.–	14.–	36.–	70.–	30.–	149.–
1000	257	280.–	462.–	183.–	12.–	77.–	37.–	30.–	14.–	36.–	91.–	31.–	149.–
1250	257	343.–	565.–	225.–	14.–	94.–	43.–	35.–	14.–	36.–	117.–	33.–	149.–
1500	257	414.–	685.–	271.–	16.–	114.–	55.–	41.–	14.–	36.–	137.–	43.–	149.–
1750	257	493.–	824.–	322.–	18.–	132.–	65.–	47.–	14.–	36.–	160.–	50.–	149.–
2000	257	584.–	980.–	377.–	20.–	151.–	72.–	57.–	14.–	36.–	182.–	60.–	149.–
400	307	155.–	251.–	111.–	9.–	42.–	20.–	16.–	14.–	36.–	45.–	30.–	149.–
500	307	183.–	287.–	125.–	9.–	48.–	23.–	19.–	14.–	36.–	57.–	31.–	149.–
600	307	211.–	328.–	139.–	9.–	59.–	27.–	22.–	14.–	36.–	68.–	33.–	149.–
750	307	259.–	392.–	165.–	12.–	71.–	34.–	27.–	14.–	36.–	83.–	34.–	149.–
1000	307	331.–	544.–	217.–	12.–	91.–	43.–	34.–	14.–	36.–	111.–	36.–	149.–
1250	307	406.–	667.–	265.–	14.–	114.–	51.–	40.–	14.–	36.–	138.–	39.–	149.–
1500	307	491.–	811.–	321.–	16.–	135.–	65.–	48.–	14.–	36.–	164.–	51.–	149.–
		Grundpreis			Mehrpreis								Farb Fixpreis pro Auftrag

NCS-Farben auf Anfrage.

Zwischengrößen – Preise von nächster Normabmessung wählen und Zuschlag berücksichtigen.



[7]		[1] [2] [3] [4] [5]	[1] [2] [3] [5]	[8]	[9]	[12]	[9]	[7]		[10] [11]			
B	H	30	36	O	KL/BL	VST	Profil spez.	150	Zuschlag für Zwischengrößen	S2 VSA Colinal	P1	Farb Fixpreis	
1750	307	588.-	976.-	380.-	18.-	159.-	76.-	59.-	14.-	36.-	190.-	62.-	149.-
2000	307	693.-	1164.-	447.-	20.-	180.-	86.-	66.-	14.-	36.-	218.-	69.-	149.-
400	357	178.-	286.-	125.-	9.-	47.-	23.-	18.-	14.-	36.-	53.-	34.-	149.-
500	357	211.-	330.-	142.-	9.-	58.-	27.-	21.-	14.-	36.-	65.-	35.-	149.-
600	357	242.-	375.-	160.-	9.-	67.-	32.-	25.-	14.-	36.-	78.-	37.-	149.-
750	357	299.-	451.-	189.-	12.-	83.-	39.-	32.-	14.-	36.-	95.-	39.-	149.-
1000	357	383.-	627.-	250.-	12.-	105.-	50.-	39.-	14.-	36.-	127.-	40.-	149.-
1250	357	472.-	770.-	306.-	14.-	131.-	62.-	46.-	14.-	36.-	162.-	44.-	149.-
1500	357	569.-	937.-	370.-	16.-	156.-	75.-	58.-	14.-	36.-	190.-	62.-	149.-
1750	357	681.-	1129.-	440.-	18.-	183.-	88.-	67.-	14.-	36.-	222.-	70.-	149.-
2000	357	804.-	1346.-	518.-	20.-	209.-	99.-	77.-	14.-	36.-	252.-	80.-	149.-
400	407	200.-	323.-	140.-	9.-	57.-	27.-	20.-	14.-	36.-	61.-	37.-	149.-
500	407	238.-	371.-	162.-	9.-	65.-	32.-	24.-	14.-	36.-	73.-	39.-	149.-
600	407	275.-	422.-	180.-	9.-	76.-	35.-	30.-	14.-	36.-	89.-	41.-	149.-
750	407	338.-	509.-	215.-	12.-	93.-	43.-	35.-	14.-	36.-	110.-	43.-	149.-
1000	407	435.-	709.-	283.-	12.-	120.-	59.-	43.-	14.-	36.-	144.-	45.-	149.-
1250	407	536.-	871.-	348.-	14.-	149.-	69.-	53.-	14.-	36.-	182.-	50.-	149.-
1500	407	646.-	1063.-	420.-	16.-	178.-	85.-	65.-	14.-	36.-	217.-	69.-	149.-
1750	407	773.-	1283.-	499.-	18.-	209.-	100.-	76.-	14.-	36.-	251.-	80.-	149.-
2000	407	913.-	1529.-	589.-	20.-	237.-	114.-	87.-	14.-	36.-	287.-	91.-	149.-
400	457	224.-	356.-	-	9.-	63.-	30.-	22.-	14.-	36.-	67.-	41.-	149.-
500	457	267.-	411.-	-	9.-	72.-	35.-	27.-	14.-	36.-	83.-	44.-	149.-
600	457	305.-	469.-	-	9.-	85.-	39.-	32.-	14.-	36.-	99.-	46.-	149.-
750	457	379.-	567.-	-	12.-	105.-	48.-	39.-	14.-	36.-	122.-	48.-	149.-
1000	457	487.-	792.-	-	12.-	135.-	65.-	48.-	14.-	36.-	163.-	51.-	149.-
1250	457	599.-	975.-	-	14.-	168.-	77.-	61.-	14.-	36.-	204.-	59.-	149.-
1500	457	724.-	1191.-	-	16.-	199.-	94.-	72.-	14.-	36.-	242.-	77.-	149.-
1750	457	866.-	1436.-	-	18.-	234.-	113.-	85.-	14.-	36.-	282.-	89.-	149.-
2000	457	1025.-	1712.-	-	20.-	269.-	127.-	96.-	14.-	36.-	324.-	101.-	149.-
400	507	247.-	392.-	-	9.-	69.-	33.-	24.-	14.-	36.-	75.-	45.-	149.-
500	507	294.-	452.-	-	9.-	80.-	38.-	30.-	14.-	36.-	90.-	48.-	149.-
600	507	338.-	517.-	-	9.-	93.-	43.-	35.-	14.-	36.-	112.-	51.-	149.-
750	507	420.-	624.-	-	12.-	116.-	57.-	43.-	14.-	36.-	136.-	57.-	149.-
1000	507	539.-	876.-	-	12.-	149.-	71.-	57.-	14.-	36.-	180.-	59.-	149.-
1250	507	663.-	1077.-	-	14.-	185.-	85.-	66.-	14.-	36.-	227.-	64.-	149.-
1500	507	803.-	1316.-	-	16.-	222.-	105.-	80.-	14.-	36.-	270.-	85.-	149.-
1750	507	960.-	1589.-	-	18.-	260.-	125.-	93.-	14.-	36.-	312.-	99.-	149.-
2000	507	1135.-	1897.-	-	20.-	297.-	140.-	108.-	14.-	36.-	357.-	114.-	149.-
400	557	271.-	427.-	-	9.-	76.-	36.-	27.-	14.-	36.-	82.-	50.-	149.-
500	557	323.-	494.-	-	9.-	87.-	41.-	33.-	14.-	36.-	99.-	55.-	149.-
600	557	371.-	565.-	-	9.-	102.-	46.-	38.-	14.-	36.-	121.-	58.-	149.-
750	557	458.-	683.-	-	12.-	127.-	61.-	46.-	14.-	36.-	148.-	61.-	149.-
1000	557	591.-	958.-	-	12.-	165.-	78.-	61.-	14.-	36.-	197.-	64.-	149.-
1250	557	728.-	1180.-	-	14.-	203.-	93.-	72.-	14.-	36.-	249.-	69.-	149.-
1500	557	880.-	1442.-	-	16.-	244.-	116.-	87.-	14.-	36.-	295.-	93.-	149.-
		Grundpreis			Mehrpreis								Farb Fixpreis pro Auftrag

NCS-Farben auf Anfrage.

Zwischengrößen – Preise von nächster Normabmessung wählen und Zuschlag berücksichtigen.



Luftdurchlässe

[7]		[1] [2] [3] [4] [5]	[1] [2] [3] [5]	[8]	[9]	[12]	[9]	[7]		[10] [11]			
								30	36				
B	H	30	36	O	KL/BL	VST	Profil spez.	150	Zuschlag für Zwischengrößen		S2 VSA Colinal	P1	Farb Fixpreis
1750	557	1054.-	1741.-	-	18.-	285.-	136.-	102.-	14.-	36.-	343.-	110.-	149.-
2000	557	1246.-	2080.-	-	20.-	326.-	155.-	118.-	14.-	36.-	392.-	125.-	149.-
400	607	293.-	462.-	-	9.-	82.-	38.-	28.-	14.-	36.-	88.-	57.-	149.-
500	607	349.-	536.-	-	9.-	94.-	44.-	35.-	14.-	36.-	110.-	60.-	149.-
600	607	402.-	611.-	-	9.-	113.-	51.-	41.-	14.-	36.-	131.-	63.-	149.-
750	607	498.-	742.-	-	12.-	138.-	66.-	51.-	14.-	36.-	163.-	66.-	149.-
1000	607	642.-	1041.-	-	12.-	178.-	85.-	66.-	14.-	36.-	216.-	69.-	149.-
1250	607	791.-	1284.-	-	14.-	223.-	101.-	78.-	14.-	36.-	273.-	76.-	149.-
1500	607	958.-	1569.-	-	16.-	265.-	125.-	94.-	14.-	36.-	323.-	101.-	149.-
1750	607	1148.-	1895.-	-	18.-	311.-	148.-	113.-	14.-	36.-	375.-	119.-	149.-
2000	607	1358.-	2264.-	-	20.-	354.-	169.-	128.-	14.-	36.-	428.-	135.-	149.-
Grundpreis				Mehrpreis									Farb Fixpreis pro Auftrag

NCS-Farben auf Anfrage.

Zwischengrößen – Preise von nächster Normabmessung wählen und Zuschlag berücksichtigen.

**LG, LGE, LGM mit grosser Lamellenteilung**

[7]		[1] [2] [3] [4] [5]	[1] [2] [3] [5]	[8]	[9]	[12]	[9]	[7]		[10] [11]			
								30	36				
B	H	30	36	O	KL/BL	VST	Profil spez.	150	Zuschlag für Zwischengrößen		S2 VSA Colinal	P1	Farb Fixpreis
400	50	47.-	86.-	24.-	9.-	17.-	10.-	9.-	14.-	36.-	11.-	17.-	149.-
500	50	53.-	94.-	25.-	9.-	18.-	11.-	9.-	14.-	36.-	13.-	18.-	149.-
600	50	60.-	104.-	28.-	9.-	20.-	11.-	10.-	14.-	36.-	15.-	19.-	149.-
750	50	69.-	128.-	34.-	12.-	22.-	13.-	11.-	14.-	36.-	17.-	20.-	149.-
1000	50	86.-	170.-	40.-	12.-	28.-	15.-	12.-	14.-	36.-	22.-	21.-	149.-
1250	50	104.-	215.-	48.-	14.-	34.-	17.-	14.-	14.-	36.-	27.-	22.-	149.-
1500	50	131.-	272.-	65.-	16.-	40.-	20.-	16.-	14.-	36.-	33.-	31.-	149.-
1750	50	163.-	335.-	82.-	18.-	46.-	23.-	18.-	14.-	36.-	38.-	36.-	149.-
2000	50	197.-	407.-	99.-	20.-	55.-	27.-	20.-	14.-	36.-	42.-	40.-	149.-
400	100	66.-	108.-	34.-	9.-	21.-	12.-	10.-	14.-	36.-	17.-	17.-	149.-
500	100	73.-	119.-	39.-	9.-	24.-	13.-	11.-	14.-	36.-	21.-	18.-	149.-
600	100	82.-	133.-	41.-	9.-	27.-	14.-	12.-	14.-	36.-	24.-	19.-	149.-
750	100	98.-	160.-	48.-	12.-	33.-	16.-	14.-	14.-	36.-	31.-	20.-	149.-
1000	100	121.-	224.-	63.-	12.-	39.-	19.-	16.-	14.-	36.-	39.-	21.-	149.-
1250	100	149.-	274.-	77.-	14.-	47.-	23.-	19.-	14.-	36.-	48.-	22.-	149.-
1500	100	184.-	343.-	95.-	16.-	59.-	27.-	22.-	14.-	36.-	59.-	31.-	149.-
1750	100	225.-	423.-	118.-	18.-	68.-	32.-	25.-	14.-	36.-	68.-	36.-	149.-
2000	100	271.-	510.-	142.-	20.-	77.-	36.-	30.-	14.-	36.-	77.-	40.-	149.-
400	150	78.-	121.-	41.-	9.-	25.-	14.-	11.-	14.-	36.-	24.-	19.-	149.-
500	150	88.-	141.-	46.-	9.-	30.-	15.-	13.-	14.-	36.-	30.-	20.-	149.-
600	150	100.-	157.-	53.-	9.-	33.-	17.-	14.-	14.-	36.-	35.-	21.-	149.-
750	150	124.-	192.-	65.-	12.-	39.-	19.-	16.-	14.-	36.-	43.-	22.-	149.-
1000	150	156.-	274.-	83.-	12.-	48.-	24.-	19.-	14.-	36.-	59.-	23.-	149.-
1250	150	195.-	336.-	102.-	14.-	63.-	31.-	23.-	14.-	36.-	71.-	24.-	149.-
Grundpreis				Mehrpreis									Farb Fixpreis pro Auftrag

NCS-Farben auf Anfrage.

Zwischengrößen – Preise von nächster Normabmessung wählen und Zuschlag berücksichtigen.



[7]		[1] [2] [3] [4] [5]	[1] [2] [3] [5]	[8]	[9]	[12]	[9]	[7]		[10] [11]			
B	H	30	36	O	KL/BL	VST	Profil spez.	150	Zuschlag für Zwischengrößen	S2 VSA Colinal	P1	Farb Fixpreis	
1500	150	238.-	417.-	126.-	16.-	73.-	36.-	27.-	14.-	36.-	85.-	149.-	
1750	150	288.-	509.-	151.-	18.-	85.-	41.-	32.-	14.-	36.-	99.-	149.-	
2000	150	344.-	612.-	181.-	20.-	96.-	46.-	36.-	14.-	36.-	114.-	149.-	
400	200	88.-	138.-	50.-	9.-	30.-	15.-	12.-	14.-	36.-	32.-	149.-	
500	200	105.-	162.-	59.-	9.-	34.-	17.-	14.-	14.-	36.-	38.-	149.-	
600	200	121.-	184.-	67.-	9.-	39.-	19.-	16.-	14.-	36.-	45.-	149.-	
750	200	150.-	226.-	79.-	12.-	47.-	23.-	19.-	14.-	36.-	58.-	149.-	
1000	200	195.-	324.-	104.-	12.-	63.-	31.-	23.-	14.-	36.-	75.-	149.-	
1250	200	241.-	401.-	129.-	14.-	77.-	36.-	28.-	14.-	36.-	93.-	149.-	
1500	200	294.-	494.-	157.-	16.-	91.-	43.-	34.-	14.-	36.-	112.-	149.-	
1750	200	352.-	599.-	189.-	18.-	108.-	51.-	39.-	14.-	36.-	129.-	149.-	
2000	200	417.-	719.-	225.-	20.-	122.-	60.-	44.-	14.-	36.-	147.-	149.-	
400	250	121.-	206.-	75.-	9.-	36.-	18.-	18.-	14.-	36.-	39.-	149.-	
500	250	142.-	234.-	83.-	9.-	41.-	20.-	20.-	14.-	36.-	46.-	149.-	
600	250	163.-	264.-	93.-	9.-	47.-	23.-	23.-	14.-	36.-	59.-	149.-	
750	250	199.-	315.-	111.-	12.-	61.-	30.-	30.-	14.-	36.-	70.-	149.-	
1000	250	254.-	438.-	141.-	12.-	77.-	37.-	37.-	14.-	36.-	92.-	149.-	
1250	250	312.-	536.-	173.-	14.-	95.-	44.-	44.-	14.-	36.-	117.-	149.-	
1500	250	378.-	651.-	207.-	16.-	115.-	55.-	55.-	14.-	36.-	138.-	149.-	
1750	250	451.-	784.-	247.-	18.-	133.-	65.-	65.-	14.-	36.-	162.-	149.-	
2000	250	534.-	932.-	290.-	20.-	152.-	73.-	73.-	14.-	36.-	183.-	149.-	
400	300	142.-	240.-	87.-	9.-	42.-	21.-	16.-	14.-	36.-	45.-	149.-	
500	300	169.-	275.-	96.-	9.-	48.-	24.-	19.-	14.-	36.-	58.-	149.-	
600	300	192.-	310.-	112.-	9.-	60.-	28.-	22.-	14.-	36.-	69.-	149.-	
750	300	236.-	373.-	129.-	12.-	72.-	35.-	28.-	14.-	36.-	84.-	149.-	
1000	300	302.-	518.-	167.-	12.-	92.-	44.-	35.-	14.-	36.-	112.-	149.-	
1250	300	374.-	635.-	203.-	14.-	115.-	53.-	41.-	14.-	36.-	140.-	149.-	
1500	300	451.-	774.-	247.-	16.-	137.-	66.-	48.-	14.-	36.-	166.-	149.-	
1750	300	540.-	933.-	295.-	18.-	162.-	77.-	60.-	14.-	36.-	192.-	149.-	
2000	300	637.-	1111.-	347.-	20.-	182.-	87.-	67.-	14.-	36.-	221.-	149.-	
400	350	165.-	275.-	98.-	9.-	48.-	23.-	18.-	14.-	36.-	55.-	149.-	
500	350	193.-	313.-	112.-	12.-	59.-	28.-	22.-	14.-	36.-	66.-	149.-	
600	350	223.-	355.-	127.-	12.-	68.-	32.-	25.-	14.-	36.-	79.-	149.-	
750	350	274.-	428.-	148.-	14.-	84.-	39.-	32.-	14.-	36.-	96.-	149.-	
1000	350	351.-	597.-	192.-	16.-	108.-	51.-	39.-	14.-	36.-	129.-	149.-	
1250	350	432.-	735.-	235.-	18.-	133.-	63.-	46.-	14.-	36.-	164.-	149.-	
1500	350	524.-	898.-	285.-	20.-	159.-	76.-	59.-	14.-	36.-	192.-	149.-	
1750	350	627.-	1081.-	341.-	9.-	187.-	89.-	68.-	14.-	36.-	225.-	149.-	
2000	350	740.-	1290.-	402.-	9.-	213.-	101.-	78.-	14.-	36.-	255.-	149.-	
400	400	185.-	308.-	112.-	9.-	58.-	27.-	20.-	14.-	36.-	62.-	149.-	
500	400	221.-	353.-	125.-	9.-	66.-	32.-	24.-	14.-	36.-	75.-	149.-	
600	400	251.-	401.-	142.-	9.-	77.-	36.-	30.-	14.-	36.-	90.-	149.-	
750	400	310.-	483.-	168.-	12.-	94.-	44.-	36.-	14.-	36.-	112.-	149.-	
1000	400	399.-	677.-	218.-	12.-	122.-	60.-	44.-	14.-	36.-	147.-	149.-	
1250	400	492.-	835.-	269.-	14.-	151.-	70.-	55.-	14.-	36.-	185.-	149.-	
		Grundpreis			Mehrpreis								Farb Fixpreis pro Auftrag

NCS-Farben auf Anfrage.

Zwischengrößen – Preise von nächster Normabmessung wählen und Zuschlag berücksichtigen.



Luftdurchlässe

[7]		[1] [2] [3] [4] [5]	[1] [2] [3] [5]	[8]	[9]	[12]	[9]	[7]		[10] [11]			
B	H	30	36	O	KL/BL	VST	Profil spez.	150	Zuschlag für Zwischengrößen		S2 VSA Colinal	P1	Farb Fixpreis
1500	400	596.–	1020.–	325.–	16.–	181.–	86.–	66.–	14.–	36.–	221.–	70.–	149.–
1750	400	714.–	1231.–	387.–	18.–	213.–	101.–	77.–	14.–	36.–	255.–	82.–	149.–
2000	400	843.–	1469.–	457.–	20.–	242.–	116.–	88.–	14.–	36.–	293.–	92.–	149.–
400	450	207.–	342.–	–	9.–	64.–	31.–	22.–	14.–	36.–	69.–	42.–	149.–
500	450	246.–	393.–	–	9.–	73.–	35.–	28.–	14.–	36.–	84.–	44.–	149.–
600	450	281.–	446.–	–	9.–	86.–	40.–	33.–	14.–	36.–	101.–	47.–	149.–
750	450	348.–	539.–	–	12.–	107.–	50.–	40.–	14.–	36.–	125.–	50.–	149.–
1000	450	447.–	758.–	–	12.–	137.–	66.–	50.–	14.–	36.–	166.–	53.–	149.–
1250	450	551.–	934.–	–	14.–	172.–	79.–	62.–	14.–	36.–	208.–	60.–	149.–
1500	450	669.–	1144.–	–	16.–	203.–	95.–	73.–	14.–	36.–	247.–	79.–	149.–
1750	450	802.–	1382.–	–	18.–	238.–	115.–	86.–	14.–	36.–	287.–	91.–	149.–
2000	450	948.–	1649.–	–	20.–	274.–	130.–	99.–	14.–	36.–	329.–	104.–	149.–
400	500	229.–	377.–	–	9.–	70.–	34.–	24.–	14.–	36.–	76.–	46.–	149.–
500	500	273.–	433.–	–	9.–	82.–	39.–	31.–	14.–	36.–	92.–	50.–	149.–
600	500	311.–	493.–	–	9.–	95.–	44.–	36.–	14.–	36.–	114.–	53.–	149.–
750	500	385.–	595.–	–	12.–	119.–	58.–	44.–	14.–	36.–	138.–	58.–	149.–
1000	500	495.–	839.–	–	12.–	152.–	73.–	58.–	14.–	36.–	183.–	60.–	149.–
1250	500	612.–	1034.–	–	14.–	189.–	87.–	68.–	14.–	36.–	232.–	65.–	149.–
1500	500	743.–	1266.–	–	16.–	227.–	108.–	82.–	14.–	36.–	275.–	87.–	149.–
1750	500	890.–	1530.–	–	18.–	267.–	127.–	95.–	14.–	36.–	321.–	101.–	149.–
2000	500	1051.–	1828.–	–	20.–	302.–	143.–	111.–	14.–	36.–	365.–	116.–	149.–
400	550	250.–	410.–	–	9.–	77.–	36.–	27.–	14.–	36.–	84.–	51.–	149.–
500	550	297.–	473.–	–	9.–	89.–	42.–	34.–	14.–	36.–	101.–	57.–	149.–
600	550	341.–	539.–	–	9.–	105.–	47.–	39.–	14.–	36.–	124.–	60.–	149.–
750	550	422.–	650.–	–	12.–	130.–	62.–	47.–	14.–	36.–	151.–	62.–	149.–
1000	550	544.–	917.–	–	12.–	168.–	80.–	62.–	14.–	36.–	201.–	65.–	149.–
1250	550	671.–	1133.–	–	14.–	208.–	95.–	73.–	14.–	36.–	254.–	71.–	149.–
1500	550	814.–	1390.–	–	16.–	248.–	118.–	89.–	14.–	36.–	301.–	95.–	149.–
1750	550	977.–	1679.–	–	18.–	293.–	139.–	105.–	14.–	36.–	351.–	112.–	149.–
2000	550	1155.–	2008.–	–	20.–	333.–	159.–	121.–	14.–	36.–	401.–	127.–	149.–
400	600	273.–	444.–	–	9.–	84.–	39.–	30.–	14.–	36.–	90.–	58.–	149.–
500	600	324.–	513.–	–	9.–	96.–	45.–	36.–	14.–	36.–	112.–	61.–	149.–
600	600	371.–	585.–	–	9.–	115.–	53.–	42.–	14.–	36.–	135.–	64.–	149.–
750	600	458.–	706.–	–	12.–	141.–	67.–	53.–	14.–	36.–	166.–	67.–	149.–
1000	600	592.–	999.–	–	12.–	182.–	87.–	67.–	14.–	36.–	221.–	70.–	149.–
1250	600	732.–	1233.–	–	14.–	227.–	104.–	80.–	14.–	36.–	278.–	77.–	149.–
1500	600	888.–	1513.–	–	16.–	272.–	128.–	96.–	14.–	36.–	329.–	104.–	149.–
1750	600	1065.–	1829.–	–	18.–	319.–	151.–	115.–	14.–	36.–	383.–	121.–	149.–
2000	600	1259.–	2185.–	–	20.–	362.–	173.–	131.–	14.–	36.–	438.–	138.–	149.–
		Grundpreis			Mehrpreis								Farb Fixpreis pro Auftrag

NCS-Farben auf Anfrage.

Zwischengrößen – Preise von nächster Normabmessung wählen und Zuschlag berücksichtigen.



Preise in CHF ohne MwSt.



Luftdurchlässe

SR / 505 × 305 / 0 / 0 / P1 – RAL 9010

1	2	3	4	5

**1 Serie**

**SR** Sichtschutzgitter ohne Abdeckrahmen, Befestigung mit SPAX-Universalschrauben (im Lieferumfang enthalten)

**SRAR** Sichtschutzgitter mit Abdeckrahmen, Befestigung mit Stabilhülsschrauben (separat bestellen)

**AR** Abdeckrahmen ohne Sichtschutzgitter

**4 keine Angabe**

**0** Standard

**5 Oberfläche**

**0** eloxiert, E0-VSA200 (farblos)

**P1** pulverbeschichtet, RAL-CLASSIC-Farbtöne angeben, GE 60

**S2** eloxiert, EURAS- oder VSA-Standard-Farbtöne angeben

**PS** pulverbeschichtet, NCS-Farbtöne angeben (andere NCS-Farben und Glanzheitsgrad auf Anfrage)

**2 Nenngröße [mm]**

Breite × Höhe angeben

**3 keine Angabe**

**0** Standard

**SR, SRAR, AR**

[2]		[1]			[2]			[5] [6]						
B	H	SR	SRAR	AR	SR	SRAR	AR	SR	SRAR	AR	SR	SRAR	AR	Farb Fixpreis
					Zuschlag für Zwischengrößen			S2	S2	S2	P1	P1	P1	
205	105	60.–	90.–	34.–	24.–	41.–	19.–	12.–	13.–	6.–	9.–	11.–	6.–	149.–
305	105	75.–	112.–	38.–	24.–	41.–	19.–	15.–	17.–	7.–	11.–	13.–	6.–	149.–
405	105	89.–	125.–	37.–	24.–	41.–	19.–	18.–	22.–	8.–	13.–	16.–	7.–	149.–
505	105	96.–	141.–	45.–	24.–	41.–	19.–	22.–	27.–	8.–	15.–	18.–	7.–	149.–
605	105	112.–	168.–	60.–	24.–	41.–	19.–	25.–	32.–	9.–	18.–	22.–	8.–	149.–
805	105	130.–	177.–	47.–	24.–	41.–	19.–	34.–	40.–	11.–	22.–	28.–	9.–	149.–
1005	105	159.–	217.–	61.–	24.–	41.–	19.–	41.–	50.–	12.–	27.–	34.–	10.–	149.–
1205	105	181.–	252.–	73.–	24.–	41.–	19.–	48.–	61.–	14.–	33.–	40.–	11.–	149.–
205	205	75.–	112.–	38.–	24.–	41.–	19.–	18.–	21.–	8.–	13.–	16.–	7.–	149.–
305	205	94.–	135.–	41.–	24.–	41.–	19.–	25.–	32.–	9.–	17.–	21.–	8.–	149.–
405	205	108.–	157.–	51.–	24.–	41.–	19.–	34.–	40.–	11.–	22.–	28.–	9.–	149.–
505	205	122.–	179.–	60.–	24.–	41.–	19.–	40.–	48.–	12.–	27.–	34.–	10.–	149.–
605	205	141.–	204.–	66.–	24.–	41.–	19.–	47.–	60.–	14.–	32.–	39.–	11.–	149.–
805	205	175.–	229.–	58.–	24.–	41.–	19.–	64.–	78.–	17.–	41.–	51.–	13.–	149.–
1005	205	207.–	277.–	71.–	24.–	41.–	19.–	79.–	95.–	20.–	50.–	64.–	15.–	149.–
1205	205	238.–	310.–	73.–	24.–	41.–	19.–	93.–	116.–	23.–	62.–	77.–	18.–	149.–
205	305	96.–	128.–	33.–	24.–	41.–	19.–	25.–	32.–	9.–	17.–	21.–	8.–	149.–
		Grundpreis			Mehrpreis							Farb Fixpreis pro Auftrag		

NCS-Farben auf Anfrage.

Zwischengrößen – Preise von nächster Normabmessung wählen und Zuschlag berücksichtigen.

[2]		[1]			[2]			[5] [6]						
B	H	SR	SRAR	AR	SR	SRAR	AR	SR	SRAR	AR	SR	SRAR	AR	Farb Fix- preis
					Zuschlag für Zwischengrößen			S2	S2	S2	P1	P1	P1	
305	305	114.-	152.-	41.-	24.-	41.-	19.-	37.-	44.-	11.-	24.-	31.-	9.-	149.-
405	305	128.-	170.-	43.-	24.-	41.-	19.-	47.-	60.-	14.-	32.-	39.-	11.-	149.-
505	305	153.-	216.-	64.-	24.-	41.-	19.-	61.-	72.-	16.-	38.-	47.-	13.-	149.-
605	305	175.-	248.-	76.-	24.-	41.-	19.-	71.-	86.-	18.-	45.-	59.-	14.-	149.-
805	305	217.-	298.-	84.-	24.-	41.-	19.-	93.-	115.-	23.-	61.-	76.-	18.-	149.-
1005	305	257.-	303.-	47.-	24.-	41.-	19.-	117.-	141.-	28.-	75.-	93.-	21.-	149.-
1205	305	298.-	377.-	80.-	24.-	41.-	19.-	139.-	170.-	34.-	89.-	113.-	24.-	149.-
405	405	153.-	197.-	44.-	24.-	41.-	19.-	64.-	77.-	17.-	40.-	50.-	13.-	149.-
505	405	181.-	232.-	53.-	24.-	41.-	19.-	78.-	95.-	20.-	50.-	64.-	15.-	149.-
605	405	207.-	258.-	53.-	24.-	41.-	19.-	93.-	115.-	23.-	61.-	75.-	17.-	149.-
805	405	257.-	319.-	64.-	24.-	41.-	19.-	124.-	150.-	31.-	79.-	99.-	22.-	149.-
1005	405	305.-	378.-	73.-	24.-	41.-	19.-	153.-	188.-	37.-	98.-	124.-	27.-	149.-
1205	405	351.-	430.-	80.-	24.-	41.-	19.-	183.-	225.-	43.-	118.-	147.-	32.-	149.-
505	505	216.-	259.-	45.-	24.-	41.-	19.-	96.-	119.-	23.-	63.-	78.-	18.-	149.-
605	505	238.-	298.-	62.-	24.-	41.-	19.-	116.-	141.-	28.-	75.-	93.-	21.-	149.-
805	505	301.-	360.-	62.-	24.-	41.-	19.-	152.-	188.-	37.-	98.-	124.-	27.-	149.-
1005	505	356.-	430.-	75.-	24.-	41.-	19.-	190.-	233.-	44.-	122.-	152.-	33.-	149.-
1205	505	408.-	492.-	85.-	24.-	41.-	19.-	228.-	280.-	55.-	144.-	182.-	39.-	149.-
605	605	278.-	333.-	59.-	24.-	41.-	19.-	138.-	169.-	34.-	88.-	112.-	24.-	149.-
805	605	342.-	405.-	66.-	24.-	41.-	19.-	183.-	225.-	43.-	117.-	145.-	32.-	149.-
1005	605	408.-	487.-	79.-	24.-	41.-	19.-	228.-	279.-	53.-	144.-	182.-	39.-	149.-
1205	605	468.-	552.-	87.-	24.-	41.-	19.-	274.-	334.-	64.-	174.-	218.-	45.-	149.-
		Grundpreis			Mehrpreis							Farb Fixpreis pro Auf- trag		

NCS-Farben auf Anfrage.

Zwischengrößen – Preise von nächster Normabmessung wählen und Zuschlag berücksichtigen.



Preise in CHF ohne MwSt.

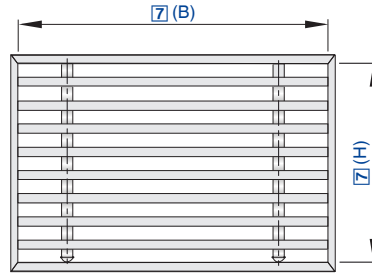

Bodengitter aus Aluminium mit feststehenden Längslamellen für Bodeneinbau – auch als Gitterband

**BG U G 36 – MR / 0 / 400 × 107 / P1 – RAL 9010**

1	2	3	4	5	6	7	8

**1 Serie**

- BG** Bodengitter
- BGE** Bodengitter Endstück
- BGM** Bodengitter Mittelstück

**2 Profil**

- U** U-Profil
- F** Flachprofil

**3 Lamellen**

- G** gerade Lamellen
- S** schräge Lamellen

**4 Anbauteile**

- 30** ohne Drosselement
- 36** mit Gegenlaufklappe

**5 Mauerrahmen**

- 0** ohne Mauerrahmen (Standard)
- MR** mit Mauerrahmen

**6 Anschluss**

- 0** ohne (Standard)

**7 Nenngrösse [mm]**

Breite × Höhe angeben

**8 Oberflächenbehandlung**

- 0** eloxiert, E0-VSA200 (farblos, Standard)
- P1** pulverbeschichtet, RAL-CLASSIC-Farbtöne angeben (andere RAL-Farben und Glanzgrade auf Anfrage)
- PS** pulverbeschichtet, NCS-Farbtöne angeben
- S2** eloxiert, EURAS- oder VSA-Standard-Farbtöne angeben

**Hinweis**

- Preise auf Anfrage für
- Mengen über 50 Stück pro Abmessung und Typ
- Sonder- und Zwischengrößen

**BG, BGE, BGM mit Flachprofil**

[7]		[1] [2] [3] [4]		[5]	[9] [10]				
B	H	30	36	MR	BG S2 VSA Colinal	MR S2 VSA Colinal	BG P1	MR P1	Farb Fixpreis
400	57	76.–	113.–	82.–	11.–	10.–	23.–	17.–	149.–
500	57	84.–	126.–	89.–	13.–	10.–	24.–	17.–	149.–
600	57	90.–	136.–	95.–	15.–	10.–	25.–	18.–	149.–
750	57	105.–	167.–	105.–	17.–	10.–	27.–	19.–	149.–
1000	57	120.–	202.–	115.–	22.–	10.–	28.–	20.–	149.–
1250	57	145.–	257.–	141.–	27.–	10.–	31.–	21.–	149.–
1500	57	179.–	312.–	173.–	33.–	13.–	41.–	30.–	149.–
1750	57	219.–	371.–	208.–	38.–	15.–	47.–	34.–	149.–
2000	57	265.–	431.–	253.–	42.–	16.–	55.–	38.–	149.–
400	107	108.–	149.–	85.–	17.–	10.–	27.–	19.–	149.–
500	107	117.–	163.–	92.–	20.–	10.–	28.–	19.–	149.–
		Grundpreis		Mehrpreis					Farb Fixpreis pro Auftrag

NCS-Farben auf Anfrage





Luftdurchlässe

[7]		[1] [2] [3] [4]		[5]	[9] [10]					
B	H	30	36	MR	BG S2 VSA Colinal	MR S2 VSA Colinal	BG P1	MR P1	Farb Fixpreis	
600	107	126.-	179.-	99.-	23.-	10.-	30.-	20.-	149.-	
750	107	144.-	208.-	110.-	30.-	10.-	31.-	21.-	149.-	
1000	107	170.-	260.-	118.-	37.-	10.-	34.-	23.-	149.-	
1250	107	201.-	310.-	144.-	44.-	12.-	46.-	33.-	149.-	
1500	107	244.-	376.-	177.-	57.-	13.-	48.-	35.-	149.-	
1750	107	299.-	454.-	216.-	65.-	15.-	59.-	40.-	149.-	
2000	107	368.-	548.-	263.-	72.-	16.-	66.-	44.-	149.-	
400	157	125.-	170.-	89.-	24.-	10.-	30.-	20.-	149.-	
500	157	137.-	190.-	96.-	31.-	10.-	32.-	21.-	149.-	
600	157	150.-	208.-	104.-	35.-	10.-	33.-	22.-	149.-	
750	157	176.-	245.-	114.-	42.-	11.-	36.-	24.-	149.-	
1000	157	212.-	319.-	122.-	57.-	14.-	40.-	28.-	149.-	
1250	157	254.-	378.-	149.-	69.-	16.-	44.-	31.-	149.-	
1500	157	308.-	454.-	182.-	83.-	19.-	61.-	41.-	149.-	
1750	157	375.-	550.-	224.-	95.-	22.-	70.-	47.-	149.-	
2000	157	453.-	667.-	275.-	110.-	24.-	79.-	55.-	149.-	
400	207	139.-	190.-	94.-	33.-	10.-	33.-	22.-	149.-	
500	207	159.-	216.-	102.-	39.-	11.-	35.-	23.-	149.-	
600	207	177.-	241.-	111.-	45.-	12.-	37.-	25.-	149.-	
750	207	209.-	284.-	119.-	59.-	14.-	40.-	28.-	149.-	
1000	207	258.-	373.-	128.-	75.-	17.-	45.-	32.-	149.-	
1250	207	309.-	441.-	155.-	91.-	20.-	53.-	36.-	149.-	
1500	207	373.-	531.-	189.-	112.-	24.-	69.-	45.-	149.-	
1750	207	451.-	642.-	232.-	129.-	28.-	80.-	55.-	149.-	
2000	207	548.-	776.-	287.-	147.-	32.-	90.-	62.-	149.-	
400	257	196.-	282.-	117.-	41.-	12.-	41.-	27.-	149.-	
500	257	220.-	314.-	127.-	48.-	13.-	43.-	28.-	149.-	
600	257	243.-	345.-	137.-	57.-	15.-	46.-	31.-	149.-	
750	257	282.-	398.-	147.-	73.-	17.-	49.-	35.-	149.-	
1000	257	343.-	508.-	159.-	93.-	21.-	57.-	39.-	149.-	
1250	257	406.-	593.-	191.-	113.-	25.-	65.-	44.-	149.-	
1500	257	486.-	705.-	235.-	138.-	30.-	85.-	57.-	149.-	
1750	257	584.-	843.-	288.-	160.-	35.-	99.-	68.-	149.-	
2000	257	704.-	1009.-	356.-	183.-	39.-	112.-	76.-	149.-	
400	307	230.-	328.-	139.-	48.-	14.-	48.-	32.-	149.-	
500	307	259.-	366.-	151.-	58.-	16.-	51.-	34.-	149.-	
600	307	286.-	403.-	164.-	67.-	17.-	55.-	37.-	149.-	
750	307	333.-	467.-	176.-	87.-	20.-	60.-	41.-	149.-	
1000	307	405.-	598.-	189.-	111.-	25.-	67.-	47.-	149.-	
1250	307	481.-	700.-	229.-	135.-	29.-	78.-	54.-	149.-	
1500	307	576.-	833.-	280.-	166.-	35.-	101.-	67.-	149.-	
1750	307	693.-	998.-	344.-	191.-	41.-	119.-	81.-	149.-	
2000	307	836.-	1196.-	426.-	219.-	47.-	134.-	91.-	149.-	
400	357	264.-	374.-	163.-	57.-	17.-	57.-	37.-	149.-	
500	357	296.-	418.-	176.-	68.-	18.-	61.-	39.-	149.-	
600	357	328.-	462.-	190.-	78.-	20.-	64.-	42.-	149.-	
750	357	383.-	535.-	204.-	100.-	23.-	69.-	48.-	149.-	
		Grundpreis		Mehrpreis					Farb Fixpreis pro Auftrag	

NCS-Farben auf Anfrage



[7]		[1] [2] [3] [4]		[5]	[9] [10]				
B	H	30	36	MR	BG	MR	BG	MR	Farb Fixpreis
					S2 VSA Colinal	S2 VSA Colinal	P1	P1	
1000	357	468.–	688.–	221.–	129.–	29.–	78.–	55.–	149.–
1250	357	555.–	806.–	266.–	157.–	34.–	90.–	62.–	149.–
1500	357	666.–	961.–	326.–	192.–	41.–	119.–	78.–	149.–
1750	357	801.–	1153.–	399.–	222.–	48.–	138.–	93.–	149.–
2000	357	968.–	1384.–	495.–	253.–	55.–	156.–	106.–	149.–
400	407	296.–	420.–	185.–	65.–	19.–	65.–	42.–	149.–
500	407	335.–	470.–	201.–	77.–	21.–	69.–	44.–	149.–
600	407	371.–	520.–	217.–	89.–	23.–	73.–	48.–	149.–
750	407	433.–	604.–	233.–	115.–	27.–	79.–	55.–	149.–
1000	407	529.–	779.–	251.–	147.–	32.–	89.–	63.–	149.–
1250	407	630.–	912.–	303.–	179.–	38.–	102.–	71.–	149.–
1500	407	756.–	1089.–	372.–	219.–	46.–	135.–	89.–	149.–
1750	407	910.–	1308.–	455.–	253.–	55.–	157.–	107.–	149.–
2000	407	1101.–	1570.–	564.–	289.–	63.–	177.–	121.–	149.–
		Grundpreis		Mehrpreis					Farb Fixpreis pro Auftrag

NCS-Farben auf Anfrage

**BG mit U-Profil**

[7]		[1] [2] [3] [4]		[5]	[9] [10]				
B	H	30	36	MR	BG	MR	BG	MR	Farb Fixpreis
					S2 VSA Colinal	S2 VSA Colinal	P1	P1	
450	95	98.–	135.–	86.–	17.–	10.–	27.–	19.–	149.–
550	95	107.–	149.–	91.–	20.–	10.–	28.–	19.–	149.–
650	95	118.–	166.–	98.–	23.–	10.–	30.–	20.–	149.–
800	95	135.–	193.–	107.–	30.–	10.–	31.–	21.–	149.–
1050	95	167.–	247.–	121.–	37.–	10.–	34.–	23.–	149.–
1300	95	200.–	312.–	145.–	44.–	12.–	46.–	33.–	149.–
1550	95	246.–	383.–	180.–	55.–	13.–	48.–	35.–	149.–
1800	95	302.–	456.–	222.–	64.–	15.–	58.–	39.–	149.–
2050	95	370.–	536.–	271.–	71.–	16.–	65.–	44.–	149.–
450	145	116.–	157.–	87.–	24.–	10.–	30.–	20.–	149.–
550	145	133.–	179.–	94.–	31.–	10.–	32.–	21.–	149.–
650	145	147.–	201.–	100.–	35.–	10.–	33.–	22.–	149.–
800	145	170.–	235.–	112.–	42.–	11.–	36.–	24.–	149.–
1050	145	218.–	319.–	126.–	57.–	14.–	40.–	28.–	149.–
1300	145	267.–	390.–	151.–	69.–	16.–	44.–	31.–	149.–
1550	145	328.–	476.–	184.–	82.–	19.–	61.–	40.–	149.–
1800	145	398.–	573.–	228.–	93.–	22.–	69.–	46.–	149.–
2050	145	478.–	684.–	281.–	107.–	24.–	78.–	53.–	149.–
450	195	135.–	179.–	89.–	33.–	10.–	33.–	22.–	149.–
550	195	152.–	206.–	96.–	39.–	11.–	35.–	23.–	149.–
650	195	173.–	232.–	101.–	45.–	12.–	37.–	25.–	149.–
800	195	200.–	272.–	114.–	59.–	14.–	40.–	28.–	149.–
1050	195	271.–	384.–	130.–	75.–	17.–	45.–	32.–	149.–
1300	195	332.–	475.–	157.–	91.–	20.–	53.–	36.–	149.–
1550	195	406.–	580.–	192.–	111.–	24.–	68.–	45.–	149.–
		Grundpreis		Mehrpreis					Farb Fixpreis pro Auftrag

NCS-Farben auf Anfrage



Luftdurchlässe

[7]		[1] [2] [3] [4]		[5]	[9] [10]					
B	H	30	36	MR	BG S2 VSA Colinal	MR S2 VSA Colinal	BG P1	MR P1	Farb Fixpreis	
1800	195	492.-	695.-	237.-	127.-	28.-	78.-	53.-	149.-	
2050	195	587.-	821.-	293.-	143.-	32.-	89.-	61.-	149.-	
450	245	193.-	271.-	112.-	41.-	12.-	41.-	27.-	149.-	
550	245	215.-	304.-	121.-	49.-	14.-	44.-	29.-	149.-	
650	245	240.-	337.-	127.-	57.-	15.-	46.-	31.-	149.-	
800	245	275.-	387.-	142.-	74.-	17.-	50.-	35.-	149.-	
1050	245	364.-	528.-	164.-	94.-	21.-	57.-	40.-	149.-	
1300	245	440.-	642.-	196.-	115.-	25.-	66.-	45.-	149.-	
1550	245	534.-	775.-	241.-	139.-	30.-	85.-	57.-	149.-	
1800	245	642.-	920.-	297.-	160.-	35.-	97.-	66.-	149.-	
2050	245	760.-	1077.-	369.-	180.-	40.-	112.-	76.-	149.-	
450	295	228.-	317.-	135.-	49.-	15.-	49.-	33.-	149.-	
550	295	253.-	356.-	145.-	59.-	16.-	53.-	34.-	149.-	
650	295	285.-	396.-	153.-	69.-	18.-	56.-	37.-	149.-	
800	295	327.-	456.-	172.-	88.-	21.-	61.-	42.-	149.-	
1050	295	433.-	627.-	196.-	113.-	25.-	69.-	48.-	149.-	
1300	295	526.-	763.-	236.-	138.-	30.-	79.-	55.-	149.-	
1550	295	638.-	923.-	290.-	167.-	36.-	102.-	69.-	149.-	
1800	295	768.-	1097.-	359.-	192.-	42.-	118.-	79.-	149.-	
2050	295	911.-	1287.-	443.-	217.-	48.-	135.-	91.-	149.-	
450	345	263.-	363.-	158.-	59.-	17.-	59.-	38.-	149.-	
550	345	293.-	410.-	170.-	69.-	19.-	62.-	40.-	149.-	
650	345	329.-	456.-	179.-	80.-	20.-	66.-	43.-	149.-	
800	345	378.-	527.-	200.-	104.-	24.-	71.-	49.-	149.-	
1050	345	502.-	725.-	230.-	132.-	29.-	80.-	57.-	149.-	
1300	345	610.-	886.-	277.-	161.-	35.-	92.-	64.-	149.-	
1550	345	742.-	1071.-	340.-	195.-	42.-	120.-	80.-	149.-	
1800	345	894.-	1275.-	419.-	224.-	49.-	137.-	92.-	149.-	
2050	345	1061.-	1497.-	519.-	253.-	57.-	158.-	107.-	149.-	
450	395	296.-	407.-	180.-	67.-	19.-	67.-	44.-	149.-	
550	395	332.-	462.-	194.-	79.-	21.-	71.-	46.-	149.-	
650	395	373.-	516.-	206.-	91.-	23.-	75.-	50.-	149.-	
800	395	429.-	596.-	230.-	118.-	27.-	81.-	57.-	149.-	
1050	395	572.-	824.-	263.-	151.-	33.-	91.-	65.-	149.-	
1300	395	695.-	1007.-	317.-	184.-	39.-	106.-	73.-	149.-	
1550	395	846.-	1220.-	389.-	224.-	48.-	137.-	91.-	149.-	
1800	395	1019.-	1453.-	480.-	257.-	57.-	158.-	106.-	149.-	
2050	395	1212.-	1708.-	593.-	290.-	65.-	180.-	123.-	149.-	
450	445	331.-	453.-	203.-	75.-	22.-	75.-	49.-	149.-	
550	445	371.-	515.-	220.-	89.-	24.-	80.-	51.-	149.-	
650	445	418.-	575.-	231.-	102.-	26.-	84.-	57.-	149.-	
800	445	480.-	666.-	259.-	133.-	31.-	91.-	64.-	149.-	
1050	445	641.-	922.-	296.-	171.-	38.-	102.-	73.-	149.-	
1300	445	781.-	1129.-	356.-	208.-	44.-	119.-	82.-	149.-	
1550	445	950.-	1368.-	438.-	251.-	54.-	155.-	102.-	149.-	
1800	445	1146.-	1631.-	540.-	289.-	64.-	177.-	119.-	149.-	
2050	445	1362.-	1918.-	669.-	326.-	73.-	203.-	138.-	149.-	
		Grundpreis								Farb Fixpreis pro Auftrag

NCS-Farben auf Anfrage



[7]		[1] [2] [3] [4]		[5]	[9] [10]					
B	H	30	36	MR	BG S2 VSA Colinal	MR S2 VSA Colinal	BG P1	MR P1	Farb Fixpreis	
450	495	366.–	499.–	226.–	83.–	24.–	83.–	55.–	149.–	
550	495	410.–	567.–	244.–	98.–	26.–	88.–	58.–	149.–	
650	495	462.–	634.–	257.–	115.–	29.–	93.–	63.–	149.–	
800	495	532.–	735.–	288.–	148.–	34.–	101.–	71.–	149.–	
1050	495	710.–	1019.–	329.–	189.–	42.–	115.–	81.–	149.–	
1300	495	865.–	1250.–	396.–	231.–	49.–	132.–	91.–	149.–	
1550	495	1054.–	1517.–	487.–	280.–	60.–	172.–	115.–	149.–	
1800	495	1272.–	1810.–	601.–	322.–	71.–	197.–	132.–	149.–	
2050	495	1513.–	2128.–	744.–	363.–	81.–	226.–	153.–	149.–	
		Grundpreis								Farb Fixpreis pro Auftrag

NCS-Farben auf Anfrage

**BGE mit U-Profil**

[7]		[1] [2] [3] [4]		[5]	[9] [10]					
B	H	30	36	MR	BG S2 VSA Colinal	MR S2 VSA Colinal	BG P1	MR P1	Farb Fixpreis	
425	95	98.–	135.–	86.–	17.–	10.–	27.–	19.–	149.–	
525	95	107.–	149.–	91.–	20.–	10.–	28.–	19.–	149.–	
625	95	118.–	166.–	98.–	23.–	10.–	30.–	20.–	149.–	
775	95	135.–	193.–	107.–	30.–	10.–	31.–	21.–	149.–	
1025	95	167.–	247.–	121.–	37.–	10.–	34.–	23.–	149.–	
1275	95	200.–	312.–	145.–	44.–	12.–	46.–	33.–	149.–	
1525	95	246.–	383.–	180.–	55.–	13.–	48.–	35.–	149.–	
1775	95	302.–	456.–	222.–	64.–	15.–	58.–	39.–	149.–	
2025	95	370.–	536.–	271.–	71.–	16.–	65.–	44.–	149.–	
425	145	116.–	157.–	87.–	24.–	10.–	30.–	20.–	149.–	
525	145	133.–	179.–	94.–	31.–	10.–	32.–	21.–	149.–	
625	145	147.–	201.–	100.–	35.–	10.–	33.–	22.–	149.–	
775	145	170.–	235.–	112.–	42.–	11.–	36.–	24.–	149.–	
1025	145	218.–	319.–	126.–	57.–	14.–	40.–	28.–	149.–	
1275	145	267.–	390.–	151.–	69.–	16.–	44.–	31.–	149.–	
1525	145	328.–	476.–	184.–	82.–	19.–	61.–	40.–	149.–	
1775	145	398.–	573.–	228.–	93.–	22.–	69.–	46.–	149.–	
2025	145	478.–	684.–	281.–	107.–	24.–	78.–	53.–	149.–	
425	195	135.–	179.–	89.–	33.–	10.–	33.–	22.–	149.–	
525	195	152.–	206.–	96.–	39.–	11.–	35.–	23.–	149.–	
625	195	173.–	232.–	101.–	45.–	12.–	37.–	25.–	149.–	
775	195	200.–	272.–	114.–	59.–	14.–	40.–	28.–	149.–	
1025	195	271.–	384.–	130.–	75.–	17.–	45.–	32.–	149.–	
1275	195	332.–	475.–	157.–	91.–	20.–	53.–	36.–	149.–	
1525	195	406.–	580.–	192.–	111.–	24.–	68.–	45.–	149.–	
1775	195	492.–	695.–	237.–	127.–	28.–	78.–	53.–	149.–	
2025	195	587.–	821.–	293.–	143.–	32.–	89.–	61.–	149.–	
425	245	193.–	271.–	112.–	41.–	12.–	41.–	27.–	149.–	
525	245	215.–	304.–	121.–	49.–	14.–	44.–	29.–	149.–	
625	245	240.–	337.–	127.–	57.–	15.–	46.–	31.–	149.–	
775	245	275.–	387.–	142.–	74.–	17.–	50.–	35.–	149.–	
		Grundpreis			Mehrpreis					Farb Fixpreis pro Auftrag



Luftdurchlässe

[7]		[1] [2] [3] [4]		[5]	[9] [10]					
B	H	30	36	MR	BG S2 VSA Colinal	MR S2 VSA Colinal	BG P1	MR P1	Farb Fixpreis	
1025	245	364.-	528.-	164.-	94.-	21.-	57.-	40.-	149.-	
1275	245	440.-	642.-	196.-	115.-	25.-	66.-	45.-	149.-	
1525	245	534.-	775.-	241.-	139.-	30.-	85.-	57.-	149.-	
1775	245	642.-	920.-	297.-	160.-	35.-	97.-	66.-	149.-	
2025	245	760.-	1077.-	369.-	180.-	40.-	112.-	76.-	149.-	
425	295	228.-	317.-	135.-	49.-	15.-	49.-	33.-	149.-	
525	295	253.-	356.-	145.-	59.-	16.-	53.-	34.-	149.-	
625	295	285.-	396.-	153.-	69.-	18.-	56.-	37.-	149.-	
775	295	327.-	456.-	172.-	88.-	21.-	61.-	42.-	149.-	
1025	295	433.-	627.-	196.-	113.-	25.-	69.-	48.-	149.-	
1275	295	526.-	763.-	236.-	138.-	30.-	79.-	55.-	149.-	
1525	295	638.-	923.-	290.-	167.-	36.-	102.-	69.-	149.-	
1775	295	768.-	1097.-	359.-	192.-	42.-	118.-	79.-	149.-	
2025	295	911.-	1287.-	443.-	217.-	48.-	135.-	91.-	149.-	
425	345	263.-	363.-	158.-	59.-	17.-	59.-	38.-	149.-	
525	345	293.-	410.-	170.-	69.-	19.-	62.-	40.-	149.-	
625	345	329.-	456.-	179.-	80.-	20.-	66.-	43.-	149.-	
775	345	378.-	527.-	200.-	104.-	24.-	71.-	49.-	149.-	
1025	345	502.-	725.-	230.-	132.-	29.-	80.-	57.-	149.-	
1275	345	610.-	886.-	277.-	161.-	35.-	92.-	64.-	149.-	
1525	345	742.-	1071.-	340.-	195.-	42.-	120.-	80.-	149.-	
1775	345	894.-	1275.-	419.-	224.-	49.-	137.-	92.-	149.-	
2025	345	1061.-	1497.-	519.-	253.-	57.-	158.-	107.-	149.-	
425	395	296.-	407.-	180.-	67.-	19.-	67.-	44.-	149.-	
525	395	332.-	462.-	194.-	79.-	21.-	71.-	46.-	149.-	
625	395	373.-	516.-	206.-	91.-	23.-	75.-	50.-	149.-	
775	395	429.-	596.-	230.-	118.-	27.-	81.-	57.-	149.-	
1025	395	572.-	824.-	263.-	151.-	33.-	91.-	65.-	149.-	
1275	395	695.-	1007.-	317.-	184.-	39.-	106.-	73.-	149.-	
1525	395	846.-	1220.-	389.-	224.-	48.-	137.-	91.-	149.-	
1775	395	1019.-	1453.-	480.-	257.-	57.-	158.-	106.-	149.-	
2025	395	1212.-	1708.-	593.-	290.-	65.-	180.-	123.-	149.-	
425	445	331.-	453.-	203.-	75.-	22.-	75.-	49.-	149.-	
525	445	371.-	515.-	220.-	89.-	24.-	80.-	51.-	149.-	
625	445	418.-	575.-	231.-	102.-	26.-	84.-	57.-	149.-	
775	445	480.-	666.-	259.-	133.-	31.-	91.-	64.-	149.-	
1025	445	641.-	922.-	296.-	171.-	38.-	102.-	73.-	149.-	
1275	445	781.-	1129.-	356.-	208.-	44.-	119.-	82.-	149.-	
1525	445	950.-	1368.-	438.-	251.-	54.-	155.-	102.-	149.-	
1775	445	1146.-	1631.-	540.-	289.-	64.-	177.-	119.-	149.-	
2025	445	1362.-	1918.-	669.-	326.-	73.-	203.-	138.-	149.-	
425	495	366.-	499.-	226.-	83.-	24.-	83.-	55.-	149.-	
525	495	410.-	567.-	244.-	98.-	26.-	88.-	58.-	149.-	
625	495	462.-	634.-	257.-	115.-	29.-	93.-	63.-	149.-	
775	495	532.-	735.-	288.-	148.-	34.-	101.-	71.-	149.-	
1025	495	710.-	1019.-	329.-	189.-	42.-	115.-	81.-	149.-	
1275	495	865.-	1250.-	396.-	231.-	49.-	132.-	91.-	149.-	
1525	495	1054.-	1517.-	487.-	280.-	60.-	172.-	115.-	149.-	
		Grundpreis			Mehrpreis					Farb Fixpreis pro Auftrag



[7]		[1] [2] [3] [4]		[5]	[9] [10]				
B	H	30	36	MR	BG	MR	BG	MR	Farb Fixpreis
					S2 VSA Colinal	S2 VSA Colinal	P1	P1	
1775	495	1272.-	1810.-	601.-	322.-	71.-	197.-	132.-	149.-
2025	495	1513.-	2128.-	744.-	363.-	81.-	226.-	153.-	149.-
Grundpreis				Mehrpreis					Farb Fixpreis pro Auftrag

**BGM mit U-Profil**

[7]		[1] [2] [3] [4]		[5]	[9] [10]				
B	H	30	36	MR	BG	MR	BG	MR	Farb Fixpreis
					S2 VSA Colinal	S2 VSA Colinal	P1	P1	
400	95	98.-	135.-	86.-	17.-	10.-	27.-	19.-	149.-
500	95	107.-	149.-	91.-	20.-	10.-	28.-	19.-	149.-
600	95	118.-	166.-	98.-	23.-	10.-	30.-	20.-	149.-
750	95	135.-	193.-	107.-	30.-	10.-	31.-	21.-	149.-
1000	95	167.-	247.-	121.-	37.-	10.-	34.-	23.-	149.-
1250	95	200.-	312.-	145.-	44.-	12.-	46.-	33.-	149.-
1500	95	246.-	383.-	180.-	55.-	13.-	48.-	35.-	149.-
1750	95	302.-	456.-	222.-	64.-	15.-	58.-	39.-	149.-
2000	95	370.-	536.-	271.-	71.-	16.-	65.-	44.-	149.-
400	145	116.-	157.-	87.-	24.-	10.-	30.-	20.-	149.-
500	145	133.-	179.-	94.-	31.-	10.-	32.-	21.-	149.-
600	145	147.-	201.-	100.-	35.-	10.-	33.-	22.-	149.-
750	145	170.-	235.-	112.-	42.-	11.-	36.-	24.-	149.-
1000	145	218.-	319.-	126.-	57.-	14.-	40.-	28.-	149.-
1250	145	267.-	390.-	151.-	69.-	16.-	44.-	31.-	149.-
1500	145	328.-	476.-	184.-	82.-	19.-	61.-	40.-	149.-
1750	145	398.-	573.-	228.-	93.-	22.-	69.-	46.-	149.-
2000	145	478.-	684.-	281.-	107.-	24.-	78.-	53.-	149.-
400	195	135.-	179.-	89.-	33.-	10.-	33.-	22.-	149.-
500	195	152.-	206.-	96.-	39.-	11.-	35.-	23.-	149.-
600	195	173.-	232.-	101.-	45.-	12.-	37.-	25.-	149.-
750	195	200.-	272.-	114.-	59.-	14.-	40.-	28.-	149.-
1000	195	271.-	384.-	130.-	75.-	17.-	45.-	32.-	149.-
1250	195	332.-	475.-	157.-	91.-	20.-	53.-	36.-	149.-
1500	195	406.-	580.-	192.-	111.-	24.-	68.-	45.-	149.-
1750	195	492.-	695.-	237.-	127.-	28.-	78.-	53.-	149.-
2000	195	587.-	821.-	293.-	143.-	32.-	89.-	61.-	149.-
400	245	193.-	271.-	112.-	41.-	12.-	41.-	27.-	149.-
500	245	215.-	304.-	121.-	49.-	14.-	44.-	29.-	149.-
600	245	240.-	337.-	127.-	57.-	15.-	46.-	31.-	149.-
750	245	275.-	387.-	142.-	74.-	17.-	50.-	35.-	149.-
1000	245	364.-	528.-	164.-	94.-	21.-	57.-	40.-	149.-
1250	245	440.-	642.-	196.-	115.-	25.-	66.-	45.-	149.-
1500	245	534.-	775.-	241.-	139.-	30.-	85.-	57.-	149.-
1750	245	642.-	920.-	297.-	160.-	35.-	97.-	66.-	149.-
2000	245	760.-	1077.-	369.-	180.-	40.-	112.-	76.-	149.-
400	295	228.-	317.-	135.-	49.-	15.-	49.-	33.-	149.-
500	295	253.-	356.-	145.-	59.-	16.-	53.-	34.-	149.-
600	295	285.-	396.-	153.-	69.-	18.-	56.-	37.-	149.-
Grundpreis				Mehrpreis					Farb Fixpreis pro Auftrag



Luftdurchlässe

[7]		[1] [2] [3] [4]		[5]	[9] [10]					
B	H	30	36	MR	BG S2 VSA Colinal	MR S2 VSA Colinal	BG P1	MR P1	Farb Fixpreis	
750	295	327.-	456.-	172.-	88.-	21.-	61.-	42.-	149.-	
1000	295	433.-	627.-	196.-	113.-	25.-	69.-	48.-	149.-	
1250	295	526.-	763.-	236.-	138.-	30.-	79.-	55.-	149.-	
1500	295	638.-	923.-	290.-	167.-	36.-	102.-	69.-	149.-	
1750	295	768.-	1097.-	359.-	192.-	42.-	118.-	79.-	149.-	
2000	295	911.-	1287.-	443.-	217.-	48.-	135.-	91.-	149.-	
400	345	263.-	363.-	158.-	59.-	17.-	59.-	38.-	149.-	
500	345	293.-	410.-	170.-	69.-	19.-	62.-	40.-	149.-	
600	345	329.-	456.-	179.-	80.-	20.-	66.-	43.-	149.-	
750	345	378.-	527.-	200.-	104.-	24.-	71.-	49.-	149.-	
1000	345	502.-	725.-	230.-	132.-	29.-	80.-	57.-	149.-	
1250	345	610.-	886.-	277.-	161.-	35.-	92.-	64.-	149.-	
1500	345	742.-	1071.-	340.-	195.-	42.-	120.-	80.-	149.-	
1750	345	894.-	1275.-	419.-	224.-	49.-	137.-	92.-	149.-	
2000	345	1061.-	1497.-	519.-	253.-	57.-	158.-	107.-	149.-	
400	395	296.-	407.-	180.-	67.-	19.-	67.-	44.-	149.-	
500	395	332.-	462.-	194.-	79.-	21.-	71.-	46.-	149.-	
600	395	373.-	516.-	206.-	91.-	23.-	75.-	50.-	149.-	
750	395	429.-	596.-	230.-	118.-	27.-	81.-	57.-	149.-	
1000	395	572.-	824.-	263.-	151.-	33.-	91.-	65.-	149.-	
1250	395	695.-	1007.-	317.-	184.-	39.-	106.-	73.-	149.-	
1500	395	846.-	1220.-	389.-	224.-	48.-	137.-	91.-	149.-	
1750	395	1019.-	1453.-	480.-	257.-	57.-	158.-	106.-	149.-	
2000	395	1212.-	1708.-	593.-	290.-	65.-	180.-	123.-	149.-	
400	445	331.-	453.-	203.-	75.-	22.-	75.-	49.-	149.-	
500	445	371.-	515.-	220.-	89.-	24.-	80.-	51.-	149.-	
600	445	418.-	575.-	231.-	102.-	26.-	84.-	57.-	149.-	
750	445	480.-	666.-	259.-	133.-	31.-	91.-	64.-	149.-	
1000	445	641.-	922.-	296.-	171.-	38.-	102.-	73.-	149.-	
1250	445	781.-	1129.-	356.-	208.-	44.-	119.-	82.-	149.-	
1500	445	950.-	1368.-	438.-	251.-	54.-	155.-	102.-	149.-	
1750	445	1146.-	1631.-	540.-	289.-	64.-	177.-	119.-	149.-	
2000	445	1362.-	1918.-	669.-	326.-	73.-	203.-	138.-	149.-	
400	495	366.-	499.-	226.-	83.-	24.-	83.-	55.-	149.-	
500	495	410.-	567.-	244.-	98.-	26.-	88.-	58.-	149.-	
600	495	462.-	634.-	257.-	115.-	29.-	93.-	63.-	149.-	
750	495	532.-	735.-	288.-	148.-	34.-	101.-	71.-	149.-	
1000	495	710.-	1019.-	329.-	189.-	42.-	115.-	81.-	149.-	
1250	495	865.-	1250.-	396.-	231.-	49.-	132.-	91.-	149.-	
1500	495	1054.-	1517.-	487.-	280.-	60.-	172.-	115.-	149.-	
1750	495	1272.-	1810.-	601.-	322.-	71.-	197.-	132.-	149.-	
2000	495	1513.-	2128.-	744.-	363.-	81.-	226.-	153.-	149.-	
		Grundpreis								Farb Fixpreis pro Auftrag

Preise in CHF ohne MwSt.

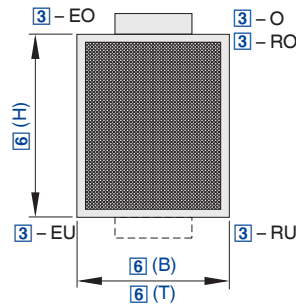

Gehäuse mit rechteckigem Querschnitt, einseitig ausströmend, für Komfort- und Industriebereiche

**QL - WE - RO - 0 - M / 600 × 300 × 160 - 1 × 125 / 0 / 0 / P1 - RAL 9016**

1	2	3	4	5	6	7	8	9	10

**1 Serie**

**QL** Quellluftdurchlass

**2 Bauform**

**WE** Wandeinbau

**3 Anschluss**

- O** ohne Einbaukasten
- RO** runder Stutzen oben
- RU** runder Stutzen unten
- EO** eckiger Stutzen oben
- EU** eckiger Stutzen unten

**4 Ausblasrichtung**

**0** Standard

**5 Anbauteile**

- 0** ohne Messeinrichtung (Standard)
- M** mit Volumenstrom-Messeinrichtung (nur mit RO, RU)

**6 Nenngrösse [mm]**

Breite × Höhe × Tiefe angeben

**7 Stutzen [mm]**

**0** ohne Anschlusskasten

Bei Anschluss RO oder RU  
Anzahl Stutzen × Stutzendurchmesser angeben

Bei Anschluss EO oder EU  
Anschlussbreite × Anschlusstiefe angeben

**8 Kanalabdeckung**

**0** ohne Kanalabdeckung (Standard)

**9 Sockel**

**0** ohne Sockel

**10 Oberfläche Sichtseite**

- 0** pulverbeschichtet, RAL 9010 (reinweiss), matt, GE 60
- P1** pulverbeschichtet, RAL-CLASSIC-Farbtöne angeben (andere RAL-Farben und Glanzgrade auf Anfrage)
- PS** pulverbeschichtet, NCS-Farbtöne angeben

**Hinweis**

Weitere Grössen auf Anfrage möglich.  
NCS-Farben und Edelstahlausführung A2 auf Anfrage.

**QL-WE-O**

B/H	[1] [2] [3] [6]																	
	300	400	500	600	700	800	900	1000	1100	1200	1300	1400	1500	1600	1700	1800	1900	2000
300	326.-	326.-	337.-	352.-	368.-	382.-	401.-	416.-	434.-	457.-	515.-	542.-	569.-	595.-	621.-	647.-	674.-	703.-
400	326.-	338.-	354.-	371.-	386.-	405.-	423.-	442.-	466.-	490.-	515.-	542.-	569.-	595.-	621.-	647.-	674.-	703.-
500	337.-	354.-	373.-	389.-	408.-	427.-	446.-	473.-	497.-	524.-	551.-	579.-	606.-	635.-	660.-	690.-	720.-	757.-
600	352.-	371.-	389.-	410.-	429.-	449.-	478.-	503.-	531.-	559.-	589.-	617.-	645.-	673.-	703.-	734.-	772.-	815.-
700	368.-	386.-	408.-	429.-	451.-	480.-	506.-	535.-	565.-	595.-	623.-	653.-	683.-	712.-	746.-	786.-	831.-	881.-
800	382.-	405.-	427.-	449.-	480.-	507.-	537.-	568.-	598.-	629.-	659.-	691.-	722.-	755.-	796.-	842.-	894.-	951.-
900	401.-	423.-	446.-	478.-	506.-	537.-	569.-	600.-	633.-	665.-	696.-	728.-	762.-	805.-	853.-	905.-	962.-	1026.-
1000	416.-	442.-	473.-	503.-	535.-	568.-	600.-	634.-	667.-	699.-	733.-	768.-	810.-	859.-	913.-	973.-	1037.-	1107.-
1100	434.-	466.-	497.-	531.-	565.-	598.-	633.-	667.-	700.-	735.-	771.-	814.-	864.-	918.-	981.-	1047.-	1117.-	1194.-
1200	457.-	490.-	524.-	559.-	595.-	629.-	665.-	699.-	735.-	772.-	816.-	867.-	924.-	985.-	1052.-	1125.-	1202.-	1285.-
Grundpreis																		

Abweichende Abmessungen siehe Produktbroschüre





Luftdurchlässe

B/H	[1] [2] [3] [6]																	
	300	400	500	600	700	800	900	1000	1100	1200	1300	1400	1500	1600	1700	1800	1900	2000
1300	515.-	515.-	551.-	589.-	623.-	659.-	696.-	733.-	771.-	816.-	-	-	-	-	-	-	-	-
1400	542.-	542.-	579.-	617.-	653.-	691.-	728.-	768.-	814.-	867.-	-	-	-	-	-	-	-	-
1500	569.-	569.-	606.-	645.-	683.-	722.-	762.-	810.-	864.-	924.-	-	-	-	-	-	-	-	-
1600	595.-	595.-	635.-	673.-	712.-	755.-	805.-	859.-	918.-	985.-	-	-	-	-	-	-	-	-
1700	621.-	621.-	660.-	703.-	746.-	796.-	853.-	913.-	981.-	1052.-	-	-	-	-	-	-	-	-
1800	647.-	647.-	690.-	734.-	786.-	842.-	905.-	973.-	1047.-	1125.-	-	-	-	-	-	-	-	-
1900	674.-	674.-	720.-	772.-	831.-	894.-	962.-	1037.-	1117.-	1202.-	-	-	-	-	-	-	-	-
2000	703.-	703.-	757.-	815.-	881.-	951.-	1026.-	1107.-	1194.-	1285.-	-	-	-	-	-	-	-	-
Grundpreis																		

Abweichende Abmessungen siehe Produktbroschüre

**QL-WE-RO, QL-WE-RU**

B/H	[1] [2] [3] [6]																	
	300	400	500	600	700	800	900	1000	1100	1200	1300	1400	1500	1600	1700	1800	1900	2000
300	500.-	500.-	519.-	540.-	561.-	585.-	606.-	628.-	655.-	691.-	764.-	805.-	843.-	877.-	914.-	953.-	985.-	1027.-
400	500.-	520.-	542.-	565.-	588.-	612.-	635.-	663.-	698.-	729.-	764.-	805.-	843.-	877.-	914.-	953.-	985.-	1027.-
500	519.-	542.-	566.-	590.-	615.-	640.-	669.-	705.-	737.-	774.-	813.-	855.-	888.-	929.-	966.-	1000.-	1045.-	1097.-
600	540.-	565.-	590.-	616.-	642.-	671.-	709.-	743.-	780.-	822.-	862.-	898.-	940.-	979.-	1013.-	1058.-	1111.-	1171.-
700	561.-	588.-	615.-	642.-	672.-	711.-	746.-	785.-	828.-	869.-	906.-	948.-	988.-	1024.-	1070.-	1125.-	1186.-	1254.-
800	585.-	612.-	640.-	671.-	711.-	747.-	787.-	831.-	875.-	911.-	955.-	996.-	1033.-	1079.-	1134.-	1197.-	1267.-	1346.-
900	606.-	635.-	669.-	709.-	746.-	787.-	832.-	877.-	913.-	959.-	1001.-	1039.-	1087.-	1144.-	1207.-	1278.-	1359.-	1444.-
1000	628.-	663.-	705.-	743.-	785.-	831.-	877.-	914.-	961.-	1005.-	1045.-	1093.-	1151.-	1214.-	1287.-	1368.-	1456.-	1551.-
1100	655.-	698.-	737.-	780.-	828.-	875.-	913.-	961.-	1006.-	1047.-	1097.-	1155.-	1220.-	1293.-	1376.-	1464.-	1561.-	1670.-
1200	691.-	729.-	774.-	822.-	869.-	911.-	959.-	1005.-	1047.-	1098.-	1157.-	1223.-	1297.-	1382.-	1470.-	1568.-	1677.-	1797.-
1300	764.-	764.-	813.-	862.-	906.-	955.-	1001.-	1045.-	1097.-	1157.-	-	-	-	-	-	-	-	-
1400	805.-	805.-	855.-	898.-	948.-	996.-	1039.-	1093.-	1155.-	1223.-	-	-	-	-	-	-	-	-
1500	843.-	843.-	888.-	940.-	988.-	1033.-	1087.-	1151.-	1220.-	1297.-	-	-	-	-	-	-	-	-
1600	877.-	877.-	929.-	979.-	1024.-	1079.-	1144.-	1214.-	1293.-	1382.-	-	-	-	-	-	-	-	-
1700	914.-	914.-	966.-	1013.-	1070.-	1134.-	1207.-	1287.-	1376.-	1470.-	-	-	-	-	-	-	-	-
1800	953.-	953.-	1000.-	1058.-	1125.-	1197.-	1278.-	1368.-	1464.-	1568.-	-	-	-	-	-	-	-	-
1900	985.-	985.-	1045.-	1111.-	1186.-	1267.-	1359.-	1456.-	1561.-	1677.-	-	-	-	-	-	-	-	-
2000	1027.-	1027.-	1097.-	1171.-	1254.-	1346.-	1444.-	1551.-	1670.-	1797.-	-	-	-	-	-	-	-	-
Grundpreis																		

**QL-WE-EO, QL-WE-EU**

B/H	[1] [2] [3] [6]																	
	300	400	500	600	700	800	900	1000	1100	1200	1300	1400	1500	1600	1700	1800	1900	2000
300	568.-	568.-	588.-	609.-	633.-	655.-	681.-	703.-	732.-	769.-	849.-	890.-	932.-	965.-	1007.-	1047.-	1080.-	1124.-
400	568.-	589.-	611.-	637.-	659.-	685.-	708.-	739.-	778.-	810.-	849.-	890.-	932.-	965.-	1007.-	1047.-	1080.-	1124.-
500	588.-	611.-	638.-	660.-	689.-	712.-	745.-	785.-	816.-	856.-	900.-	942.-	979.-	1020.-	1060.-	1096.-	1140.-	1192.-
600	609.-	637.-	660.-	690.-	716.-	747.-	789.-	824.-	862.-	907.-	951.-	987.-	1031.-	1071.-	1108.-	1154.-	1206.-	1266.-
700	633.-	659.-	689.-	716.-	748.-	790.-	827.-	866.-	912.-	958.-	996.-	1039.-	1081.-	1119.-	1166.-	1220.-	1281.-	1350.-
800	655.-	685.-	712.-	747.-	790.-	828.-	869.-	915.-	961.-	1001.-	1047.-	1090.-	1128.-	1176.-	1230.-	1292.-	1364.-	1444.-
900	681.-	708.-	745.-	789.-	827.-	869.-	916.-	963.-	1005.-	1050.-	1095.-	1133.-	1182.-	126.-	1303.-	1374.-	1457.-	1543.-
1000	703.-	739.-	785.-	824.-	866.-	915.-	963.-	1005.-	1052.-	1098.-	1139.-	1188.-	1245.-	1310.-	1384.-	1466.-	1554.-	1651.-
1100	732.-	778.-	816.-	862.-	912.-	961.-	1005.-	1052.-	1099.-	1141.-	1192.-	1249.-	1315.-	1390.-	1473.-	1564.-	1660.-	1771.-
1200	769.-	810.-	856.-	907.-	958.-	1001.-	1050.-	1098.-	1141.-	1193.-	1252.-	1318.-	1393.-	1478.-	1569.-	1670.-	1779.-	1898.-
1300	849.-	849.-	900.-	951.-	996.-	1047.-	1095.-	1139.-	1192.-	1252.-	-	-	-	-	-	-	-	-
1400	890.-	890.-	942.-	987.-	1039.-	1090.-	1133.-	1188.-	1249.-	1318.-	-	-	-	-	-	-	-	-
1500	932.-	932.-	979.-	1031.-	1081.-	1128.-	1182.-	1245.-	1315.-	1393.-	-	-	-	-	-	-	-	-
1600	965.-	965.-	1020.-	1071.-	1119.-	1176.-	1239.-	1310.-	1390.-	1478.-	-	-	-	-	-	-	-	-
Grundpreis																		

Abweichende Abmessungen siehe Produktbroschüre



[1] [2] [3] [6]																		
B/H	300	400	500	600	700	800	900	1000	1100	1200	1300	1400	1500	1600	1700	1800	1900	2000
1700	1007.–	1007.–	1060.–	1108.–	1166.–	1230.–	1303.–	1384.–	1473.–	1569.–	–	–	–	–	–	–	–	–
1800	1047.–	1047.–	1096.–	1154.–	1220.–	1292.–	1374.–	1466.–	1564.–	1670.–	–	–	–	–	–	–	–	–
1900	1080.–	1080.–	1140.–	1206.–	1281.–	1364.–	1457.–	1554.–	1660.–	1779.–	–	–	–	–	–	–	–	–
2000	1124.–	1124.–	1192.–	1266.–	1350.–	1444.–	1543.–	1651.–	1771.–	1898.–	–	–	–	–	–	–	–	–
Grundpreis																		

Abweichende Abmessungen siehe Produktbroschüre

**Pulverbeschichtung (P1)**

[10] [11]																			
B/H	300	400	500	600	700	800	900	1000	1100	1200	1300	1400	1500	1600	1700	1800	1900	2000	Farb Fixpreis
300	19.–	19.–	19.–	19.–	19.–	19.–	19.–	19.–	19.–	19.–	23.–	24.–	27.–	28.–	31.–	32.–	34.–	35.–	149.–
400	19.–	19.–	19.–	19.–	19.–	19.–	19.–	19.–	20.–	21.–	23.–	24.–	27.–	28.–	31.–	32.–	34.–	35.–	149.–
500	19.–	19.–	19.–	19.–	19.–	19.–	20.–	22.–	24.–	27.–	30.–	31.–	33.–	35.–	37.–	39.–	40.–	42.–	149.–
600	19.–	19.–	19.–	19.–	19.–	21.–	24.–	27.–	30.–	32.–	34.–	36.–	39.–	41.–	43.–	45.–	47.–	51.–	149.–
700	19.–	19.–	19.–	19.–	22.–	24.–	28.–	31.–	34.–	36.–	39.–	42.–	44.–	47.–	50.–	55.–	58.–	61.–	149.–
800	19.–	19.–	19.–	21.–	24.–	28.–	32.–	35.–	38.–	41.–	44.–	47.–	51.–	55.–	59.–	62.–	65.–	68.–	149.–
900	19.–	19.–	20.–	24.–	28.–	32.–	35.–	39.–	42.–	45.–	48.–	55.–	59.–	62.–	65.–	69.–	72.–	76.–	149.–
1000	19.–	19.–	22.–	27.–	31.–	35.–	39.–	42.–	46.–	51.–	57.–	61.–	64.–	68.–	72.–	76.–	80.–	85.–	149.–
1100	19.–	20.–	24.–	30.–	34.–	38.–	42.–	46.–	51.–	58.–	62.–	66.–	70.–	75.–	79.–	84.–	88.–	92.–	149.–
1200	19.–	21.–	27.–	32.–	36.–	41.–	45.–	51.–	58.–	62.–	67.–	71.–	76.–	82.–	86.–	90.–	95.–	100.–	149.–
1300	23.–	23.–	30.–	34.–	39.–	44.–	48.–	57.–	62.–	67.–	–	–	–	–	–	–	–	–	149.–
1400	24.–	24.–	31.–	36.–	42.–	47.–	55.–	61.–	66.–	71.–	–	–	–	–	–	–	–	–	149.–
1500	27.–	27.–	33.–	39.–	44.–	51.–	59.–	64.–	70.–	76.–	–	–	–	–	–	–	–	–	149.–
1600	28.–	28.–	35.–	41.–	47.–	55.–	62.–	68.–	75.–	82.–	–	–	–	–	–	–	–	–	149.–
1700	31.–	31.–	37.–	43.–	50.–	59.–	65.–	72.–	79.–	86.–	–	–	–	–	–	–	–	–	149.–
1800	32.–	32.–	39.–	45.–	55.–	62.–	69.–	76.–	84.–	90.–	–	–	–	–	–	–	–	–	149.–
1900	34.–	34.–	40.–	47.–	58.–	65.–	72.–	80.–	88.–	95.–	–	–	–	–	–	–	–	–	149.–
2000	35.–	35.–	42.–	51.–	61.–	68.–	76.–	85.–	92.–	100.–	–	–	–	–	–	–	–	–	149.–
Mehrpreis																			Farb Fixpreis pro Auftrag

**Volumenstrom-Messeinrichtung (M)**

[7]	[5]
Stutzen- ø mm	M
125	101.–
160	101.–
200	102.–
250	104.–
315	107.–
Mehrpreis	

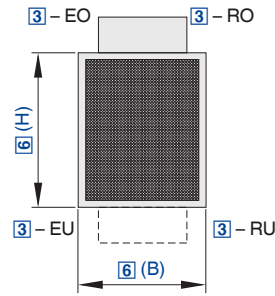

Gehäuse mit rechteckigem Querschnitt, einseitig ausströmend, für Komfortbereiche

**QL - WF - RO - 0 - 0 / 600 × 300 × 160 - 1 × 125 / 0 / 0 / P1 - RAL 9016**

1 2 3 4 5 6 7 8 9 10

**1 Serie**

**QL** Quellluftdurchlass

Bei Anschluss EO oder EU  
 Anschlussbreite × Anschlussstiefe angeben

**2 Bauform**

**WF** Wandvorbau flach

**8 Kanalabdeckung**  
**0** ohne Kanalabdeckung (Standard)

**3 Anschluss**

**RO** runder Stutzen oben  
**RU** runder Stutzen unten  
**EO** eckiger Stutzen oben  
**EU** eckiger Stutzen unten

**9 Sockel**  
**0** ohne Sockel  
**S50** mit Sockel (Höhe: 50 mm)  
**S60** mit Sockel (Höhe: 60 mm)  
**S70** mit Sockel (Höhe: 70 mm)  
**S100** mit Sockel (Höhe: 100 mm)  
**S150** mit Sockel (Höhe: 150 mm)  
**S200** mit Sockel (Höhe: 200 mm)

**4 Ausblasrichtung**

**0** Standard

**5 Anbauteile**

**0** ohne Messeinrichtung (Standard)  
**M** mit Volumenstrom Messeinrichtung (bei RO, RU)

**10 Oberfläche Sichtseite**  
**0** pulverbeschichtet, RAL 9010 (reinweiss), matt, GE 60  
**P1** pulverbeschichtet, RAL-CLASSIC-Farbtöne angeben (andere RAL-Farben und Glanzgrade auf Anfrage)  
**PS** pulverbeschichtet, NCS-Farbtöne angeben

**6 Nenngrösse [mm]**

Breite × Höhe × Tiefe angeben

**7 Stutzen [mm]**

Bei Anschluss RO oder RU  
 Anzahl Stutzen × Stutzendurchmesser angeben

**Hinweis**

Weitere Grössen auf Anfrage möglich.  
 NCS-Farben und Edelstahlausführung A2 auf Anfrage.

**QL-WF-RO, QL-WF-RU**

	[1] [2] [3] [6]							
B/H	300	400	500	600	700	800	900	1000
600	568.-	606.-	648.-	697.-	751.-	810.-	877.-	948.-
700	602.-	646.-	697.-	751.-	811.-	879.-	951.-	1025.-
800	642.-	694.-	748.-	810.-	879.-	953.-	1027.-	1100.-
900	689.-	744.-	808.-	877.-	951.-	1027.-	1101.-	1177.-
1000	737.-	803.-	871.-	948.-	1025.-	1100.-	1177.-	1253.-
Grundpreis								



**QL-WF-EO, QL-WF-EU**

B/H	[1] [2] [3] [6]																	
	300	400	500	600	700	800	900	1000	1100	1200	1300	1400	1500	1600	1700	1800	1900	2000
600	585.-	635.-	685.-	736.-	787.-	837.-	888.-	969.-	1052.-	1134.-	1217.-	1299.-	1382.-	1464.-	1546.-	1628.-	1710.-	1793.-
700	632.-	683.-	735.-	787.-	838.-	890.-	973.-	1056.-	1141.-	1223.-	1308.-	1390.-	1473.-	1557.-	1641.-	1725.-	1807.-	1892.-
800	677.-	732.-	785.-	837.-	890.-	974.-	1059.-	1144.-	1228.-	179.-	1396.-	1483.-	1567.-	1650.-	1734.-	1818.-	1904.-	1989.-
900	725.-	780.-	833.-	888.-	973.-	1059.-	1145.-	1230.-	1316.-	1401.-	1487.-	1573.-	1657.-	1745.-	1829.-	1915.-	2001.-	2085.-
1000	774.-	829.-	884.-	969.-	1056.-	1144.-	1230.-	1317.-	1404.-	1490.-	1577.-	1662.-	1751.-	1836.-	1922.-	2011.-	2097.-	2183.-
1100	821.-	878.-	964.-	1052.-	1141.-	1228.-	1316.-	1404.-	1491.-	1579.-	1667.-	1755.-	1842.-	1930.-	2018.-	2106.-	2193.-	2280.-
1200	867.-	957.-	1047.-	1134.-	1223.-	1313.-	1401.-	1490.-	1579.-	1668.-	1757.-	1845.-	1935.-	2023.-	2111.-	2202.-	2288.-	2379.-
Grundpreis																		

Abweichende Abmessungen siehe Produktbroschüre

**Pulverbeschichtung (P1)**

B/H	[10] [11]																		Farb Fixpreis
	300	400	500	600	700	800	900	1000	1100	1200	1300	1400	1500	1600	1700	1800	1900	2000	
600	42.-	46.-	57.-	63.-	70.-	78.-	86.-	92.-	100.-	110.-	116.-	124.-	131.-	138.-	145.-	153.-	162.-	169.-	149.-
700	47.-	53.-	63.-	70.-	79.-	87.-	94.-	104.-	113.-	121.-	129.-	138.-	145.-	153.-	164.-	172.-	180.-	188.-	149.-
800	53.-	60.-	69.-	78.-	87.-	95.-	105.-	115.-	125.-	133.-	142.-	151.-	162.-	172.-	180.-	189.-	198.-	207.-	149.-
900	60.-	66.-	76.-	86.-	94.-	105.-	116.-	126.-	136.-	145.-	156.-	167.-	177.-	187.-	197.-	206.-	217.-	227.-	149.-
1000	65.-	71.-	83.-	92.-	104.-	115.-	126.-	137.-	147.-	159.-	170.-	180.-	191.-	202.-	213.-	225.-	235.-	246.-	149.-
1100	69.-	77.-	88.-	100.-	113.-	125.-	136.-	147.-	160.-	172.-	183.-	195.-	206.-	219.-	230.-	242.-	253.-	265.-	149.-
1200	70.-	83.-	94.-	110.-	121.-	133.-	145.-	159.-	172.-	183.-	197.-	209.-	223.-	234.-	247.-	259.-	273.-	284.-	149.-
Mehrpreis																			Farb Fixpreis pro Auftrag

**Sockel**

Pulverbeschichtung (P1)

B/H	[6]	[9]						[10] [11]						Farb Fixpreis
	Sockel							P1						
	S50	S60	S70	S100	S150	S200	S50	S60	S70	S100	S150	S200		
600	93.-	96.-	100.-	108.-	118.-	130.-	11.-	11.-	12.-	12.-	13.-	14.-	149.-	
700	100.-	104.-	108.-	115.-	124.-	137.-	11.-	12.-	12.-	13.-	14.-	15.-	149.-	
800	108.-	112.-	115.-	120.-	130.-	143.-	11.-	12.-	12.-	13.-	14.-	16.-	149.-	
900	115.-	118.-	120.-	127.-	137.-	150.-	12.-	12.-	12.-	13.-	15.-	17.-	149.-	
1000	120.-	124.-	127.-	133.-	143.-	156.-	12.-	12.-	13.-	14.-	16.-	17.-	149.-	
1100	127.-	130.-	133.-	140.-	150.-	164.-	12.-	12.-	13.-	14.-	16.-	18.-	149.-	
1200	133.-	137.-	140.-	147.-	156.-	170.-	12.-	13.-	13.-	14.-	17.-	19.-	149.-	
Mehrpreis													Farb Fixpreis pro Auftrag	

**Volumenstrom-Messeinrichtung (M)**

[7]	[5]
Stützen- ø mm	M
125	101.-
160	101.-
200	102.-
250	104.-
315	107.-
Mehrpreis	

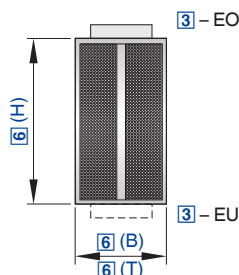

Gehäuse mit rechteckigem Querschnitt, ein-, zwei- und dreiseitig ausströmend, für Komfort- und Industriebereiche

**QL - WFM - EO - 3 - 0 / 1200 × 2000 × 270 - 900 × 220 / 0 / 0 / P1 - RAL 9016**

1 | 2 | 3 | 4 | 5 | 6 | 7 | 8 | 9 | 10

**1 Serie**

**QL** Quellluftdurchlass

**2 Bauform**

**WFM** Wandvorbau flach, mehrseitig

**3 Anschluss**

**EO** eckiger Stutzen oben

**EU** eckiger Stutzen unten

**4 Ausblasrichtung**

**0** Standard

**3** dreiseitig ausblasend

**2L** links zweiseitig ausblasend

**2R** rechts zweiseitig ausblasend

**5 Anbauteile**

**0** ohne Messeinrichtung (Standard)

**6 Nenngrösse [mm]**

Breite × Höhe × Tiefe angeben

**7 Stutzen [mm]**

Anschlussbreite × Anschlussentiefe angeben

**8 Kanalabdeckung**

**0** ohne Kanalabdeckung (Standard)

**9 Sockel**

**0** ohne Sockel

**S50** mit Sockel (Höhe: 50 mm)

**S60** mit Sockel (Höhe: 60 mm)

**S70** mit Sockel (Höhe: 70 mm)

**S100** mit Sockel (Höhe: 100 mm)

**S150** mit Sockel (Höhe: 150 mm)

**S200** mit Sockel (Höhe: 200 mm)

**10 Oberfläche Sichtseite**

**0** pulverbeschichtet, RAL 9010 (reinweiss), matt, GE 60

**P1** pulverbeschichtet, RAL-CLASSIC-Farbtöne angeben (andere RAL-Farben und Glanzgrade auf Anfrage)

**PS** pulverbeschichtet, NCS-Farbtöne angeben (auf Anfrage)

**Hinweis**

Weitere Grössen auf Anfrage möglich.

NCS-Farben und Edelstahlausführung A2 auf Anfrage.

**QL-WFM-EO, QL-WFM-EU**

[6] [7]	[1] [2] [3] [4]			[10] [11]	
	QL-WFM-EO, QL-WFM-EU				
B × H × T - b × a	0	2L/2R	3	P1	Farb Fixpreis
600 × 2000 × 270 - 420 × 220	1617.-	1680.-	1727.-	102.-	149.-
1200 × 2000 × 270 - 900 × 220	2156.-	2222.-	2281.-	178.-	149.-
1200 × 2000 × 350 - 900 × 300	2231.-	2325.-	2413.-	195.-	149.-
	Grundpreis			Mehrpreis	Farb Fixpreis pro Auftrag

Abweichende Abmessungen siehe Produktbroschüre



**Sockel**

Pulverbeschichtung (P1)

[6] [7]	[9]						[10] [11]						
	Sockel						P1						
B × H × T – b × a	S50	S60	S70	S100	S150	S200	S50	S60	S70	S100	S150	S200	Farb Fixpreis
600 × 2000 × 270 – 420 × 220	135.–	136.–	137.–	140.–	142.–	145.–	12.–	13.–	13.–	15.–	17.–	20.–	149.–
1200 × 2000 × 270 – 900 × 220	141.–	142.–	143.–	147.–	150.–	155.–	14.–	15.–	15.–	18.–	21.–	25.–	149.–
1200 × 2000 × 350 – 900 × 300	144.–	145.–	147.–	149.–	153.–	159.–	14.–	15.–	16.–	18.–	22.–	27.–	149.–
	Mehrpriis												Farb Fixpreis pro Auftrag

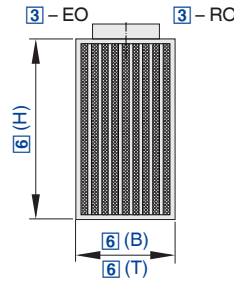

Gehäuse mit rechteckigem Querschnitt, einseitig ausströmend, für Industriebereiche

**QL - WFT - RO - 0 - 0 / 600 × 1200 × 350 - 1 × 250 / 0 / 0 / P1 - RAL 9016**

1 2 3 4 5 6 7 8 9 10

**1 Serie**

QL Quellluftdurchlass

**2 Bauform**

WFT Wandvorbau flach, Trapezfront

**3 Anschluss**

- RO runder Stutzen oben
- RU runder Stutzen unten
- EO eckiger Stutzen oben
- EU eckiger Stutzen unten

**4 Ausblasrichtung**

0 Standard

**5 Anbauteile**

- 0 ohne Messeinrichtung (Standard)
- M mit Volumenstrom Messeinrichtung (bei RO, RU)

**6 Nenngrösse [mm]**

Breite × Höhe × Tiefe angeben

**7 Stutzen [mm]**

Bei Anschluss RO oder RU  
 Anzahl Stutzen × Stutzendurchmesser angeben

Bei Anschluss EO oder EU  
 Anschlussbreite × Anschlusstiefe angeben

**8 Kanalabdeckung**

0 ohne Kanalabdeckung (Standard)

**9 Sockel**

0 ohne Sockel

**10 Oberfläche Sichtseite**

- 0 pulverbeschichtet, RAL 9010 (reinweiss), matt, GE 60
- P1 pulverbeschichtet, RAL-CLASSIC-Farbtöne angeben (andere RAL-Farben und Glanzgrade auf Anfrage)
- PS pulverbeschichtet, NCS-Farbtöne angeben

**Hinweis**

Weitere Grössen auf Anfrage möglich.  
 NCS-Farben und Edelstahlausführung A2 auf Anfrage.

**QL-WFT-RO, QL-WFT-RU**

[6] [7]	[1] [2] [3]	[5]	[10] [11]	
B × H × T - n × d	QL-WFT-RO/ QL-WFT-RU	M	P1	Farb Fixpreis
600 × 1200 × 350 - 1 × 250	1269.-	104.-	99.-	149.-
600 × 2000 × 350 - 1 × 315	1650.-	107.-	149.-	149.-
	Grundpreis	Mehrpreis		Farb Fixpreis pro Auftrag

**QL-WFT-EO, QL-WFT-EU**

[6] [7]	[1] [2] [3]	[10] [11]	
B × H × T - b × a	QL-WFT-EO/QL-WFT-EU	P1	Farb Fixpreis
1200 × 2000 × 220 - 800 × 170	2054.-	189.-	149.-
1200 × 2000 × 350 - 800 × 300	2199.-	229.-	149.-
	Grundpreis	Mehrpreis	Farb Fixpreis pro Auftrag

Preise in CHF ohne MwSt.

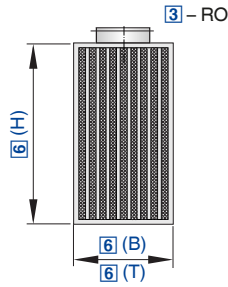

Gehäuse mit quadratischem Querschnitt, zwei- und dreiseitig ausströmend, für grosse Räume und Industriebereiche

**QL - WQT - RO - 3 - 0 / 800 × 2000 × 800 - 1 × 630 / 0 / 0 / P1 - RAL 9016**

1	2	3	4	5	6	7	8	9	10
---	---	---	---	---	---	---	---	---	----

**1 Serie**

QL Quellluftdurchlass

**2 Bauform**

WQT Wandvorbau quadratisch, Trapezfront

**3 Anschluss**

RO runder Stutzen oben

RU runder Stutzen unten

**4 Ausblasrichtung**

2 zweiseitig ausblasend

3 dreiseitig ausblasend

**5 Anbauteile**

0 ohne Messeinrichtung (Standard)

M mit Volumenstrom Messeinrichtung

**6 Nenngrösse [mm]**

Breite × Höhe × Tiefe angeben

**7 Stutzen [mm]**

Anzahl Stutzen × Stutzendurchmesser angeben

**8 Kanalabdeckung**

0 ohne Kanalabdeckung

**9 Sockel**

0 ohne Sockel

**10 Oberfläche Sichtseite**

0 pulverbeschichtet, RAL 9010 (reinweiss), matt, GE 60

P1 pulverbeschichtet, RAL-CLASSIC-Farbtöne angeben (andere RAL-Farben und Glanzgrade auf Anfrage)

PS pulverbeschichtet, NCS-Farbtöne angeben (auf Anfrage)

**Hinweis**

Weitere Grössen auf Anfrage möglich.

NCS-Farben und Edelstahlausführung A2 auf Anfrage.

**QL-WQT-RO, QL-WQT-RU**

[6] [7]	[1] [2] [3] [4]		[5]	[10] [11]	
B × H × T - n × d	2	3	M	P1	Farb Fixpreis
800 × 2000 × 800 - 1 × 630	2469.-	2948.-	113.-	379.-	149.-
1200 × 2000 × 1200 - 1 × 800	3442.-	4185.-	115.-	614.-	149.-
	Grundpreis		Mehrpreis		Farb Fixpreis pro Auftrag



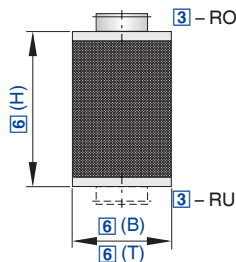

Gehäuse mit halbrundem Querschnitt, radial ausströmend, für Komfort- und Industriebereiche

**QL - WH - RO - 0 - 0 / 350 × 1000 × 300 - 1 × 200 / 0 / 0 / P1 - RAL 9016**

1 | 2 | 3 | 4 | 5 | 6 | 7 | 8 | 9 | 10

**1 Serie**

**QL** Quellluftdurchlass

**2 Bauform**

**WH** Wandvorbau halbrund

**3 Anschluss**

**RO** runder Stutzen oben

**RU** runder Stutzen unten

**4 Ausblasrichtung**

**0** Standard

**5 Anbauteile**

**0** ohne Messeinrichtung (Standard)

**M** mit Volumenstrom Messeinrichtung

**6 Nenngrosse [mm]**

Breite × Höhe × Tiefe angeben

**7 Stutzen [mm]**

Anzahl Stutzen × Stutzendurchmesser angeben

**8 Kanalabdeckung**

**0** ohne Kanalabdeckung (Standard)

**K0** ohne Kanalabdeckung (Raumhöhe von 2 m)

**K1** mit Kanalabdeckung (Raumhöhe von 2,3 – 2,6 m)

**K2** mit Kanalabdeckung (Raumhöhe von 2,6 – 2,9 m)

**K3** mit Kanalabdeckung (Raumhöhe von 2,9 – 3,2 m)

**K4** mit Kanalabdeckung (Raumhöhe von 3,2 – 3,5 m)

**9 Sockel**

**0** ohne Sockel

**S50** mit Sockel (Höhe: 50 mm)

**S60** mit Sockel (Höhe: 60 mm)

**S70** mit Sockel (Höhe: 70 mm)

**S100** mit Sockel (Höhe: 100 mm)

**S150** mit Sockel (Höhe: 150 mm)

**S200** mit Sockel (Höhe: 200 mm)

**10 Oberfläche Sichtseite**

**0** pulverbeschichtet, RAL 9010 (reinweiss), matt, GE 60

**P1** pulverbeschichtet, RAL-CLASSIC-Farbtöne angeben (andere

RAL-Farben und Glanzgrade auf Anfrage)

**PS** pulverbeschichtet, NCS-Farbtöne angeben (auf Anfrage)

**Hinweis**

Weitere Grössen auf Anfrage möglich.

NCS-Farben und Edelstahlausführung A2 auf Anfrage.

**QL-WH-RO, QL-WH-RU**

[6] [7]	[1] [2] [3]	[5]	[10] [11]	
B × H × T - n × d	QL-WH-RO/QL-WH-RU	M	P1	Farb Fixpreis
320 × 600 × 190 - 1 × 125	553.-	101.-	18.-	149.-
400 × 600 × 230 - 1 × 160	607.-	101.-	23.-	149.-
350 × 1000 × 300 - 1 × 200	736.-	102.-	39.-	149.-
400 × 1000 × 350 - 1 × 250	798.-	104.-	45.-	149.-
500 × 1000 × 450 - 1 × 315	930.-	107.-	59.-	149.-
500 × 1500 × 450 - 1 × 315	1147.-	107.-	86.-	149.-
600 × 1500 × 500 - 1 × 400	1324.-	111.-	98.-	149.-
600 × 2000 × 500 - 1 × 400	1580.-	111.-	127.-	149.-
	Grundpreis	Mehrpreis	Farb Fixpreis pro Auftrag	



**QL-WH-RO / K0**  
Pulverbeschichtung

[6] [7]	[1] [2] [3] [8]	[5]	[10] [11]		[8]				[10] [11]				
									K1	K2	K3	K4	
B × H × T – n × d	QL-WH-RO .../K0	M	P1	Farb Fixpreis	K1	K2	K3	K4	P1				Farb Fixpreis
320 × 600 × 190 – 1 × 125	693.–	101.–	48.–	149.–	232.–	251.–	279.–	298.–	18.–	24.–	32.–	39.–	149.–
400 × 600 × 230 – 1 × 160	756.–	101.–	61.–	149.–	238.–	273.–	304.–	337.–	21.–	31.–	38.–	46.–	149.–
350 × 1000 × 300 – 1 × 200	831.–	102.–	70.–	149.–	246.–	287.–	331.–	378.–	23.–	34.–	43.–	55.–	149.–
400 × 1000 × 350 – 1 × 250	913.–	104.–	80.–	149.–	258.–	311.–	363.–	416.–	28.–	39.–	50.–	63.–	149.–
500 × 1000 × 450 – 1 × 315	1081.–	107.–	101.–	149.–	290.–	350.–	410.–	469.–	35.–	48.–	65.–	79.–	149.–
500 × 1500 × 450 – 1 × 315	1156.–	107.–	101.–	149.–	290.–	350.–	410.–	469.–	35.–	48.–	65.–	79.–	149.–
600 × 1500 × 500 – 1 × 400	1328.–	111.–	116.–	149.–	311.–	378.–	448.–	521.–	38.–	58.–	72.–	90.–	149.–
	Grundpreis	Mehrpreis		Farb Fixpreis pro Auftrag	Mehrpreis							Farb Fixpreis pro Auftrag	

**Sockel**  
Pulverbeschichtung

[6] [7]	[9]						[10] [11]						
	S50	S60	S70	S100	S150	S200	S50	S60	S70	S100	S150	S200	
B × H × T – n × d	S50	S60	S70	S100	S150	S200	P1						Farb Fixpreis
320 × 600 × 190 – 1 × 125	130.–	131.–	132.–	135.–	137.–	140.–	15.–	15.–	15.–	16.–	17.–	18.–	149.–
400 × 600 × 230 – 1 × 160	133.–	137.–	138.–	140.–	143.–	147.–	15.–	16.–	16.–	17.–	18.–	19.–	149.–
350 × 1000 × 300 – 1 × 200	135.–	137.–	138.–	140.–	143.–	147.–	15.–	16.–	16.–	17.–	18.–	20.–	149.–
400 × 1000 × 350 – 1 × 250	136.–	139.–	140.–	142.–	145.–	149.–	16.–	16.–	17.–	18.–	20.–	21.–	149.–
500 × 1000 × 450 – 1 × 315	137.–	139.–	140.–	142.–	147.–	151.–	16.–	17.–	17.–	18.–	21.–	23.–	149.–
500 × 1500 × 450 – 1 × 315	137.–	139.–	140.–	142.–	147.–	151.–	16.–	17.–	17.–	18.–	21.–	23.–	149.–
600 × 1500 × 500 – 1 × 400	164.–	165.–	167.–	169.–	175.–	172.–	17.–	17.–	18.–	19.–	22.–	24.–	149.–
600 × 2000 × 500 – 1 × 400	164.–	165.–	167.–	169.–	175.–	172.–	17.–	17.–	18.–	19.–	22.–	24.–	149.–
	Mehrpreis												Farb Fixpreis pro Auftrag

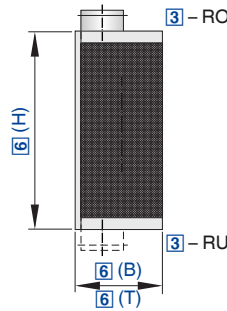

Gehäuse mit viertelrundem Querschnitt, radial ausströmend, für Komfortbereiche

**QL - WV - RO - 0 - 0 / 300 × 1000 × 300 - 1 × 200 / 0 / 0 / P1 - RAL 9016**

1	2	3	4	5	6	7	8	9	10
---	---	---	---	---	---	---	---	---	----

**1 Serie**

**QL** Quellluftdurchlass

**2 Bauform**

**WV** Wandvorbau viertelrund

**3 Anschluss**

**RO** runder Stutzen oben

**RU** runder Stutzen unten

**4 Ausblasrichtung**

**0** Standard

**5 Anbauteile**

**0** ohne Messeinrichtung (Standard)

**M** mit Volumenstrom Messeinrichtung

**6 Nenngrösse [mm]**

Breite × Höhe × Tiefe angeben

**7 Stutzen [mm]**

Anzahl Stutzen × Stutzendurchmesser angeben

**8 Kanalabdeckung**

**0** ohne Kanalabdeckung (Standard)

**K0** ohne Kanalabdeckung (Raumhöhe von 2 m)

**K1** mit Kanalabdeckung (Raumhöhe von 2,3 – 2,6 m)

**K2** mit Kanalabdeckung (Raumhöhe von 2,6 – 2,9 m)

**K3** mit Kanalabdeckung (Raumhöhe von 2,9 – 3,2 m)

**K4** mit Kanalabdeckung (Raumhöhe von 3,2 – 3,5 m)

**9 Sockel**

**0** ohne Sockel

**S50** mit Sockel (Höhe: 50 mm)

**S60** mit Sockel (Höhe: 60 mm)

**S70** mit Sockel (Höhe: 70 mm)

**S100** mit Sockel (Höhe: 100 mm)

**S150** mit Sockel (Höhe: 150 mm)

**S200** mit Sockel (Höhe: 200 mm)

**10 Oberfläche Sichtseite**

**0** Standard: pulverbeschichtet, RAL 9010 (reinweiss), matt, GE 60

**P1** pulverbeschichtet, RAL-CLASSIC-Farbtöne angeben (andere RAL-Farben und Glanzgrade auf Anfrage)

**PS** pulverbeschichtet, NCS-Farbtöne angeben (auf Anfrage)

**Hinweis**

Weitere Grössen auf Anfrage möglich.

NCS-Farben und Edelstahlausführung A2 auf Anfrage.

**QL-WV-RO, QL-WV-RU**

[6] [7]	[1] [2] [3]	[5]	[10] [11]	
B × H × T - n × d	QL-WV-RO/QL-WV-RU	M	P1	Farb Fixpreis
190 × 600 × 190 - 1 × 125	597.-	101.-	12.-	149.-
225 × 600 × 225 - 1 × 160	620.-	101.-	14.-	149.-
300 × 1000 × 300 - 1 × 200	778.-	102.-	25.-	149.-
340 × 1000 × 340 - 1 × 250	816.-	104.-	30.-	149.-
450 × 1500 × 450 - 1 × 315	1091.-	107.-	55.-	149.-
	Grundpreis		Mehrpreis	Farb Fixpreis pro Auftrag



**QL-WV-RO / K0**  
Pulverbeschichtung

[6] [7]	[1] [2] [3] [8]	[5]	[10] [11]		[8]				[10] [11]				
					K1	K2	K3	K4	K1	K2	K3	K4	
B × H × T – n × d	QL-WV-RO .../K0	M	P1	Farb Fixpreis	K1	K2	K3	K4	P1				Farb Fixpreis
190 × 600 × 190 – 1 × 125	615.–	101.–	28.–	149.–	183.–	223.–	258.–	298.–	11.–	15.–	19.–	22.–	149.–
225 × 600 × 225 – 1 × 160	649.–	101.–	33.–	149.–	185.–	226.–	261.–	301.–	13.–	17.–	21.–	25.–	149.–
300 × 1000 × 300 – 1 × 200	758.–	102.–	42.–	149.–	189.–	232.–	276.–	318.–	16.–	21.–	28.–	34.–	149.–
340 × 1000 × 340 – 1 × 250	808.–	104.–	47.–	149.–	192.–	238.–	284.–	331.–	17.–	23.–	32.–	38.–	149.–
450 × 1500 × 450 – 1 × 315	976.–	107.–	55.–	149.–	199.–	249.–	301.–	353.–	21.–	32.–	39.–	48.–	149.–
	Grundpreis	Mehrpreis		Farb Fixpreis pro Auftrag	Mehrpreis							Farb Fixpreis pro Auftrag	

**Sockel**  
Pulverbeschichtung

[6] [7]	[9]						[10] [11]						
	S50	S60	S70	S100	S150	S200	S50	S60	S70	S100	S150	S200	
B × H × T – n × d	S50	S60	S70	S100	S150	S200	P1						Farb Fixpreis
190 × 600 × 190 – 1 × 125	80.–	82.–	85.–	87.–	93.–	100.–	13.–	13.–	13.–	14.–	15.–	16.–	149.–
225 × 600 × 225 – 1 × 160	84.–	85.–	87.–	90.–	96.–	104.–	13.–	13.–	14.–	14.–	16.–	17.–	149.–
300 × 1000 × 300 – 1 × 200	89.–	90.–	93.–	96.–	104.–	112.–	14.–	14.–	14.–	15.–	17.–	19.–	149.–
340 × 1000 × 340 – 1 × 250	92.–	93.–	96.–	100.–	108.–	115.–	14.–	14.–	15.–	16.–	18.–	19.–	149.–
450 × 1500 × 450 – 1 × 315	99.–	100.–	104.–	108.–	115.–	120.–	14.–	15.–	15.–	17.–	19.–	22.–	149.–
	Mehrpreis												Farb Fixpreis pro Auftrag

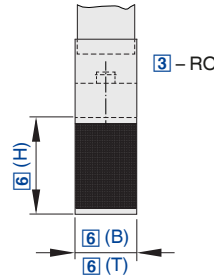

Gehäuse mit segmentförmigem Querschnitt, radial ausströmend, für Komfortbereiche

**QL - WS - RO - 0 - 0 / 500 × 1000 × 175 - 1 × 125 / 0 / 0 / P1 - RAL 9016**

1	2	3	4	5	6	7	8	9	10

**1 Serie**

**QL** Quellluftdurchlass

**2 Bauform**

**WS** Wandvorbau segmentförmig

**3 Anschluss**

**RO** runder Stutzen oben

**4 Ausblasrichtung**

**0** Standard

**5 Anbauteile**

**0** ohne Messeinrichtung (Standard)

**6 Nenngrosse [mm]**

Breite × Höhe × Tiefe angeben

**7 Stutzen [mm]**

Anzahl Stutzen × Stutzendurchmesser angeben

**8 Kanalabdeckung**

**0** ohne Kanalabdeckung (Standard)

**K0** ohne Kanalabdeckung (Raumhöhe von 2 m)

**K1** mit Kanalabdeckung (Raumhöhe von 2,3 – 2,6 m)

**K2** mit Kanalabdeckung (Raumhöhe von 2,6 – 2,9 m)

**K3** mit Kanalabdeckung (Raumhöhe von 2,9 – 3,2 m)

**K4** mit Kanalabdeckung (Raumhöhe von 3,2 – 3,5 m)

**9 Sockel**

**0** ohne Sockel

**S50** mit Sockel (Höhe: 50 mm)

**S60** mit Sockel (Höhe: 60 mm)

**S70** mit Sockel (Höhe: 70 mm)

**S100** mit Sockel (Höhe: 100 mm)

**S150** mit Sockel (Höhe: 150 mm)

**S200** mit Sockel (Höhe: 200 mm)

**10 Oberfläche Sichtseite**

**0** pulverbeschichtet, RAL 9010 (reinweiss), matt, GE 60

**P1** pulverbeschichtet, RAL-CLASSIC-Farbtöne angeben (andere RAL-Farben und Glanzgrade auf Anfrage)

**PS** pulverbeschichtet, NCS-Farbtöne angeben (auf Anfrage)

**Hinweis**

Weitere Grössen auf Anfrage möglich.

NCS-Farben und Edelstahlausführung A2 auf Anfrage.

**QL-WS-RO / K0**

Pulverbeschichtung

[6] [7]	[1] [2] [3] [8]	[5]	[10] [11]	[8]	[10] [11]								
					K1	K2	K3	K4					
B × H × T - n × d	QL-WS-RO .../K0	M	P1	Farb Fixpreis	K1	K2	K3	K4	P1				Farb Fixpreis
400 × 1000 × 155 - 1 × 100	663.-	-	47.-	149.-	189.-	223.-	254.-	295.-	23.-	32.-	38.-	44.-	149.-
500 × 1000 × 175 - 1 × 125	729.-	101.-	60.-	149.-	213.-	251.-	290.-	337.-	27.-	36.-	43.-	51.-	149.-
600 × 1000 × 215 - 1 × 160	828.-	101.-	70.-	149.-	232.-	261.-	315.-	371.-	31.-	40.-	50.-	62.-	149.-
750 × 1000 × 255 - 1 × 200	956.-	102.-	85.-	149.-	254.-	308.-	360.-	416.-	36.-	47.-	62.-	72.-	149.-
	Grundpreis	Mehrpreis		Farb Fixpreis pro Auftrag	Mehrpreis							Farb Fixpreis pro Auftrag	



**Sockel**

Pulverbeschichtung

[6] [7]	[9]						[10] [11]						
							S50	S60	S70	S100	S150	S200	
B × H × T - n × d	S50	S60	S70	S100	S150	S200	P1						Farb Fixpreis
400 × 1000 × 155 - 1 × 100	108.-	112.-	115.-	120.-	133.-	140.-	11.-	11.-	11.-	12.-	13.-	14.-	149.-
500 × 1000 × 175 - 1 × 125	112.-	115.-	118.-	124.-	140.-	143.-	11.-	11.-	12.-	12.-	14.-	15.-	149.-
600 × 1000 × 215 - 1 × 160	115.-	118.-	120.-	127.-	143.-	147.-	11.-	12.-	12.-	13.-	14.-	16.-	149.-
750 × 1000 × 255 - 1 × 200	120.-	124.-	127.-	133.-	147.-	156.-	12.-	12.-	13.-	14.-	15.-	17.-	149.-
	Mehrpreis												Farb Fixpreis pro Auftrag

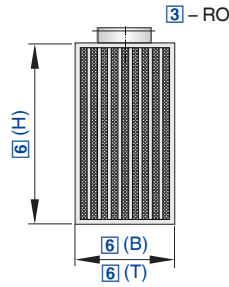

Gehäuse mit quadratischem Querschnitt, vierseitig ausströmend, für grosse Räume und Industriebereiche

**QL - WQT - RO - 4 - 0 / 800 × 2000 × 800 - 1 × 630 / 0 / 0 / P1 - RAL 9016**

1	2	3	4	5	6	7	8	9	10

**1 Serie**

**QL** Quellluftdurchlass

**2 Bauform**

**WQT** Wandvorbau quadratisch, Trapezfront

**3 Anschluss**

**RO** runder Stutzen oben

**RU** runder Stutzen unten

**4 Ausblasrichtung**

**4** vierseitig ausblasend

**5 Anbauteile**

**0** ohne Messeinrichtung (Standard)

**M** mit Volumenstrom Messeinrichtung

**6 Nenngrösse [mm]**

Breite × Höhe × Tiefe angeben

**7 Stutzen [mm]**

Anzahl Stutzen × Stutzendurchmesser angeben

**8 Kanalabdeckung**

**0** ohne Kanalabdeckung

**9 Sockel**

**0** ohne Sockel

**10 Oberfläche Sichtseite**

**0** pulverbeschichtet, RAL 9010 (reinweiss), matt, GE 60

**P1** pulverbeschichtet, RAL-CLASSIC-Farbtöne angeben (andere RAL-Farben und Glanzgrade auf Anfrage)

**PS** pulverbeschichtet, NCS-Farbtöne angeben (auf Anfrage)

**Hinweis**

Weitere Grössen auf Anfrage möglich.

NCS-Farben und Edelstahlausführung A2 auf Anfrage.

**QL-WQT-RO, QL-WQT-RU**

[6] [7]	[1] [2] [3] [4]	[5]	[10] [11]	
B × H × T - n × d	4	M	P1	Farb Fixpreis
800 × 2000 × 800 - 1 × 630	3428.-	113.-	379.-	149.-
1200 × 2000 × 1200 - 1 × 800	4931.-	115.-	614.-	149.-
	Grundpreis	Mehrpreis		Farb Fixpreis pro Auftrag

Preise in CHF ohne MwSt.

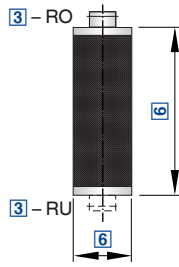

Gehäuse mit rundem Querschnitt, allseitig ausströmend, für grosse Räume und Industriebereiche

**QL - WR - RO - 0 - 0 / 400 × 1000 - 1 × 315 / 0 / 0 / P1 - RAL 9016**

1 2 3 4 5 6 7 8 9 10

**1 Serie**

**QL** Quellluftdurchlass

**2 Bauform**

**WR** Wandvorbau rund

**3 Anschluss**

**RO** runder Stutzen oben

**RU** runder Stutzen unten

**4 Ausblasrichtung**

**0** Standard

**5 Anbauteile**

**0** ohne Messeinrichtung (Standard)

**M** mit Volumenstrom Messeinrichtung

**6 Nenngrosse [mm]**

Durchmesser × Höhe angeben

**7 Stutzen [mm]**

Anzahl Stutzen × Stutzendurchmesser angeben

**8 Kanalabdeckung**

**0** ohne Kanalabdeckung

**9 Sockel**

**0** ohne Sockel

**S50** mit Sockel (Höhe: 50)

**S60** mit Sockel (Höhe: 60)

**S70** mit Sockel (Höhe: 70)

**S100** mit Sockel (Höhe: 100)

**S150** mit Sockel (Höhe: 150)

**S200** mit Sockel (Höhe: 200)

**10 Oberfläche Sichtseite**

**0** pulverbeschichtet, RAL 9010 (reinweiss), matt, GE 60

**P1** pulverbeschichtet, RAL-CLASSIC-Farbtöne angeben (andere RAL-Farben und Glanzgrade auf Anfrage)

**PS** pulverbeschichtet, NCS-Farbtöne angeben (auf Anfrage)

**Hinweis**

Weitere Grössen auf Anfrage möglich.

NCS-Farben und Edelstahlausführung A2 auf Anfrage.

**QL-WR-RO, QL-WR-RU**

[6] [7]	[1] [2] [3]	[5]	[10] [11]	
D × H - n × d	QL-WR-RO / QL-WR-RU	M	P1	Farb Fixpreis
200 × 600 - 1 × 160	532.-	101.-	20.-	149.-
250 × 1000 - 1 × 200	656.-	102.-	39.-	149.-
315 × 1000 - 1 × 250	733.-	104.-	50.-	149.-
400 × 1000 - 1 × 315	854.-	107.-	66.-	149.-
400 × 1500 - 1 × 315	1058.-	107.-	92.-	149.-
500 × 1500 - 1 × 400	1248.-	111.-	118.-	149.-
500 × 2000 - 1 × 400	1512.-	111.-	150.-	149.-
630 × 2000 - 1 × 500	1922.-	112.-	195.-	149.-
	Grundpreis	Mehrpreis		Farb Fixpreis pro Auftrag

Abweichende Abmessungen siehe Produktbroschüre





Luftdurchlässe

**Sockel**  
Pulverbeschichtung

[6] [7]	[9]						[10] [11]						
	S50	S60	S70	S100	S150	S200	S50	S60	S70	S100	S150	S200	
D × H – n × d	S50	S60	S70	S100	S150	S200	P1						Farb Fixpreis
200 × 600 – 1 × 160	246.–	246.–	249.–	254.–	261.–	270.–	11.–	11.–	12.–	12.–	14.–	15.–	149.–
250 × 1000 – 1 × 200	251.–	254.–	258.–	265.–	273.–	279.–	11.–	12.–	12.–	13.–	14.–	16.–	149.–
315 × 1000 – 1 × 250	265.–	270.–	273.–	279.–	284.–	290.–	12.–	12.–	13.–	13.–	16.–	17.–	149.–
400 × 1000 – 1 × 315	279.–	282.–	284.–	290.–	298.–	304.–	12.–	13.–	13.–	15.–	17.–	19.–	149.–
400 × 1500 – 1 × 315	279.–	282.–	284.–	290.–	298.–	304.–	12.–	13.–	13.–	15.–	17.–	19.–	149.–
500 × 1500 – 1 × 400	290.–	295.–	298.–	304.–	311.–	318.–	13.–	13.–	14.–	16.–	19.–	22.–	149.–
500 × 2000 – 1 × 400	290.–	295.–	298.–	304.–	311.–	318.–	13.–	13.–	14.–	16.–	19.–	22.–	149.–
630 × 2000 – 1 × 500	301.–	304.–	308.–	315.–	322.–	328.–	14.–	14.–	15.–	17.–	21.–	25.–	149.–
	Mehrpreis												Farb Fixpreis pro Auftrag

Preise in CHF ohne MwSt.

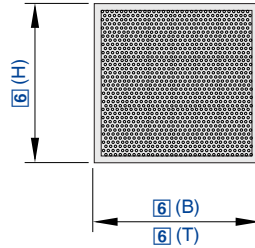

Gehäuse mit quadratischem Querschnitt, nach oben ausströmend, für Komfortbereiche

**QL - BE - RO - 0 - 0 / 600 × 600 × 40 - 1 × 200 / 0 / 0 / P1**

1	2	3	4	5	6	7	8	9	10

**1 Serie**

**QL** Quellluftdurchlass

**2 Bauform**

**BE** Bodeneinbau

**3 Anschluss**

**0** ohne Anschlusskasten  
**RO** runder Stutzen auf der Seite

**4 Ausblasrichtung**

**0** Standard

**5 Anbauteile**

**0** ohne Messeinrichtung (Standard)

**6 Nenngrosse [mm]**

Breite × Höhe × Tiefe angeben

**7 Stutzen**

**0** Standard, rund, 200 mm

**8 Kanalabdeckung**

**0** ohne Kanalabdeckung (Standard)

**9 Sockel**

**0** ohne Sockel

**10 Oberfläche Sichtseite**

**0** pulverbeschichtet, RAL 9011 (graphitschwarz), matt, GE 60  
**P1** pulverbeschichtet, RAL-CLASSIC-Farbtöne angeben (andere RAL-Farben und Glanzgrade auf Anfrage)  
**PS** pulverbeschichtet, NCS-Farbtöne angeben (auf Anfrage)

**Hinweis**

NCS-Farben auf Anfrage.

**QL-BE, QL-BE-RO**

[6]	[1] [2] [3]		[10] [11]	
600 × 600 × T	QL-BE	QL-BE-RO	P1	Farb Fixpreis
600 × 600 × T	571.-	738.-	43.-	149.-
	Grundpreis		Mehrpreis	Farb Fixpreis pro Auftrag



Quellluftdurchlass-Bodenbänder QL-BB zur Anwendung als in den Boden eingelassene Endlosbänder

QL - BB - BGU30NT - MR - K200 / S - 2000 x 95 - 3 x 125 / P1							
1	2	3	4	5	6	7	8

**1 Serie**

QL Quellluftdurchlass

**2 Bauform**

BB Bodenband

**3 Anbauteile**

BGU..30NT mit BGU-Bodengitter

G mit geraden Lamellen

S mit schrägen Lamellen

FR mit Frontblech

**4 Mauerrahmen**

MR mit Mauerrahmen

**5 Anschlusskasten**

K... Zuluft-Anschlusskasten, Kastenhöhe angeben

K minimum = 15 + 50,5 + Stutzen ø + 30 => Bodengitterausführung

K minimum = 15 + 21 + Stutzen ø + 30 => Frontblechsausführung

K max = ca. 300 mm

**6 Aufhängung**

S selbsttragend

E eingehängt

G gegossen (einbetoniert)

**7 Nenngrösse und Stutzen [mm]**

Breite x Höhe x Tiefe angeben

Anzahl Stutzen x Stutzendurchmesser angeben

**8 Oberfläche Sichtseite**

0 Standart BGU: eloxiert, E0-VSA200 (farblos)

Standart FR: RAL 9006 (weissaluminium)

P1 pulverbeschichtet, RAL-CLASSIC-Farbtöne angeben (andere RAL-Farben und Glanzgrade auf Anfrage)

PS pulverbeschichtet, NCS-Farbtöne angeben (auf Anfrage)

S2 eloxiert, EURAS- oder VSA-Standard-Farbtöne angeben (ohne Typ FR)

**Hinweis**

Weitere Grössen auf Anfrage möglich.

NCS-Farben auf Anfrage.

**QL-BB mit BGUG30**

[7]		[1] [2] [3] [4] [5]	[5]		[8] [9]		
B	H	QL-BB- BGUG30- MR-K300-E (farblos ano- disiert, ohne Stutzen)	Kasten		S2	P1	Farb Fixpreis
			S	G			
1000	95	1300.-	240.-	144.-	113.-	91.-	252.-
1250	95	1586.-	240.-	144.-	139.-	116.-	252.-
1500	95	1852.-	240.-	144.-	169.-	136.-	252.-
1750	95	2103.-	240.-	144.-	195.-	160.-	252.-
2000	95	2337.-	240.-	144.-	223.-	180.-	252.-
1000	195	1448.-	240.-	144.-	231.-	127.-	252.-
1250	195	1764.-	240.-	144.-	286.-	160.-	252.-
		Grundpreis	Mehrpreis				Farb Fixpreis pro Auftrag



[7]		[1] [2] [3] [4] [5]	[5]		[8] [9]			
B	H	QL-BB-BGUG30-MR-K300-E (farblos anodisiert, ohne Stutzen)	Kasten		S2	P1	Farb Fixpreis	
			S	G				
1500	195	2065.-	240.-	144.-	347.-	189.-	252.-	
1750	195	2339.-	240.-	144.-	402.-	223.-	252.-	
2000	195	2605.-	240.-	144.-	458.-	251.-	252.-	
1000	320	1793.-	240.-	144.-	Preis auf Anfrage	166.-	252.-	
1250	320	2183.-	240.-	144.-	Preis auf Anfrage	192.-	252.-	
1500	320	2555.-	240.-	144.-	Preis auf Anfrage	223.-	252.-	
1750	320	2899.-	240.-	144.-	Preis auf Anfrage	248.-	252.-	
2000	320	3228.-	240.-	144.-	Preis auf Anfrage	276.-	252.-	
1000	445	1982.-	240.-	144.-	Preis auf Anfrage	209.-	252.-	
1250	445	2415.-	240.-	144.-	Preis auf Anfrage	248.-	252.-	
1500	445	2827.-	240.-	144.-	Preis auf Anfrage	284.-	252.-	
1750	445	3208.-	240.-	144.-	Preis auf Anfrage	326.-	252.-	
2000	445	3565.-	240.-	144.-	Preis auf Anfrage	361.-	252.-	
		Grundpreis	Mehrpreis				Farb Fixpreis pro Auftrag	

**QL-BB mit FR**

[7]		[1] [2] [3] [4] [5]	[5]		[8] [9]			
B	H	QL-BB-FR-MR-K300-E (RAL 9006, ohne Stutzen)	Kasten		P1	Farb Fixpreis		
			S	G				
1000	95	1073.-	240.-	144.-	91.-	252.-		
1250	95	1306.-	240.-	144.-	116.-	252.-		
1500	95	1528.-	240.-	144.-	136.-	252.-		
1750	95	1736.-	240.-	144.-	160.-	252.-		
2000	95	1929.-	240.-	144.-	180.-	252.-		
1000	200	1208.-	240.-	144.-	130.-	252.-		
1250	200	1472.-	240.-	144.-	164.-	252.-		
1500	200	1725.-	240.-	144.-	195.-	252.-		
1750	200	1952.-	240.-	144.-	228.-	252.-		
2000	200	2171.-	240.-	144.-	257.-	252.-		
		Grundpreis	Mehrpreis				Farb Fixpreis pro Auftrag	

**Rohrstutzen RS eingebaut**

[7]		
Rohrstutzen - ø mm	mit Festwiderstand	ohne Festwiderstand
80	25.-	18.-
100	33.-	18.-
125	35.-	20.-
150	40.-	23.-
160	43.-	23.-
180	46.-	25.-
200	63.-	33.-
Mehrpreis		

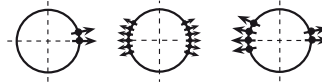

Wartungsfreie Düsenrohre, turbulenzarm und wenig Induktion bei hohen Luftwechselzahlen

**DR30 – A2 – O – L3 – R2 / 250 × 3000 × 100 / S / P1**

1	2	3	4	5	6	7	8

#### 1 Serie

**DR30** Düsenrohr mit Abschöpfdüsen  
**DR** Blindrohr ohne Düsen

#### 2 Material

**0** verzinktes Stahlblech  
**A2** Edelstahl geschliffen

#### 3 Ausströmrichtung

**O** nach oben  
**U** nach unten

#### 4 Anzahl Düsenreihen links

In Luftrichtung links  
**L0 – L9**

#### 5 Anzahl Düsenreihen rechts

In Luftrichtung rechts  
**R0 – R9**

#### 6 Nenngrosse [mm]

Rohrdurchmesser × Durchlasslänge × Düsenabstand angeben

#### 7 Düsenfarbe

**0** grau  
**S** schwarz

#### 8 Oberfläche

**0** ohne Oberflächenbehandlung  
**P1** pulverbeschichtet, RAL-CLASSIC-Farbtöne angeben, GE 25  
**PS** pulverbeschichtet, NCS-Farbtöne angeben

#### Hinweis

Preise für Edelstahl auf Anfrage.

Durchmesser 160, 200: Länge pro Düsenrohr = min. 500 mm/max. 1030 mm

Durchmesser 250, 315, 400: Länge pro Düsenrohr = min. 500 mm/max. 2030 mm

Durchmesser 500: Länge pro Düsenrohr = min. 500 mm/max. 1400 mm

inkl. Verbindungsmuffe(n) und 1 Abschlussdeckel.

#### DR 160

[6]	[1]	[4] [5]						[8] [9]		
L	DR	1	2	3	4	5	6	P1	Farb Fixpreis	
500	305.–	16.–	19.–	24.–	33.–	38.–	45.–	22.–	149.–	
1000	318.–	16.–	19.–	27.–	35.–	40.–	47.–	40.–	149.–	
1500	374.–	24.–	30.–	40.–	51.–	61.–	73.–	57.–	149.–	
2000	394.–	30.–	35.–	51.–	69.–	79.–	95.–	80.–	149.–	
2500	434.–	38.–	43.–	66.–	85.–	98.–	121.–	93.–	149.–	
3000	447.–	43.–	51.–	77.–	101.–	118.–	142.–	111.–	149.–	
4000	528.–	59.–	69.–	101.–	135.–	157.–	190.–	143.–	149.–	
5000	599.–	71.–	85.–	127.–	168.–	196.–	236.–	187.–	149.–	
6000	689.–	85.–	101.–	151.–	201.–	234.–	284.–	223.–	149.–	
7000	746.–	98.–	118.–	177.–	234.–	274.–	331.–	257.–	149.–	
8000	807.–	114.–	135.–	201.–	269.–	311.–	379.–	294.–	149.–	
	Grundpreis	Mehrpreis							Farb Fixpreis pro Auftrag	

NCS-Farben auf Anfrage



[6]	[1]	[4] [5]						[8] [9]		
L	DR	1	2	3	4	5	6	P1	Farb Fixpreis	
9000	867.–	127.–	151.–	227.–	301.–	350.–	426.–	329.–	149.–	
10000	924.–	140.–	168.–	251.–	334.–	390.–	473.–	363.–	149.–	
11000	984.–	153.–	184.–	277.–	368.–	429.–	519.–	400.–	149.–	
12000	1053.–	168.–	201.–	301.–	400.–	467.–	567.–	435.–	149.–	
	Grundpreis	Mehrpreis							Farb Fixpreis pro Auftrag	

NCS-Farben auf Anfrage

**DR 200**

[6]	[1]	[4] [5]								[8] [9]		
L	DR	1	2	3	4	5	6	7	8	P1	Farb Fixpreis	
500	322.–	16.–	19.–	24.–	33.–	38.–	45.–	55.–	64.–	24.–	149.–	
1000	334.–	16.–	19.–	27.–	35.–	40.–	47.–	61.–	69.–	45.–	149.–	
1500	403.–	24.–	30.–	40.–	51.–	61.–	73.–	90.–	101.–	69.–	149.–	
2000	420.–	30.–	35.–	51.–	69.–	79.–	95.–	118.–	135.–	89.–	149.–	
2500	487.–	38.–	43.–	66.–	85.–	98.–	121.–	148.–	168.–	114.–	149.–	
3000	505.–	43.–	51.–	77.–	101.–	118.–	142.–	177.–	201.–	136.–	149.–	
4000	594.–	59.–	69.–	101.–	135.–	157.–	190.–	234.–	269.–	181.–	149.–	
5000	681.–	71.–	85.–	127.–	168.–	196.–	236.–	293.–	334.–	226.–	149.–	
6000	764.–	85.–	101.–	151.–	201.–	234.–	284.–	350.–	400.–	271.–	149.–	
7000	852.–	98.–	118.–	177.–	234.–	274.–	331.–	408.–	467.–	313.–	149.–	
8000	937.–	114.–	135.–	201.–	269.–	311.–	379.–	467.–	534.–	359.–	149.–	
9000	1020.–	127.–	151.–	227.–	301.–	350.–	426.–	525.–	599.–	403.–	149.–	
10000	1106.–	140.–	168.–	251.–	334.–	390.–	473.–	584.–	667.–	447.–	149.–	
11000	1192.–	153.–	184.–	277.–	368.–	429.–	519.–	642.–	733.–	493.–	149.–	
12000	1280.–	168.–	201.–	301.–	400.–	467.–	567.–	699.–	800.–	538.–	149.–	
	Grundpreis	Mehrpreis									Farb Fixpreis pro Auftrag	

NCS-Farben auf Anfrage

**DR 250**

[6]	[1]	[4] [5]												[8] [9]		
L	DR	1	2	3	4	5	6	7	8	9	10	11	12	P1	Farb Fixpreis	
500	336.–	16.–	19.–	24.–	33.–	38.–	45.–	55.–	64.–	69.–	77.–	83.–	90.–	31.–	149.–	
1000	348.–	16.–	19.–	27.–	35.–	40.–	47.–	61.–	69.–	73.–	83.–	88.–	95.–	59.–	149.–	
1500	368.–	24.–	30.–	40.–	51.–	61.–	73.–	90.–	101.–	111.–	124.–	132.–	145.–	86.–	149.–	
2000	381.–	30.–	35.–	51.–	69.–	79.–	95.–	118.–	135.–	145.–	164.–	174.–	190.–	114.–	149.–	
2500	453.–	38.–	43.–	66.–	85.–	98.–	121.–	148.–	168.–	182.–	203.–	218.–	240.–	141.–	149.–	
3000	467.–	43.–	51.–	77.–	101.–	118.–	142.–	177.–	201.–	218.–	242.–	259.–	284.–	170.–	149.–	
4000	492.–	59.–	69.–	101.–	135.–	157.–	190.–	234.–	269.–	289.–	324.–	346.–	379.–	226.–	149.–	
5000	599.–	71.–	85.–	127.–	168.–	196.–	236.–	293.–	334.–	361.–	403.–	431.–	473.–	281.–	149.–	
6000	622.–	85.–	101.–	151.–	201.–	234.–	284.–	350.–	400.–	434.–	484.–	517.–	567.–	336.–	149.–	
7000	712.–	98.–	118.–	177.–	234.–	274.–	331.–	408.–	467.–	505.–	564.–	601.–	660.–	392.–	149.–	
8000	740.–	114.–	135.–	201.–	269.–	311.–	379.–	467.–	534.–	578.–	644.–	689.–	755.–	447.–	149.–	
9000	830.–	127.–	151.–	227.–	301.–	350.–	426.–	525.–	599.–	649.–	724.–	774.–	850.–	505.–	149.–	
10000	862.–	140.–	168.–	251.–	334.–	390.–	473.–	584.–	667.–	721.–	805.–	859.–	943.–	559.–	149.–	
11000	959.–	153.–	184.–	277.–	368.–	429.–	519.–	642.–	733.–	794.–	884.–	946.–	1037.–	616.–	149.–	
12000	1001.–	168.–	201.–	301.–	400.–	467.–	567.–	699.–	800.–	864.–	964.–	1032.–	1131.–	671.–	149.–	
	Grundpreis	Mehrpreis													Farb Fixpreis pro Auftrag	

NCS-Farben auf Anfrage



DR 315

Luftdurchlässe

[6]	[1]	[4] [5]														[8] [9]	
L	DR	1	2	3	4	5	6	7	8	9	10	11	12	13	14	P1	Farb Fixpreis
500	334.-	16.-	19.-	24.-	33.-	38.-	45.-	55.-	64.-	69.-	77.-	83.-	90.-	98.-	108.-	60.-	149.-
1000	355.-	16.-	19.-	27.-	35.-	40.-	47.-	61.-	69.-	73.-	83.-	88.-	95.-	108.-	118.-	72.-	149.-
1500	384.-	24.-	30.-	40.-	51.-	61.-	73.-	90.-	101.-	111.-	124.-	132.-	145.-	164.-	179.-	108.-	149.-
2000	408.-	30.-	35.-	51.-	69.-	79.-	95.-	118.-	135.-	145.-	164.-	174.-	190.-	212.-	234.-	142.-	149.-
2500	467.-	38.-	43.-	66.-	85.-	98.-	121.-	148.-	168.-	182.-	203.-	218.-	240.-	269.-	296.-	178.-	149.-
3000	494.-	43.-	51.-	77.-	101.-	118.-	142.-	177.-	201.-	218.-	242.-	259.-	284.-	318.-	350.-	213.-	149.-
4000	537.-	59.-	69.-	101.-	135.-	157.-	190.-	234.-	269.-	289.-	324.-	346.-	379.-	423.-	467.-	283.-	149.-
5000	622.-	71.-	85.-	127.-	168.-	196.-	236.-	293.-	334.-	361.-	403.-	431.-	473.-	528.-	584.-	353.-	149.-
6000	663.-	85.-	101.-	151.-	201.-	234.-	284.-	350.-	400.-	434.-	484.-	517.-	567.-	633.-	699.-	424.-	149.-
7000	738.-	98.-	118.-	177.-	234.-	274.-	331.-	408.-	467.-	505.-	564.-	601.-	660.-	738.-	814.-	494.-	149.-
8000	790.-	114.-	135.-	201.-	269.-	311.-	379.-	467.-	534.-	578.-	644.-	689.-	755.-	843.-	932.-	565.-	149.-
9000	864.-	127.-	151.-	227.-	301.-	350.-	426.-	525.-	599.-	649.-	724.-	774.-	850.-	948.-	1048.-	635.-	149.-
10000	917.-	140.-	168.-	251.-	334.-	390.-	473.-	584.-	667.-	721.-	805.-	859.-	943.-	1053.-	1165.-	705.-	149.-
11000	994.-	153.-	184.-	277.-	368.-	429.-	519.-	642.-	733.-	794.-	884.-	946.-	1037.-	1158.-	1280.-	776.-	149.-
12000	1046.-	168.-	201.-	301.-	400.-	467.-	567.-	699.-	800.-	864.-	964.-	1032.-	1131.-	1264.-	1396.-	845.-	149.-
	Grundpreis	Mehrpreis															Farb Fixpreis pro Auftrag

NCS-Farben auf Anfrage

DR 400

[6]	[1]	[4] [5]																[8] [9]			
L	DR	1	2	3	4	5	6	7	8	9	10	11	12	13	14	15	16	17	18	P1	Farb Fixpreis
500	394.-	16.-	19.-	24.-	33.-	38.-	45.-	55.-	64.-	69.-	77.-	83.-	90.-	98.-	108.-	116.-	124.-	129.-	135.-	45.-	149.-
1000	408.-	16.-	19.-	27.-	35.-	40.-	47.-	61.-	69.-	73.-	83.-	88.-	95.-	108.-	118.-	127.-	135.-	140.-	145.-	91.-	149.-
1500	431.-	24.-	30.-	40.-	51.-	61.-	73.-	90.-	101.-	111.-	124.-	132.-	145.-	164.-	179.-	190.-	201.-	209.-	218.-	136.-	149.-
2000	455.-	30.-	35.-	51.-	69.-	79.-	95.-	118.-	135.-	145.-	164.-	174.-	190.-	212.-	234.-	251.-	269.-	279.-	289.-	181.-	149.-
2500	569.-	38.-	43.-	66.-	85.-	98.-	121.-	148.-	168.-	182.-	203.-	218.-	240.-	269.-	296.-	315.-	334.-	348.-	361.-	226.-	149.-
3000	594.-	43.-	51.-	77.-	101.-	118.-	142.-	177.-	201.-	218.-	242.-	259.-	284.-	318.-	350.-	376.-	400.-	417.-	434.-	272.-	149.-
4000	619.-	59.-	69.-	101.-	135.-	157.-	190.-	234.-	269.-	289.-	324.-	346.-	379.-	423.-	467.-	499.-	534.-	554.-	578.-	360.-	149.-
5000	752.-	71.-	85.-	127.-	168.-	196.-	236.-	293.-	334.-	361.-	403.-	431.-	473.-	528.-	584.-	624.-	667.-	694.-	721.-	448.-	149.-
6000	780.-	85.-	101.-	151.-	201.-	234.-	284.-	350.-	400.-	434.-	484.-	517.-	567.-	633.-	699.-	749.-	800.-	832.-	864.-	539.-	149.-
7000	912.-	98.-	118.-	177.-	234.-	274.-	331.-	408.-	467.-	505.-	564.-	601.-	660.-	738.-	814.-	875.-	932.-	971.-	1009.-	628.-	149.-
8000	940.-	114.-	135.-	201.-	269.-	311.-	379.-	467.-	534.-	578.-	644.-	689.-	755.-	843.-	932.-	998.-	1065.-	1108.-	1153.-	718.-	149.-
9000	1070.-	127.-	151.-	227.-	301.-	350.-	426.-	525.-	599.-	649.-	724.-	774.-	850.-	948.-	1048.-	1122.-	1197.-	1247.-	1297.-	807.-	149.-
10000	1101.-	140.-	168.-	251.-	334.-	390.-	473.-	584.-	667.-	721.-	805.-	859.-	943.-	1053.-	1165.-	1247.-	1330.-	1386.-	1441.-	897.-	149.-
11000	1230.-	153.-	184.-	277.-	368.-	429.-	519.-	642.-	733.-	794.-	884.-	946.-	1037.-	1158.-	1280.-	1371.-	1463.-	1523.-	1586.-	871.-	149.-
12000	1264.-	168.-	201.-	301.-	400.-	467.-	567.-	699.-	800.-	864.-	964.-	1032.-	1131.-	1264.-	1396.-	1496.-	1595.-	1661.-	1729.-	1076.-	149.-
	Grundpreis	Mehrpreis																	Farb Fixpreis pro Auftrag		

NCS-Farben auf Anfrage



DR 450/500

[6]	[1]	[4] [5]																		[8] [9]	
L	DR	1	2	3	4	5	6	7	8	9	10	11	12	13	14	15	16	17	18	P1	Farb Fix- preis
500	492.-	16.-	19.-	24.-	33.-	38.-	45.-	55.-	64.-	69.-	77.-	83.-	90.-	98.-	108.-	116.-	124.-	129.-	135.-	60.-	149.-
1000	523.-	16.-	19.-	27.-	35.-	40.-	47.-	61.-	69.-	73.-	83.-	88.-	95.-	108.-	118.-	127.-	135.-	140.-	145.-	114.-	149.-
1500	674.-	24.-	30.-	40.-	51.-	61.-	73.-	90.-	101.-	111.-	124.-	132.-	145.-	164.-	179.-	190.-	201.-	209.-	218.-	170.-	149.-
2000	701.-	30.-	35.-	51.-	69.-	79.-	95.-	118.-	135.-	145.-	164.-	174.-	190.-	212.-	234.-	251.-	269.-	279.-	289.-	226.-	149.-
2500	733.-	38.-	43.-	66.-	85.-	98.-	121.-	148.-	168.-	182.-	203.-	218.-	240.-	269.-	296.-	315.-	334.-	348.-	361.-	281.-	149.-
3000	882.-	43.-	51.-	77.-	101.-	118.-	142.-	177.-	201.-	218.-	242.-	259.-	284.-	318.-	350.-	376.-	400.-	417.-	434.-	336.-	149.-
4000	943.-	59.-	69.-	101.-	135.-	157.-	190.-	234.-	269.-	289.-	324.-	346.-	379.-	423.-	467.-	499.-	534.-	554.-	578.-	448.-	149.-
5000	1122.-	71.-	85.-	127.-	168.-	196.-	236.-	293.-	334.-	361.-	403.-	431.-	473.-	528.-	584.-	624.-	667.-	694.-	721.-	560.-	149.-
6000	1303.-	85.-	101.-	151.-	201.-	234.-	284.-	350.-	400.-	434.-	484.-	517.-	567.-	633.-	699.-	749.-	800.-	832.-	864.-	671.-	149.-
7000	1363.-	98.-	118.-	177.-	234.-	274.-	331.-	408.-	467.-	505.-	564.-	601.-	660.-	738.-	814.-	875.-	932.-	971.-	1009.-	784.-	149.-
8000	1543.-	114.-	135.-	201.-	269.-	311.-	379.-	467.-	534.-	578.-	644.-	689.-	755.-	843.-	932.-	998.-	1065.-	1108.-	1153.-	894.-	149.-
9000	1724.-	127.-	151.-	227.-	301.-	350.-	426.-	525.-	599.-	649.-	724.-	774.-	850.-	948.-	1048.-	1122.-	1197.-	1247.-	1297.-	1006.-	149.-
10000	1903.-	140.-	168.-	251.-	334.-	390.-	473.-	584.-	667.-	721.-	805.-	859.-	943.-	1053.-	1165.-	1247.-	1330.-	1386.-	1441.-	1117.-	149.-
11000	2058.-	153.-	184.-	277.-	368.-	429.-	519.-	642.-	733.-	794.-	884.-	946.-	1037.-	1158.-	1280.-	1371.-	1463.-	1523.-	1586.-	1229.-	149.-
12000	2145.-	168.-	201.-	301.-	400.-	467.-	567.-	699.-	800.-	864.-	964.-	1032.-	1131.-	1264.-	1396.-	1496.-	1595.-	1661.-	1729.-	1340.-	149.-
	Grund- preis	Mehrpreis																			Farb Fixpreis pro Auf- trag

Luftdurchlässe

NCS-Farben auf Anfrage



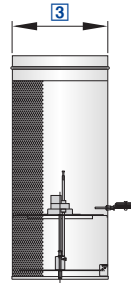

Für Industriebereiche mit luftverunreinigenden Prozessen

**QSH – E4 / 450 / W00 / P1 – RAL 9016**

<b>1</b>	<b>2</b>	<b>3</b>	<b>4</b>	<b>5</b>

**1 Serie**

**QSH** Verdrängungsluftdurchlass

**2 Stellantrieb**

Keine Eintragung: Handverstellung mit Kettenzug

**B** Handverstellung mit Bowdenzug

**E4** 230 V AC, 3-Punkt

**E5** 24 V AC/DC, 3-Punkt

**E6** 24 V AC/DC, stetig 0 – 10 V DC

**T** thermischer Stellantrieb

**3 Nenngrösse [mm]**

**250, 355, 450, 560**

**4 Befestigung**

Keine Eintragung: ohne Befestigung

**W00** mit Wandhalterung

**K00** mit Kettenhalterung (nur bei Handverstellung mit Kettenzug)

**WK0** mit Wand- und Kettenhalterung (nur bei Handverstellung mit Kettenzug)

**5 Oberfläche (Sichtseite)**

Keine Eintragung: verzinkt

**P0** pulverbeschichtet, RAL 9010 (reinweiss)

**P1** pulverbeschichtet, RAL-CLASSIC-Farbtöne angeben

Glanzgrad

RAL 9010 GE 50

RAL 9006 GE 30

Alle anderen RAL-Farben GE 70

**QSH**

[3]	[2]						[4]			[5]	
		B	E4	E5	E6	T	W00	K00	WK0	P0	P1
250	566.–	808.–	1186.–	1186.–	1328.–	1090.–	76.–	21.–	96.–	46.–	66.–
355	626.–	868.–	1247.–	1247.–	1388.–	1156.–	76.–	21.–	96.–	56.–	81.–
450	702.–	944.–	1323.–	1323.–	1459.–	1227.–	76.–	21.–	96.–	61.–	86.–
560	798.–	1040.–	1423.–	1423.–	1560.–	1328.–	76.–	21.–	96.–	66.–	96.–
	Grundpreis						Mehrpreis				

Preise in CHF ohne MwSt.

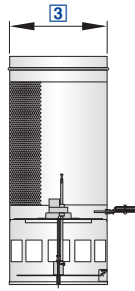

Für Industriebereiche ohne luftverunreinigende Prozesse

ISH – E4 / 450 / W00 / P1 – RAL 9016

1	2	3	4	5

**1 Serie**

ISH Impulsdurchlass

**2 Stellantrieb**

Keine Eintragung: Handverstellung mit Kettenzug

**B** Handverstellung mit Bowdenzug

**E4** 230 V AC, 3-Punkt

**E5** 24 V AC/DC, 3-Punkt

**E6** 24 V AC/DC, stetig 0 – 10 V DC

**T** thermischer Stellantrieb

**3 Nenngrösse [mm]**

250, 355, 450, 560

**4 Befestigung**

Keine Eintragung: ohne Befestigung

**W00** mit Wandhalterung

**K00** mit Kettenhalterung (nur mit Handverstellung mit Kettenzug)

**WK0** mit Wand- und Kettenhalterung (nur mit Handverstellung mit Kettenzug)

**5 Oberfläche (Sichtseite)**

Keine Eintragung: verzinkt

**P0** pulverbeschichtet, RAL 9010 (reinweiss)

**P1** pulverbeschichtet, RAL-CLASSIC-Farbtöne angeben

Glanzgrad

RAL 9010 GE 50

RAL 9006 GE 30

Alle anderen RAL-Farben GE 70

ISH

[3]	[2]						[4]			[5]	
	B	E4	E5	E6	T	W00	K00	WK0	P0	P1	
250	505.–	747.–	1126.–	1126.–	1267.–	1035.–	76.–	21.–	96.–	46.–	66.–
355	556.–	798.–	1176.–	1176.–	1317.–	1080.–	76.–	21.–	96.–	56.–	81.–
450	616.–	858.–	1237.–	1237.–	1378.–	1141.–	76.–	21.–	96.–	61.–	86.–
560	712.–	954.–	1333.–	1333.–	1469.–	1237.–	76.–	21.–	96.–	66.–	96.–
Grundpreis							Mehrpreis				

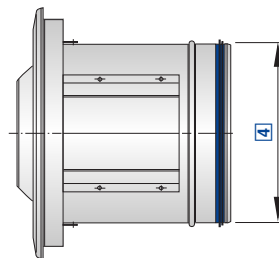
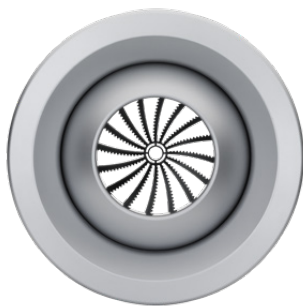

Akustisch und technisch optimiert, zum Einbau in Wände und an Kanäle und Rohre, verstellbar – aus Kunststoff

TJN – R – E7 / 160 – 315 / C / D / S1

1	2	3	4	5	6	7	8

#### 1 Serie

TJN verstellbare Weitwurfdüse

#### 2 Anschlussstück

Keine Eintragung: ohne Anschlussstück

**K** für rechteckige Luftleitungen

**R** für runde Luftleitungen (Sattelstützen)

#### 3 Stellantrieb

Keine Eintragung: Handverstellung

**E7** 230 V AC, 3-Punkt

**E8** 24 V AC/DC, 3-Punkt

**E9** 24 V AC/DC, stetig 2 – 10 V DC

**T1** thermischer Stellantrieb

#### 4 Nenngrösse [mm]

160, 200, 250, 315, 400

#### 5 Durchmesser Luftleitung [mm]

Nur für runde Luftleitungen

**315** (nur für Nenngrösse 160)

**500** (nur bis Nenngrösse 315)

**630**

**800**

#### 6 Anbauteile

Keine Eintragung: ohne Anbauteile

**C** Verkleidung

#### 7 Zubehör

Keine Eintragung: ohne Zubehör

**D** Drallflügel und Kappe zur Wurfweitenreduzierung

#### 8 Oberfläche Sichtseite

Keine Eintragung: ähnlich RAL 9010 (reinweiss)

**S1** ähnlich RAL 9006 (weissaluminium)

#### Hinweis

Kein Mehrpreis für S1.

Mehrpreis für andere Farbtöne als ähnlich RAL 9010 und ähnlich RAL 9006 für Stückzahlen  $\geq 50$  auf Anfrage.

#### TJN

[4]	[2]		[3]				[6]			[7]	
	K	R	E7	E8	E9	T1	C TJN	C TJN-K	C TJN-R	D	
160	166.–	204.–	302.–	191.–	191.–	310.–	310.–	60.–	34.–	153.–	13.–
200	187.–	225.–	323.–	196.–	196.–	314.–	314.–	68.–	39.–	162.–	13.–
250	208.–	251.–	353.–	196.–	196.–	314.–	314.–	73.–	43.–	174.–	17.–
315	247.–	293.–	399.–	196.–	196.–	319.–	319.–	85.–	47.–	187.–	22.–
400	293.–	344.–	459.–	208.–	208.–	340.–	340.–	98.–	56.–	208.–	26.–
	Grundpreis			Mehrpreis							

Preise in CHF ohne MwSt.

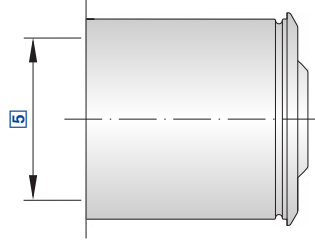

Zum Einbau in Wände und an Kanäle und Rohre, verstellbar und feststehend – aus Aluminium

**DUK – V – R – E1 / 250 × 630 / P1 – RAL 9016**

1	2	3	4	5	6	7

**1 Serie**

**DUK** Weitwurfdüse

**2 Ausströmrichtung**

**F** feststehend  
**V** verstellbar

**3 Anschluss**

Nur bei Ausströmrichtung V  
Keine Eintragung: ohne Anschlussstutzen  
**A** Rohranschlussstutzen (Axial)  
**K** Kanalanschlussstutzen  
**R** Sattelstutzen

**4 Verstellung**

Keine Eintragung: Handverstellung  
Ab Nenngrösse 160

Elektrischer Stellantrieb aussenliegend

**E1** 230 V AC, 3-Punkt  
**E2** 24 V AC/DC, 3-Punkt  
**E3** 24 V AC/DC, stetig 2 – 10 V DC

**5 Nenngrösse [mm]**

**100, 125, 160, 200, 250, 315, 400**

**6 Durchmesser der runden Luftleitung [mm]**

Nur bei Anschluss R  
**200** (bei Nenngrösse 100)  
**250** (bei Nenngrösse 125)  
**315** (bei Nenngrösse 160)  
**500** (bei Nenngrösse 160 – 315)  
**630** (ab Nenngrösse 160)  
**800** (ab Nenngrösse 160)

**7 Oberfläche Sichtseite**

Keine Eintragung: ohne Oberflächenbehandlung  
**P0** pulverbeschichtet, RAL 9010 (reinweiss)  
**P1** pulverbeschichtet, RAL-CLASSIC-Farbtöne angeben

Glanzgrad  
RAL 9010 GE 50  
RAL 9006 GE 30  
Alle anderen RAL-Farben GE 70

**DUK**

	[5]	DUK-F	[3]				[7]	
			DUK-V				P0	P1
			A	K	R			
100	77.–	230.–	306.–	331.–	353.–	26.–	90.–	
125	85.–	242.–	327.–	344.–	404.–	34.–	102.–	
160	102.–	255.–	344.–	365.–	433.–	39.–	124.–	
200	124.–	293.–	378.–	404.–	459.–	51.–	149.–	
250	153.–	331.–	429.–	455.–	497.–	64.–	174.–	
315	230.–	416.–	518.–	556.–	595.–	85.–	200.–	
400	319.–	505.–	620.–	658.–	701.–	111.–	230.–	
Grundpreis						Mehrpreis		



**DUK-V-A**

[5]	[4]			[7]	
	E1	E2	E3	P0	P1
160	828.-	828.-	930.-	39.-	124.-
200	862.-	862.-	968.-	51.-	149.-
250	972.-	972.-	1078.-	64.-	174.-
315	1061.-	1061.-	1159.-	85.-	200.-
400	1150.-	1150.-	1256.-	111.-	230.-
	Grundpreis			Mehrpreis	

**DUK-V-K**

[5]	[4]			[7]	
	E1	E2	E3	P0	P1
160	807.-	807.-	913.-	39.-	124.-
200	841.-	841.-	947.-	51.-	149.-
250	951.-	951.-	1057.-	64.-	174.-
315	1027.-	1027.-	1133.-	85.-	200.-
400	1116.-	1116.-	1223.-	111.-	230.-
	Grundpreis			Mehrpreis	

**DUK-V-R**

[5]	[4]			[7]	
	E1	E2	E3	P0	P1
160	976.-	976.-	1095.-	39.-	124.-
200	1044.-	1044.-	1167.-	51.-	149.-
250	1167.-	1167.-	1286.-	64.-	174.-
315	1261.-	1261.-	1384.-	85.-	200.-
400	1371.-	1371.-	1490.-	111.-	230.-
	Grundpreis			Mehrpreis	

Preise in CHF ohne MwSt.



**EVRK / 100 / S1**

1	2	3

**1 Serie**

**EVRK** Lüftungsventil aus Kunststoff, Abluft

**3 Oberfläche**

**0** Standard, weisser Kunststoff (RAL 9010)

**S1** spritzlackiert, RAL-CLASSIC-Farbtöne angeben

**2 Nenngrosse [mm]**

Durchmesser angeben

**EVRK, MR-EVRK**

[2]	[1]				[3] [4]	
	Abluft			Zuluft		
ND ø mm	EVRK	MR-EVRK	LVS	Z-LVS	P1	Farb Fixpreis
80	21.–	–	–	–	17.–	149.–
100	22.–	13.–	25.–	25.–	17.–	149.–
125	23.–	14.–	31.–	31.–	17.–	149.–
150	30.–	16.–	–	–	17.–	149.–
160	–	–	38.–	38.–	17.–	149.–
200	33.–	–	46.–	46.–	17.–	149.–
	Grundpreis				Mehrpriis	Farb Fixpreis pro Auftrag

MR-EVRK für die Grössen 80 und 200 nicht lieferbar

Bei EVRK 125 sind die Montagerringe in Leichtmetallausführung

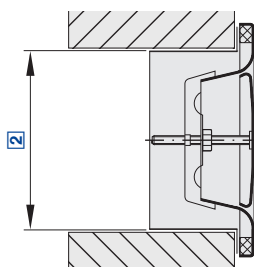

Für Abluft

LVS / 160

1	2

**1 Serie**  
LVS Tellerventil

**2 Nenngrosse [mm]**  
100, 125, 160, 200

**Hinweis**

Lieferung grundsätzlich mit Einbaurahmen.

**LVS**

[2]	[1]				[3] [4]	
	Abluft			Zuluft		
ND ø mm	EVRK	MR-EVRK	LVS	Z-LVS	P1	Farb Fixpreis
80	21.–	–	–	–	17.–	149.–
100	22.–	13.–	25.–	25.–	17.–	149.–
125	23.–	14.–	31.–	31.–	17.–	149.–
150	30.–	16.–	–	–	17.–	149.–
160	–	–	38.–	38.–	17.–	149.–
200	33.–	–	46.–	46.–	17.–	149.–
	Grundpreis				Mehrpreis	Farb Fixpreis pro Auftrag

Montageringe für LVS nicht separat erhältlich

Preise in CHF ohne MwSt.

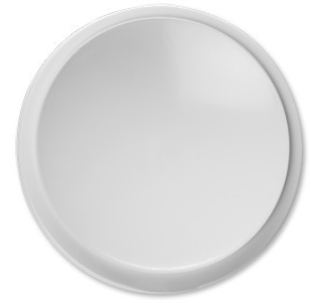
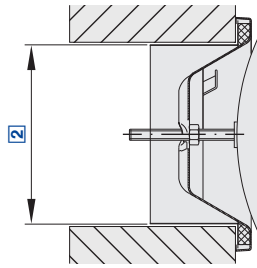

Für Zuluft

Z-LVS / 160

1	2
---	---

**1 Serie**  
Z-LVS Tellerventil

**2 Nenngrosse [mm]**  
100, 125, 160, 200

**Hinweis**

Lieferung grundsätzlich mit Einbaurahmen.

**Z-LVS**

[2]	[1]				[3] [4]	
	Abluft			Zuluft	P1	Farb Fixpreis
ND ø mm	EVRK	MR-EVRK	LVS	Z-LVS		
80	21.-	-	-	-	17.-	149.-
100	22.-	13.-	25.-	25.-	17.-	149.-
125	23.-	14.-	31.-	31.-	17.-	149.-
150	30.-	16.-	-	-	17.-	149.-
160	-	-	38.-	38.-	17.-	149.-
200	33.-	-	46.-	46.-	17.-	149.-
	Grundpreis				Mehrpreis	Farb Fixpreis pro Auftrag

Montageringe für LVS nicht separat erhältlich





**ATVC-100 / S1 – RAL 9006**

1	2

**1 Serie**  
**ATVC-100** automatisches Tellerventil

**2 Oberfläche**  
**0** weisser Kunststoff  
**S1** spritzlackiert, RAL-CLASSIC-Farbtöne angeben (andere RAL-Farben und Glanzgrade auf Anfrage)  
**SS** spritzlackiert, NCS-Farbtöne angeben (andere NCS-Farben und Glanzgrade auf Anfrage)

**ATVC**

ND mm	[1]			[2] [3]		
	HFA	TKR	ATVC	HFA S1/SS	ATVC S1/SS	Farb Fixpreis
100	169.–	182.–	120.–	58.–	17.–	149.–
125	–	188.–	–	58.–	17.–	149.–
	Grundpreis			Mehrpreis		Farb Fixpreis pro Auftrag



Preise in CHF ohne MwSt.



Luftdurchlässe

Space R / 0 / 0 / P1

1	2	3	4

**1 Serie**

**Space R** Space Abluftventil für Rohrdurchmesser 160 – 200 mm

**Space RA** Space Abluftventil für Rohrdurchmesser 250 – 1000 mm

**2 keine Angabe**

0 Standard

**3 keine Angabe**

0 Standard

**4 Oberfläche**

0 pulverbeschichtet nach RAL 7037, seidenglanz, 60 % Glanzheitsgrad (Standard)

P1 pulverbeschichtet, RAL-CLASSIC-Farbtöne angeben

**Space**

[2]	[1]		[3] [4]	
	Abluft			
ND mm	Space R	Space RA	P1	Farb Fixpreis
275 × 130	60.–	60.–	13.–	149.–
	Grundpreis		Mehrpreis	Farb Fixpreis pro Auftrag



## TKR100

|  
1

## 1 Serie

TKR100 Klappenrohrstutzen

TKR125 Klappenrohrstutzen

## TKR

ND mm	[1]			[2] [3]		
	HFA	TKR	ATVC	HFA S1/SS	ATVC S1/SS	Farb Fixpreis
100	169.–	182.–	120.–	58.–	17.–	149.–
125	–	188.–	–	58.–	17.–	149.–
	Grundpreis			Mehrpreis		Farb Fixpreis pro Auftrag



**HFA / S1**

1	2

**1 Serie**

**HFA** Fortluftautomat

**2 Oberfläche**

**0** eingefärbter Kunststoff, RAL 9003 (signalweiss)

**S1** spritzlackiert, RAL-CLASSIC-Farbtöne angeben (andere RAL-Farben und Glanzgrade auf Anfrage)

**SS** spritzlackiert, NCS-Farbtöne angeben (andere NCS-Farben und Glanzheitsgrade auf Anfrage)

**HFA**

ND mm	[1]			[2] [3]		
	HFA	TKR	ATVC	HFA S1/SS	ATVC S1/SS	Farb Fixpreis
100	169.–	182.–	120.–	58.–	17.–	149.–
125	–	188.–	–	58.–	17.–	149.–
	Grundpreis			Mehrpreis		Farb Fixpreis pro Auftrag

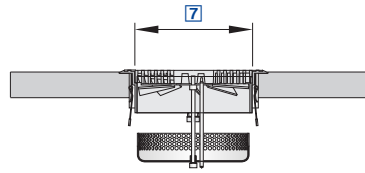

Runde Luftdurchlässe aus Aluminium für den Einbau in Fussböden

**FBA - 3 - V - KF - SM - A / 150**

1	2	3	4	5	6	7

**1 Serie**

**FBA** Fussbodendurchlass

**2 Oberfläche Fussbodendurchlass (Gittereinsatz und Klemmflansch)**

- 1** entgratet
- 3** entgratet, schwarz lackiert, Sichtseite überdreht
- 4** entgratet, Sichtseite überdreht

**3 Luftstrahlrichtung**

- Keine Eintragung: vertikal
- V** vertikal, verstellbarer Drallflügel
- H** horizontal, verstellbarer Drallflügel

**4 Einbau**

Keine Eintragung: Ausgleichsring zum Einlegen in Stufenbohrungen  
**KF** Klemmflansch und Klemmfedern

**5 Schmutzfangkorb**

- Keine Eintragung: ohne Schmutzfangkorb
- SM** rückseitig verstellbarer Volumenstromabgleich
- SV** frontseitig verstellbarer Volumenstromabgleich

**6 Anschlusskasten**

- Keine Eintragung: ohne Anschlusskasten
- A** mit Anschlusskasten

**7 Nenngrösse [mm]**

150, 200

**FBA**

[7]	[2]	[3]			[4]	[5]		[6]	
	Oberfläche		V	H	KF	SM	SV	A	
150	1	29.-	5.-	5.-	34.-	10.-	19.-	38.-	
200	1	43.-	10.-	10.-	38.-	15.-	24.-	38.-	
150	3	43.-	5.-	5.-	48.-	10.-	19.-	38.-	
200	3	62.-	10.-	10.-	53.-	15.-	24.-	38.-	
150	4	34.-	5.-	5.-	38.-	10.-	19.-	38.-	
200	4	48.-	10.-	10.-	48.-	15.-	24.-	38.-	
		Grundpreis	Mehrpreis						

Preise in CHF ohne MwSt.

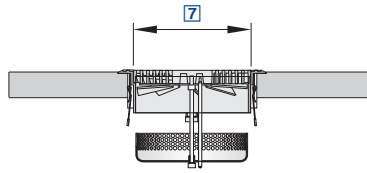

Runde Luftdurchlässe aus Kunststoff zum Einbau im Fussboden

**FBK - 2 - V - KF - SM - A / 150**

1	2	3	4	5	6	7

**1 Serie**

**FBK** Fussbodendurchlass

**2 Oberfläche Fussbodengitter und Klemmflansch**

- 1 ähnlich RAL 7037 (staubgrau)
- 2 ähnlich RAL 9005 (tiefschwarz)

**3 Luftstrahlrichtung**

- Keine Eintragung: vertikal
- V** vertikal, verstellbarer Drallflügel
- H** horizontal, verstellbarer Drallflügel

**4 Einbau**

- Keine Eintragung: Ausgleichsring zum Einlegen in Stufenbohrungen
- KF** Klemmflansch und Klemmfederbefestigung

**5 Schmutzfangkorb**

- Keine Eintragung: ohne Schmutzfangkorb
- SM** rückseitig verstellbarer Volumenstromabgleich
- SV** frontseitig verstellbarer Volumenstromabgleich

**6 Anschlusskasten**

- Keine Eintragung: ohne Anschlusskasten
- A** mit Anschlusskasten

**7 Nenngrösse [mm]**

150, 200

**FBK**

[7]	[2]	[3]			[4]	[5]		[6]
	Oberfläche		V	H	KF	SM	SV	A
150	1, 2	24.-	5.-	5.-	24.-	10.-	19.-	38.-
200	1, 2	43.-	10.-	10.-	29.-	15.-	24.-	38.-
		Grundpreis	Mehrpreis					



Preise in CHF ohne MwSt.

**WST / P1 – RAL 9006**

1	2

**1 Serie**

**WST** Stufenluftdurchlass WAVESTEP

**2 Oberfläche**

**0** pulverbeschichtet, RAL 9010 (reinweiss), matt, GE 25 (Standard)

**P1** pulverbeschichtet, RAL-CLASSIC-Farbton angeben (andere RAL-Farben und Glanzgrade auf Anfrage)

**PS** pulverbeschichtet, NCS-Farbton angeben (auf Anfrage)

**WST**

		[1]	[2] [3]	
ND ø mm	Aussen- ø mm	WST	P1	Farb Fixpreis
125	160	70.–	10.–	149.–
		Grundpreis	Mehrpreis	Farb Fixpreis pro Auftrag

NCS-Farben auf Anfrage

Preise in CHF ohne MwSt.

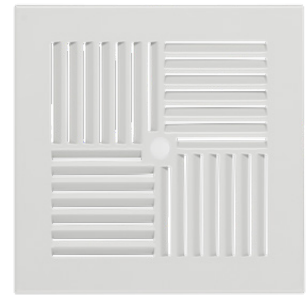
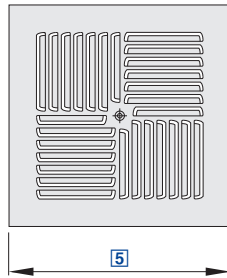

Für Stufen und nicht begehbare Bereiche von Fussböden

**SD - Q - LQ - S / 180 / P1 - RAL 9006**

1	2	3	4	5	6

**Serie**

**SD** Stufendralldurchlass

**2 Bauform**

**Q** Frontdurchlass quadratisch  
**R** Frontdurchlass rund

**3 Lochbild**

**LQ** quadratisch (nur mit Bauform Q)  
**LR** rund

**4 Befestigung**

**S** mit Luftanschlusssutzen  
**T** mit Traverse

**5 Nenngrösse [mm]**  
180

**6 Oberfläche Sichtseite**

Keine Eintragung: pulverbeschichtet, RAL 9010 (reinweiss)  
**P1** pulverbeschichtet, RAL-CLASSIC-Farbtöne angeben

Glanzgrad  
RAL 9010 GE 50  
RAL 9006 GE 30  
Alle anderen RAL-Farben GE 70

**SD**

[5]	[2] + [3] + [4]						[6]
	SD-Q-LQ-T	SD-Q-LR-T	SD-R-LR-T	SD-Q-LQ-S	SD-Q-LR-S	SD-R-LR-S	P1
180	55.-	50.-	50.-	70.-	65.-	65.-	15.-
	Grundpreis						Mehrpreis



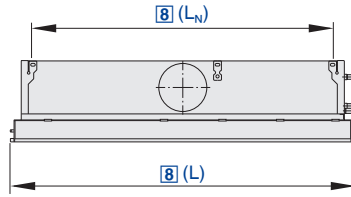

Zweiseitig ausströmender Deckeninduktionsdurchlass 300 mm Nennbreite mit vertikalem Wärmeübertrager und Kondensatwanne

**DID312 – LR – 2 – Z – LL – AV – A1 / 1800 × 1200 × 293 / P1 – RAL ... / G3**

1	2	3	4	5	6	7	8	9	10	11

**1 Serie**

**DID312** Deckeninduktionsdurchlass

**2 Induktionsgitter**

- GL** Lamellen längs
- GQ** Lamellen quer
- LR** Lochblech rund
- LQ** Lochblech quadratisch

**3 Wärmeübertrager**

- 2** 2-Leiter
- 4** 4-Leiter

**4 Düsenvariante**

- Z** mittelklein
- M** mittel
- G** gross

**5 Anordnung der Gehäuse und Anschlüsse**

- LL** (Zuluft-Abluft-Kombination möglich)
- LR**
- ML**
- MR**
- RL**
- RR** (Zuluft-Abluft-Kombination möglich)

Hinweis: L – links, R – rechts, M – mittig

**6 Zusatzgehäuse für Abluft mit Stutzen**

- Keine Eintragung: ohne
- AV** vorne
- AH** hinten

**7 Wasseranschlüsse**

- Keine Eintragung: glatte Rohrenden Ø 12 mm
- A1** mit Aussengewinde G½", flachdichtend
- A2** mit Überwurf G½", flachdichtend

**8 Gesamtlänge (Frontdurchlass) × Nennlänge [mm]**

- L × L<sub>N</sub>
- Zuluft
- 893 – 1500 × 900**
- 1193 – 1800 × 1200**
- 1493 – 2100 × 1500**
- 1793 – 2400 × 1800**
- 2093 – 2700 × 2100**
- 2393 – 3000 × 2400**
- 2693 – 3000 × 2700**
- 2993 – 3000 × 3000**

Zuluft-Abluft-Kombination

- 1100 – 1500 × 900**
- 1400 – 1800 × 1200**
- 1700 – 2100 × 1500**
- 2000 – 2400 × 1800**
- 2300 – 2700 × 2100**
- 2600 – 3000 × 2400**
- 2900 – 3000 × 2700**

**9 Frontrahmenbreite [mm]**

- 293, 300, 312**

**10 Oberfläche Sichtseite**

- Keine Eintragung: pulverbeschichtet, RAL 9010 (reinweiss)
- P1** pulverbeschichtet, RAL-CLASSIC-Farbtöne angeben

Glanzgrad

- RAL 9010 GE 50
- RAL 9006 GE 30
- Alle anderen RAL-Farben GE 70

**11 Oberfläche Wärmeübertrager**

- Keine Eintragung: unbehandelt
- G3** RAL 9005 (schwarz)

**Hinweis**

Luft-Wasser-Systeme können mit verschiedenen Regelkomponenten kombiniert werden.



DID312

[8]		[2]								[10]	[11]
L	LN	DID312-...-2 (2-Leiter)				DID312-...-4 (4-Leiter)				P1	G3
		GL	GQ	LR	LQ	GL	GQ	LR	LQ		
900	900	567.-	585.-	528.-	552.-	601.-	619.-	558.-	582.-	34.-	52.-
1200	900	613.-	634.-	564.-	594.-	643.-	664.-	598.-	628.-	46.-	52.-
1500	900	655.-	679.-	601.-	637.-	688.-	710.-	634.-	670.-	55.-	52.-
1200	1200	664.-	682.-	616.-	646.-	694.-	716.-	646.-	679.-	46.-	58.-
1500	1200	704.-	728.-	649.-	685.-	737.-	758.-	682.-	719.-	55.-	58.-
1800	1200	746.-	770.-	682.-	725.-	776.-	801.-	716.-	758.-	64.-	58.-
1500	1500	752.-	773.-	698.-	734.-	782.-	807.-	728.-	764.-	55.-	67.-
1800	1500	794.-	819.-	734.-	773.-	825.-	852.-	764.-	807.-	64.-	67.-
2100	1500	837.-	864.-	767.-	816.-	867.-	894.-	801.-	846.-	76.-	67.-
1800	1800	843.-	867.-	782.-	825.-	873.-	901.-	813.-	855.-	64.-	73.-
2100	1800	885.-	913.-	816.-	864.-	916.-	943.-	849.-	898.-	76.-	73.-
2400	1800	928.-	955.-	852.-	907.-	958.-	988.-	882.-	937.-	85.-	73.-
2100	2100	937.-	964.-	870.-	919.-	970.-	998.-	901.-	949.-	76.-	82.-
2400	2100	985.-	1016.-	910.-	964.-	1016.-	1046.-	943.-	995.-	85.-	82.-
2700	2100	1031.-	1064.-	949.-	1010.-	1064.-	1095.-	982.-	1040.-	97.-	82.-
2400	2400	1070.-	1098.-	995.-	1046.-	1101.-	1131.-	1025.-	1079.-	85.-	91.-
2700	2400	1116.-	1146.-	1034.-	1091.-	1146.-	1179.-	1064.-	1125.-	97.-	91.-
3000	2400	1161.-	1198.-	1073.-	1137.-	1195.-	1228.-	1107.-	1170.-	107.-	91.-
2700	2700	1201.-	1231.-	1119.-	1176.-	1231.-	1264.-	1149.-	1210.-	97.-	97.-
3000	2700	1246.-	1279.-	1158.-	1222.-	1279.-	1313.-	1188.-	1255.-	107.-	97.-
3000	3000	1331.-	1364.-	1243.-	1307.-	1361.-	1398.-	1273.-	1337.-	107.-	107.-
Grundpreis										Mehrpreis	

Anbauteil

[6]		[7]			
AV	AH	DID312-...-2 (2-Leiter)	DID312-...-4 (4-Leiter)	DID312-...-2 (2-Leiter)	DID312-...-4 (4-Leiter)
		A1		A2	
73.-	73.-	34.-	67.-	37.-	73.-
Mehrpreis					

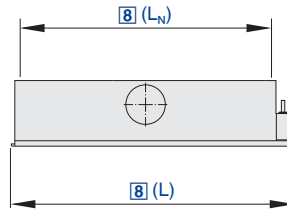

Zweiseitig ausströmender Deckeninduktionsdurchlass für 600er und 625er Deckenraster mit horizontalem Wärmeübertrager

**DID632 – LR – 2 – M – LL – AV – A1 / 1800 × 1500 × 593 / P1 – RAL ... / G3 / LE**

1	2	3	4	5	6	7	8	9	10	11	12
---	---	---	---	---	---	---	---	---	----	----	----

**1 Serie**

**DID632** Deckeninduktionsdurchlass

**2 Induktionsgitter**

- GL** Lamellen längs
- GQ** Lamellen quer
- LR** Lochblech rund
- LQ** Lochblech quadratisch

**3 Wärmeübertrager**

- 2** 2-Leiter
- 4** 4-Leiter

**4 Düsenvariante**

- Z** mittelklein
- M** mittel
- G** gross
- U** übergross

**5 Anordnung der Gehäuse und Anschlüsse**

- LL** (Zuluft-Abluft-Kombination möglich)
- LR**
- ML**
- MR**
- RL**
- RR** (Zuluft-Abluft-Kombination möglich)

Hinweis: L – links, R – rechts, M – mittig

**6 Zusatzgehäuse mit Abluftstutzen**

- Keine Eintragung: ohne
- AV** vorne
- AH** hinten
- Lieferbar ab  $L = L_N + 250$  mm

**7 Wasseranschlüsse**

- Keine Eintragung: glatte Rohrenden  $\varnothing$  12 mm
- A1** mit Aussengewinde G $\frac{1}{2}$ ", flachdichtend
- A2** mit Überwurf G $\frac{1}{2}$ ", flachdichtend

**8 Gesamtlänge (Frontdurchlass) × Nennlänge [mm]**

- L × L<sub>N</sub>
- Zuluft
- 893 – 1500 × 900**
- 1193 – 1800 × 1200**
- 1493 – 2100 × 1500**
- 1793 – 2400 × 1800**
- 2093 – 2700 × 2100**
- 2393 – 3000 × 2400**
- 2693 – 3000 × 2700**
- 2993 – 3000 × 3000**
- L maximal 7 mm kürzer als L<sub>N</sub>

Zuluft-Abluft-Kombination

- 1150 – 1500 × 900**
- 1450 – 1800 × 1200**
- 1750 – 2100 × 1500**
- 2050 – 2400 × 1800**
- 2350 – 2700 × 2100**
- 2650 – 3000 × 2400**
- 2950 – 3000 × 2700**

**9 Frontrahmenbreite [mm]**

- 593, 598, 618, 623**

**10 Oberfläche Sichtseite**

- Keine Eintragung: pulverbeschichtet, RAL 9010 (reinweiss)
- P1** pulverbeschichtet, RAL-CLASSIC-Farbton angeben

Glanzgrad

- RAL 9010 GE 50
- RAL 9006 GE 30
- Alle anderen RAL-Farben GE 70

**11 Oberfläche Wärmeübertrager**

- Keine Eintragung: unbehandelt
- G3** RAL 9005 (schwarz)

**12 Luftleitelemente**

- Keine Eintragung: ohne
- LE** mit

**Hinweis**

Luft-Wasser-Systeme können mit verschiedenen Regelkomponenten kombiniert werden.



DID632

[8]		[2]								[10]	[11]	[12]
		DID632-...-2 (2-Leiter)				DID632-...-4 (4-Leiter)						
L	LN	GL	GQ	LR	LQ	GL	GQ	LR	LQ	P1	G3	LE
900	900	707.-	767.-	588.-	613.-	746.-	807.-	625.-	652.-	34.-	46.-	25.-
1200	900	776.-	846.-	637.-	670.-	816.-	885.-	673.-	710.-	46.-	46.-	34.-
1500	900	828.-	910.-	670.-	713.-	867.-	949.-	707.-	752.-	55.-	46.-	40.-
1200	1200	801.-	870.-	661.-	694.-	852.-	922.-	713.-	746.-	46.-	52.-	34.-
1500	1200	861.-	943.-	701.-	746.-	913.-	995.-	752.-	798.-	55.-	52.-	40.-
1800	1200	946.-	1219.-	767.-	819.-	998.-	1088.-	819.-	870.-	64.-	52.-	46.-
1500	1500	894.-	973.-	734.-	776.-	958.-	1037.-	798.-	840.-	55.-	61.-	40.-
1800	1500	988.-	1079.-	807.-	861.-	1052.-	1143.-	870.-	925.-	64.-	61.-	46.-
2100	1500	1091.-	1204.-	888.-	952.-	1155.-	1255.-	952.-	1016.-	76.-	61.-	52.-
1800	1800	1016.-	1107.-	837.-	888.-	1091.-	1182.-	913.-	964.-	64.-	64.-	46.-
2100	1800	1128.-	1228.-	928.-	988.-	1204.-	1307.-	1004.-	1064.-	76.-	64.-	52.-
2400	1800	1191.-	1304.-	970.-	1043.-	1270.-	1379.-	1046.-	1122.-	85.-	64.-	61.-
2100	2100	1149.-	1249.-	946.-	1010.-	1237.-	1337.-	1037.-	1098.-	76.-	73.-	52.-
2400	2100	1225.-	1337.-	1004.-	1073.-	1316.-	1425.-	1091.-	1164.-	85.-	73.-	61.-
2700	2100	1291.-	1416.-	1049.-	1128.-	1379.-	1501.-	1137.-	1219.-	97.-	73.-	67.-
2400	2400	1252.-	1361.-	1028.-	1101.-	1352.-	1464.-	1131.-	1201.-	85.-	79.-	61.-
2700	2400	1325.-	1446.-	1082.-	1161.-	1437.-	1558.-	1195.-	1273.-	97.-	79.-	67.-
3000	2400	1388.-	1522.-	1128.-	1216.-	1492.-	1622.-	1228.-	1316.-	107.-	79.-	73.-
2700	2700	1352.-	1473.-	1110.-	1191.-	1467.-	1588.-	1225.-	1304.-	97.-	85.-	67.-
3000	2700	1425.-	1558.-	1164.-	1252.-	1540.-	1670.-	1276.-	1364.-	107.-	85.-	73.-
3000	3000	1452.-	1582.-	1188.-	1276.-	1576.-	1710.-	1316.-	1404.-	107.-	91.-	73.-
Grundpreis										Mehrpreis		

Luft-Wasser-Systeme

Anbauteil

[6]		[7]			
		DID632-...-2 (2-Leiter)		DID632-...-4 (4-Leiter)	
AV	AH	A1		A2	
73.-	73.-	34.-	67.-	37.-	73.-
Mehrpreis					

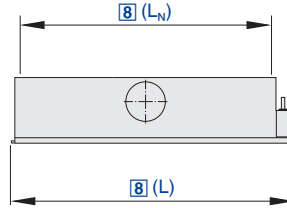

Preise in CHF ohne MwSt.

Besonders flacher, zweiseitig ausströmender Deckeninduktionsdurchlass für 600er und 625er Deckenraster mit horizontalem Wärmeübertrager

DID642 – D1 – 2 – HE – RR – AV – A1 / 1200 × 900 – 593 / 123 / 158 / P1 – RAL ... / LE											
1	2	3	4	5	6	7	8	9	10	11	12

**1 Serie**

**DID642** Deckeninduktionsdurchlass

**2 Induktionsgitter**

Keine Eintragung: Lochfeld mit zum Rand kleiner werdenden Löchern  
**D1** Lochfeld mit überall gleich grossen Löchern

**3 Wärmeübertrager**

**2** 2-Leiter  
**4** 4-Leiter

**4 Düsenvariante**

**HE** klein  
**S1** mittel  
**S2** gross  
**HP** übergross  
**DA** verstellbare Doppeldüsen, werkseitig beide Düsen geöffnet  
**DB** Doppeldüse, nur grosse Düse offen  
**DS** Doppeldüse, nur kleine Düse offen  
Dimensionierungsoptionen: verstellbare Doppeldüsen, werkseitig beide Düsen geöffnet, kundenseitige Verstellung bei Inbetriebnahme

Mischdüsen (2 Düsengrössen kombiniert)

- MD01** 75 % HE-Düse und 25 % S1-Düse
- MD02** 50 % HE-Düse und 50 % S1-Düse
- MD03** 25 % HE-Düse und 75 % S1-Düse
- MD04** 75 % S1-Düse und 25 % S2-Düse
- MD05** 50 % S1-Düse und 50 % S2-Düse
- MD06** 25 % S1-Düse und 75 % S2-Düse
- MD07** 75 % S2-Düse und 25 % HP-Düse
- MD08** 50 % S2-Düse und 50 % HP-Düse
- MD09** 25 % S2-Düse und 75 % HP-Düse

**5 Anordnung der Gehäuse und Anschlüsse**

**LL** Gehäuse links, Wasseranschlüsse links  
**LR** Gehäuse links, Wasseranschlüsse rechts  
**RL** Gehäuse rechts, Wasseranschlüsse links  
**RR** Gehäuse rechts, Wasseranschlüsse rechts

**6 Funktion und Anordnung Zusatzgehäuse**

Keine Eintragung: ohne Funktion  
Nur für LL, RR, ab  $L = L_N + 250$  mm  
**AV** Abluft, Luftanschlusssutzen vorne  
**AH** Abluft, Luftanschlusssutzen hinten  
**ZV** Zuluft, Luftanschlusssutzen vorne  
**ZH** Zuluft, Luftanschlusssutzen hinten

**7 Wasseranschlüsse**

Keine Eintragung: glatte Rohrenden  $\varnothing$  12 mm  
**A1** mit Aussengewinde  $G\frac{1}{2}$ ", flachdichtend  
**A2** mit Überwurf  $G\frac{1}{2}$ ", flachdichtend

**8 Gerätegrösse [mm]**

$L \times L_N - B$   
Gesamtlänge (Frontdurchlass)  $\times$  Nennlänge – Frontrahmenbreite L maximal 7 mm kürzer als  $L_N$

**9 Stutzendurchmesser Primärluft**

- 123**
- 158**
- 2 × 123**
- 2 × 158**

**10 Stutzendurchmesser Zusatzgehäuse**

Nur bei AV, AH, ZV, ZH  
**123, 158**

**11 Oberfläche Sichtseite**

Keine Eintragung: pulverbeschichtet, RAL 9010 (reinweiss)  
**P1** pulverbeschichtet, RAL-CLASSIC-Farbtöne angeben

Glanzgrad

- RAL 9010 GE 50
- RAL 9006 GE 30
- Alle anderen RAL-Farben GE 70

**12 Luftleitelemente**

Keine Eintragung: ohne Luftleitelemente  
**LE** mit Luftleitelementen

**Hinweis**

Luft-Wasser-Systeme können mit verschiedenen Regelkomponenten kombiniert werden.



DID642

[8]		[2]				[4]	[9]		[10]		[11]	[12]
L	LN	DID642-...-2 (2-Leiter)		DID642-...-4 (4-Leiter)		DA/DB/ DS	2 × 123	2 × 158	123	158	P1	LE
900	900	528.-	528.-	570.-	570.-	67.-	25.-	28.-	73.-	76.-	34.-	25.-
1200	900	613.-	613.-	655.-	655.-	76.-	25.-	28.-	73.-	76.-	46.-	34.-
1500	900	658.-	658.-	698.-	698.-	88.-	25.-	28.-	73.-	76.-	55.-	40.-
1200	1200	631.-	631.-	658.-	658.-	76.-	25.-	28.-	73.-	76.-	46.-	34.-
1500	1200	710.-	710.-	740.-	740.-	88.-	25.-	28.-	73.-	76.-	55.-	40.-
1800	1200	770.-	770.-	801.-	801.-	104.-	25.-	28.-	73.-	76.-	64.-	46.-
1500	1500	737.-	737.-	770.-	770.-	88.-	25.-	28.-	73.-	76.-	55.-	40.-
1800	1500	828.-	828.-	864.-	864.-	104.-	25.-	28.-	73.-	76.-	64.-	46.-
2100	1500	888.-	888.-	922.-	922.-	131.-	25.-	28.-	73.-	76.-	76.-	52.-
1800	1800	846.-	846.-	904.-	904.-	104.-	25.-	28.-	73.-	76.-	64.-	46.-
2100	1800	955.-	955.-	1013.-	1013.-	131.-	25.-	28.-	73.-	76.-	76.-	52.-
2400	1800	1001.-	1001.-	1058.-	1058.-	149.-	25.-	28.-	73.-	76.-	85.-	61.-
2100	2100	928.-	928.-	1004.-	1004.-	131.-	25.-	28.-	73.-	76.-	76.-	52.-
2400	2100	1043.-	1043.-	1128.-	1128.-	149.-	25.-	28.-	73.-	76.-	85.-	61.-
2700	2100	1070.-	1070.-	1152.-	1152.-	158.-	25.-	28.-	73.-	76.-	97.-	67.-
2400	2400	1010.-	1010.-	1073.-	1073.-	149.-	25.-	28.-	73.-	76.-	85.-	61.-
2700	2400	1134.-	1134.-	1207.-	1207.-	158.-	25.-	28.-	73.-	76.-	97.-	67.-
3000	2400	1170.-	1170.-	1240.-	1240.-	170.-	25.-	28.-	73.-	76.-	107.-	73.-
2700	2700	1085.-	1085.-	1158.-	1158.-	158.-	25.-	28.-	73.-	76.-	97.-	67.-
3000	2700	1222.-	1222.-	1304.-	1304.-	170.-	25.-	28.-	73.-	76.-	107.-	73.-
3000	3000	1246.-	1246.-	1328.-	1328.-	170.-	25.-	28.-	73.-	76.-	107.-	73.-
Grundpreis						Mehrpreis						

Anbauteil

		[7]	
		A1	A2
2-Leiter		34.-	37.-
4-Leiter		67.-	73.-
Mehrpreis			

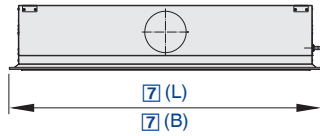

Preise in CHF ohne MwSt.

Vierseitig ausströmender Deckeninduktionsdurchlass für Deckenraster, Abmessungen 600 × 600 mm und 625 × 625 mm, mit horizontalem Wärmeübertrager

DID614 - - 4 - S1 - R - A2 / 593 × 593 - 123 / P1 - RAL 9016 / LE									
1	2	3	4	5	6	7	8	9	10

**1 Serie**

**DID614** Deckeninduktionsdurchlass

**2 Designvariante**

Keine Eintragung: auslaufendes Lochbild

**3 Wärmeübertrager**

2 2-Leiter

4 4-Leiter

**4 Düsenvarianten**

HE klein

S1 Standard klein

S2 Standard gross

HP übergross

DA Doppeldüse (Werkseinstellung – alle Düsen offen)

**5 Position Wasseranschluss**

R rechts

L links

**6 Wasseranschluss (bei Regelung bauseits)**

Keine Eintragung: glattes Kupferrohr Ø 12 mm

A1 mit Aussengewinde G½", flachdichtend

A2 mit Überwurf G½", flachdichtend

**7 Aussenmasse [mm]**

Länge × Breite

593 × 593 (Nenngrösse 600 × 600)

598 × 598 (Nenngrösse 600 × 600)

618 × 618 (Nenngrösse 625 × 625)

623 × 623 (Nenngrösse 625 × 625)

1193 × 593 (Nenngrösse 1200 × 600)

1198 × 598 (Nenngrösse 1200 × 600)

1243 × 618 (Nenngrösse 1250 × 625)

1248 × 623 (Nenngrösse 1250 × 625)

**8 Primärluftstutzendurchmesser ØD [mm]**

123, 158, 198

**9 Oberfläche Sichtseite**

Keine Eintragung: pulverbeschichtet, RAL 9010 (reinweiss)

P1 pulverbeschichtet, RAL-CLASSIC-Farbton angeben

Glanzgrad

RAL 9010 GE 50

RAL 9006 GE 30

Alle anderen RAL-Farben GE 70

**10 Verstellbare Luftleitelemente**

Keine Eintragung: ohne Luftleitelemente

LE mit Luftleitelementen

**Hinweis**

Luft-Wasser-Systeme können mit verschiedenen Regelkomponenten kombiniert werden.

**DID614**

	[7]		[3]		[4]	[9]	[10]
	L	B	2	4	DA	P1	LE
600 × 600	593	593	643.-	667.-	91.-	34.-	37.-
600 × 600	598	598	643.-	667.-	91.-	34.-	37.-
625 × 625	618	618	646.-	670.-	91.-	34.-	37.-
625 × 625	623	623	646.-	670.-	91.-	34.-	37.-
1200 × 600	1193	593	961.-	998.-	122.-	46.-	55.-
1200 × 600	1198	598	961.-	998.-	122.-	46.-	55.-
1250 × 625	1243	618	964.-	1001.-	122.-	46.-	55.-
1250 × 625	1248	623	964.-	1001.-	122.-	46.-	55.-
			Grundpreis		Mehrpreis		



Anbauteil

[6]			
2-Leiter	4-Leiter	2-Leiter	4-Leiter
A1		A2	
34.-	67.-	37.-	73.-
Mehrpreis			



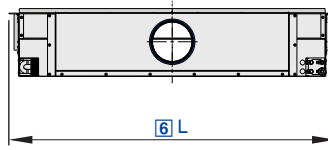

Einseitig ausströmender Deckeninduktionsdurchlass als leise Alternative zu Fan Coil Units mit zwei horizontalen Wärmeübertragervarianten für verschiedene Leistungsbereiche

**DID-E2**

DID-E2 – 4 – S2 – R – A2 / 1000 × 512 × 123 / VC / Z / ERS / G1

1	2	3	4	5	6	7	8	9	10

**1 Serie**

**DID-E2** Deckeninduktionsdurchlass

**2 Wärmeübertrager**

- 2 2-Leiter
- 4 4-Leiter

**3 Düsenvariante**

- HE klein
- S1 mittel
- S2 gross
- HP übergross
- H2 Düsenmix (S2-Düse und HP-Düse)

**4 Position Wasseranschlüsse**

- R rechts
- L links

**5 Wasseranschlüsse**

- Keine Eintragung: glatte Rohrenden, Ø 12 mm
- A1 mit Aussengewinde G½", flachdichtend
- A2 mit Überwurf G½", flachdichtend

**6 Nenngrösse [mm]**

- Nennlänge × Wärmeübertragertiefe × Primärluftstutzen
- 1000 × 320 × 123 (passend für Baurichtmass 1000 mm)
- 1000 × 512 × 158 (passend für Baurichtmass 1000 mm)
- 1125 × 320 × 123 (passend für Baurichtmass 1125 mm)
- 1125 × 512 × 158 (passend für Baurichtmass 1125 mm)
- 1250 × 320 × 123 (passend für Baurichtmass 1250 mm)
- 1250 × 512 × 158 (passend für Baurichtmass 1250 mm)

**7 Volumenstromregelung**

- Keine Eintragung: ohne Volumenstromregelung
- VC mit Volumenstromregleinheit

**8 Zuluftstutzen**

- Keine Eintragung: ohne Zuluftstutzen
- Z mit Schiebepanzen für die Zuluft

**9 Einbaurahmen Sekundärluftgitter**

- Keine Eintragung: ohne Einbaurahmen
- ERS mit Einbaurahmen aus dem TROX-Gitterprogramm

**10 Oberfläche Gehäuse und Wärmeübertrager**

- Keine Eintragung: Gehäuse Stahl verzinkt, Wärmeübertrager mit Kupferrohren und Aluminiumlamellen
- G1 ähnlich RAL 9005 (tiefschwarz)

**Hinweis**

Luft-Wasser-Systeme können mit verschiedenen Regelkomponenten kombiniert werden.

**DID-E2**

[6]		[2]		[5] – A1		[5] – A2		[7]	[8]	[9]	[10]
L	B	2	4	2-Leiter	4-Leiter	2-Leiter	4-Leiter	VC	Z	ERS	G1
1000	320	561.–	682.–	31.–	61.–	37.–	73.–	698.–	73.–	58.–	19.–
1125	320	598.–	731.–	31.–	61.–	37.–	73.–	698.–	79.–	58.–	22.–
1250	320	625.–	773.–	31.–	61.–	37.–	73.–	698.–	82.–	61.–	25.–
1000	512	631.–	670.–	31.–	61.–	37.–	73.–	698.–	73.–	58.–	19.–
1125	512	713.–	758.–	31.–	61.–	37.–	73.–	698.–	79.–	58.–	22.–
1250	512	752.–	788.–	31.–	61.–	37.–	73.–	698.–	82.–	61.–	25.–
Grundpreis				Mehrpreis							



Gitter

[6]		X-GRILLE Cover	X-GRILLE Cover	X-GRILLE Basic	TRS	TRS	LB
		RAL 9005 GE 70 – Blenden RAL 9006 GE 30	RAL 9005 GE 70 – Blenden RAL 9006 GE 30	RAL 9010 GE 50	RAL 9010 GE 50	RAL 9010 GE 50	RAL 9010 GE 50
L	B	X-GRILLE Cover-A*-	X-GRILLE Cover-A*- VS	X-GRILLE Basic-A*-	TRS-A*-	TRS-A*-C11-	LB-*
925	125	267.–	279.–	161.–	58.–	70.–	–
1050	125	279.–	291.–	170.–	67.–	79.–	–
1175	125	285.–	297.–	173.–	73.–	85.–	–
925	345	470.–	491.–	301.–	107.–	128.–	210.–
1050	345	510.–	531.–	331.–	134.–	155.–	240.–
1175	345	549.–	570.–	361.–	161.–	182.–	228.–
925	525	558.–	579.–	382.–	137.–	158.–	276.–
1050	525	591.–	613.–	410.–	167.–	188.–	267.–
1175	525	607.–	628.–	419.–	173.–	194.–	297.–
Mehrpreis							

Lüftungsgitter angepasst für DID-E2

Abmessungen Zuluftgitter:

925 × 125 für Gerätevariante: 1000

1050 × 125 für Gerätevariante: 1125

1175 × 125 für Gerätevariante: 1250

Abmessungen Sekundärluftgitter:

925 × 345 für Gerätevariante: 1000 × 320

925 × 525 für Gerätevariante: 1000 × 512

1050 × 345 für Gerätevariante: 1125 × 320

1050 × 525 für Gerätevariante: 1125 × 512

1175 × 345 für Gerätevariante: 1250 × 320

1175 × 525 für Gerätevariante: 1250 × 512

Bestellschlüssel siehe Kapitel Luftdurchlässe – Lüftungsgitter

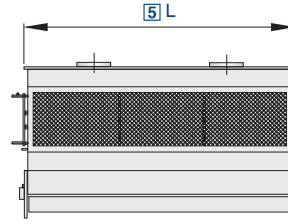

Ein- oder zweiseitig ausströmender Deckeninduktionsdurchlass mit vertikalem Wärmeübertrager und Kondensatwanne

IDH - 2 - WT - E3 / 2000 / P1 - RAL ...

1	2	3	4	5	6

### 1 Serie

IDH Induktionsdurchlass

### 2 Luftauslass

- 1 einseitig
- 2 zweiseitig

### 3 Wärmeübertrager

WT mit 2-Leiter-Wärmeübertrager

### 4 Elektrischer Stellantrieb

- E1 230 V AC
- E2 24 V AC
- E3 24 V AC, 0 – 10 V DC

### 5 Nennlängen [mm]

1500, 2000, 2500

### 6 Oberfläche Sichtseite

Keine Eintragung: unbehandelt – verzinktes Stahlblech  
P0 pulverbeschichtet, RAL 9010 (reinweiss)

P1 pulverbeschichtet, RAL-CLASSIC-Farbtöne angeben

Glanzgrad

RAL 9010 GE 50

RAL 9006 GE 30

Alle anderen RAL-Farben GE 70

### Hinweis

Preise auf Anfrage.

Luft-Wasser-Systeme können mit verschiedenen Regelkomponenten kombiniert werden.

Preise in CHF ohne MwSt.

Preise in CHF ohne MwSt.

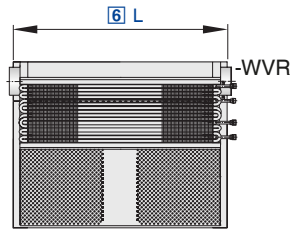

Luft-Wasser-Systeme

Induzierender Quellluftdurchlass für Nennlängen 900, 1200 und 1500 mm mit vertikalem Wärmeübertrager und Kondensatwanne

**QLI – 2 – M – WVR – KW / 900 / W0 / G1**

1	2	3	4	5	6	7	8

**1 Serie**

**QLI** Brüstungsinduktionsdurchlass

**2 Wärmeaustauscher**

- 2 2-Leiter
- 4 4-Leiter

**3 Düsenvarianten**

- M** mittel
- G** gross
- U** übergross

**4 Anordnung Wärmeübertrager und Wasseranschlüsse**

- WVL** Wärmeübertrager vorne, Linksausführung
- WVR** Wärmeübertrager vorne, Rechtsausführung
- WHL** Wärmeübertrager hinten, Linksausführung
- WHR** Wärmeübertrager hinten, Rechtsausführung

**5 Kondensatwanne**

Keine Eintragung: ohne Kondensatwanne  
**KW** mit Kondensatwanne

**6 Nennlänge [mm]**  
**900, 1200, 1500**

**7 Befestigung (lose beigelegt)**

Keine Eintragung: ohne Befestigung  
**W0** Wandbefestigung  
**B0** Bodenbefestigung  
**WB** Wand- und Bodenbefestigung

**8 Oberfläche Gehäuse und Wärmeübertrager**

Keine Eintragung: unbehandelt  
**G1** Gehäuse pulverbeschichtet, Wärmeübertrager lackiert, RAL 9005 (tiefschwarz)  
**G2** Wärmeübertrager lackiert, RAL 9005 (tiefschwarz)

**Hinweis**

Luft-Wasser-Systeme können mit verschiedenen Regelkomponenten kombiniert werden.

**QLI**

[6]	[2]		[5]	[7]			[8]
	2	4	KW	W0	B0	WB	G1
900	546.–	658.–	55.–	34.–	31.–	31.–	31.–
1200	631.–	743.–	55.–	34.–	31.–	31.–	34.–
1500	719.–	828.–	61.–	34.–	31.–	31.–	43.–
	Grundpreis		Mehrpreis				

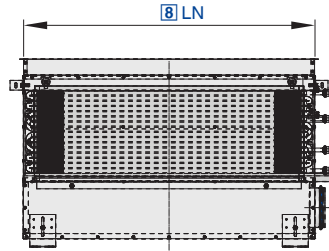
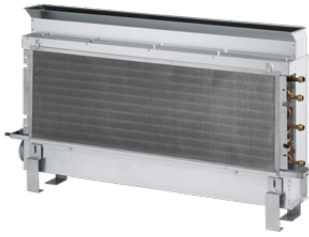

Brüstungsinduktionsdurchlass für Nennlängen von 600, 900, 1200, 1350 mm mit vertikalem Wärmeübertrager und Kondensatwanne

IDB - 2 - G - RE - A1 - SL - KW / 1200 × 123 / WB / G3 / FS

1	2	3	4	5	6	7	8	9	10	11	12

#### 1 Serie

IDB Brüstungsinduktionsdurchlässe

#### 2 Wärmeübertrager

2 2-Leiter  
4 4-Leiter

#### 3 Düsenvarianten

M mittel  
G gross  
U übergross  
2U 2 Reihen übergross

#### 4 Anordnung Wasseranschluss

RE rechts  
LI links

#### 5 Wasseranschlüsse

Keine Eintragung: glatte Rohrenden Ø 12 mm  
A1 mit Aussengewinde G½", flachdichtend  
A2 mit Überwurf G½", flachdichtend

#### 6 Anordnung Luftanschlüsse

SL seitlich links  
SR seitlich rechts  
VM vorne mittig

#### 7 Kondensatwanne

Keine Eintragung: ohne Kondensatwanne  
KW mit Kondensatwanne

#### 8 Nennlänge [mm]

600, 750, 900, 1050, 1200, 1350

#### 9 Stützendurchmesser [mm]

98, 123

#### 10 Befestigung (lose beigelegt)

Keine Eintragung: ohne Befestigung  
W0 Wandbefestigung  
B0 Bodenbefestigung  
WB Wand- und Bodenbefestigung

#### 11 Oberfläche Gehäuse und Wärmeübertrager

Keine Eintragung: unbehandelt  
G1 RAL 9005 (tiefschwarz)  
G3 nur Wärmeübertrager RAL 9005 (tiefschwarz)

#### 12 Flusensieb

Keine Eintragung: ohne Flusensieb  
FS mit Flusensieb

#### Hinweis

Preise auf Anfrage.

Luft-Wasser-Systeme können mit verschiedenen Regelkomponenten kombiniert werden.

Preise in CHF ohne MwSt.

Preise in CHF ohne MwSt.

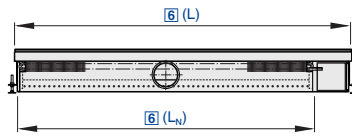

Luft-Wasser-Systeme

Bodeninduktionsdurchlass für Nennlängen von 900 – 1500 mm mit horizontalem Wärmeübertrager

**BID - 2 - M - R - E / 1197 × 900 × 98 / K00 / P1 / G3**

1	2	3	4	5	6	7	8	9	10

**1 Serie**

**BID** Bodeninduktionsdurchlass

**2 Wärmeübertrager**

2 2-Leiter  
4 4-Leiter

**3 Düsenvarianten**

**M** mittel  
**G** gross  
**U** übergross  
**2U** 2 Reihen übergross

**4 Gehäuseanordnung**

**R** rechts  
**L** links

**5 Gerätevariante**

**E** Einzelgerät mit umlaufendem Rahmen  
**B** Gerät für Bandverlegung (stirnseitig offen)

**6 Nenngrösse [mm]**

Gesamtlänge (Frontdurchlass) × Nennlänge

**1100 – 1249 × 900**  
**1250 – 1399 × 1050**  
**1400 – 1549 × 1200**  
**1550 – 1699 × 1350**  
**1700 – 1849 × 1500**

**7 Stutzendurchmesser [mm]**

**98, 123**

**8 Wasseranschluss**

Keine Eintragung: glatte Rohrenden, Ø 12 mm  
**E00** glattes Rohr, Ø 12 mm, mit Entlüftungsventil  
**A00** mit Aussengewinde, G½", flachdichtend  
**K00** mit Aussengewinde, G½", flachdichtend mit Entlüftungsventil

**9 Oberfläche Gehäuse**

Keine Eintragung: unbehandelt, Stahl verzinkt  
**P1** tauchlackiert, schwarz

**10 Oberfläche Wärmeübertrager**

Keine Eintragung: Wärmeübertrager unbehandelt  
**G3** RAL 9005 (tiefschwarz)

**Hinweis**

Bezüglich der Preise für Gitter sprechen Sie uns gerne an.  
Luft-Wasser-Systeme können mit verschiedenen Regelkomponenten kombiniert werden.

**BID**

[6]	[2]		[9]	[10]
LN	2	4	P1	G3
900	537.–	579.–	25.–	31.–
1050	582.–	628.–	31.–	37.–
1200	628.–	679.–	37.–	43.–
1350	670.–	728.–	43.–	49.–
1500	716.–	779.–	49.–	55.–
	Grundpreis		Mehrpreis	



Wasseranschluss

[2]	[8]		
	E00	A00	K00
2	25.-	34.-	58.-
4	49.-	67.-	116.-
	Mehrpreis		

Luft-Wasser-Systeme

Preise in CHF ohne MwSt.

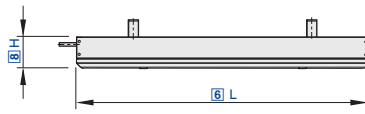

Luft-Wasser-Systeme

Passiver Kühlkonvektor für Nennlängen bis 3000 mm mit horizontalem Wärmeübertrager

**PKV – R – L – G – W / 2500 × 455 × 200 / P1 – RAL ... / G3**

| | | | | | | | | |  
**1 2 3 4 5 6 7 8 9 10**

**1 Serie**

**PKV** Kühlkonvektor passiv

**7 Breite [mm]**

**295, 455, 575**

**2 Aluminiumrahmen**

Keine Eintragung: ohne Aluminiumrahmen  
**R** mit Aluminiumrahmen

**8 Höhe [mm]**

**110, 200, 300**

**3 Lochblechgitter**

Keine Eintragung: ohne Lochblechgitter  
**L** mit Lochblechgitter

**9 Oberfläche Gehäuse**

Keine Eintragung: ohne Rahmen – RAL 9005 (tiefschwarz), mit Rahmen und/oder Lochblech – RAL 9010 (reinweiss)  
**P1** pulverbeschichtet, RAL-CLASSIC-Farbtöne angeben

**4 Wasseranschluss**

**G** gerader Rohranschluss, Ø 12 mm  
**B** 90° nach oben gebogene Rohranschlüsse, Ø 12 mm

Glanzgrad  
RAL 9010 GE 50  
RAL 9006 GE 30  
Alle anderen RAL-Farben GE 70

**5 Aufhängung**

**W** Aufhängewinkel

**10 Oberfläche Wärmeübertrager**

Keine Eintragung: unbehandelt  
**G3** RAL 9005 (tiefschwarz)

**6 Länge [mm]**

**1000, 1500, 2000, 2500, 3000**

**Hinweis**

Luft-Wasser-Systeme können mit verschiedenen Regelkomponenten kombiniert werden.

**PKV**

**Länge L = 1000**

[7]	[8]	[1]	[3]	[2]-[3]	[4]	[9]			[10]
B	H	PKV	PKV-L	PKV-R-L	B	PKV-...-P1	PKV-L-...-P1	PKV-R-...-P1	G3
295	110	322.–	379.–	452.–	10.–	31.–	46.–	46.–	52.–
455	110	376.–	446.–	528.–	10.–	37.–	52.–	55.–	52.–
575	110	434.–	513.–	613.–	10.–	43.–	64.–	67.–	52.–
295	200	334.–	397.–	470.–	10.–	31.–	46.–	46.–	52.–
455	200	397.–	464.–	549.–	10.–	37.–	52.–	55.–	52.–
575	200	452.–	534.–	637.–	10.–	43.–	64.–	67.–	52.–
295	300	346.–	410.–	488.–	10.–	31.–	46.–	46.–	52.–
455	300	407.–	482.–	570.–	10.–	37.–	52.–	55.–	52.–
575	300	470.–	552.–	661.–	10.–	43.–	64.–	67.–	52.–
Grundpreis					Mehrpreis				





Länge L = 1500

[7]	[8]	[1]	[3]	[2]-[3]	[4]	[9]			[10]
B	H	PKV	PKV-L	PKV-R-L	B	PKV-...-P1	PKV-L-...-P1	PKV-R-...-P1	G3
295	110	391.-	449.-	552.-	10.-	34.-	49.-	52.-	55.-
455	110	458.-	540.-	649.-	10.-	40.-	61.-	64.-	55.-
575	110	558.-	637.-	761.-	10.-	49.-	73.-	76.-	55.-
295	200	407.-	467.-	573.-	10.-	34.-	49.-	52.-	55.-
455	200	491.-	561.-	673.-	10.-	40.-	61.-	64.-	55.-
575	200	582.-	664.-	785.-	10.-	49.-	73.-	76.-	55.-
295	300	425.-	485.-	598.-	10.-	34.-	49.-	52.-	55.-
455	300	498.-	582.-	701.-	10.-	40.-	61.-	64.-	55.-
575	300	601.-	682.-	801.-	10.-	49.-	73.-	76.-	55.-
Grundpreis					Mehrpreis				

Länge L = 2000

[7]	[8]	[1]	[3]	[2]-[3]	[4]	[9]			[10]
B	H	PKV	PKV-L	PKV-R-L	B	PKV-...-P1	PKV-L-...-P1	PKV-R-...-P1	G3
295	110	464.-	564.-	661.-	10.-	37.-	55.-	58.-	91.-
455	110	534.-	661.-	779.-	10.-	46.-	70.-	73.-	91.-
575	110	616.-	779.-	916.-	10.-	55.-	82.-	88.-	91.-
295	200	482.-	585.-	688.-	10.-	37.-	55.-	58.-	91.-
455	200	591.-	688.-	810.-	10.-	46.-	70.-	73.-	91.-
575	200	682.-	810.-	952.-	10.-	55.-	82.-	88.-	91.-
295	300	504.-	610.-	716.-	10.-	37.-	55.-	58.-	91.-
455	300	616.-	716.-	843.-	10.-	46.-	70.-	73.-	91.-
575	300	731.-	843.-	988.-	10.-	55.-	82.-	88.-	91.-
Grundpreis					Mehrpreis				

Länge L = 2500

[7]	[8]	[1]	[3]	[2]-[3]	[4]	[9]			[10]
B	H	PKV	PKV-L	PKV-R-L	B	PKV-...-P1	PKV-L-...-P1	PKV-R-...-P1	G3
295	110	537.-	622.-	801.-	10.-	40.-	61.-	64.-	94.-
455	110	676.-	773.-	943.-	10.-	52.-	76.-	82.-	94.-
575	110	798.-	934.-	1107.-	10.-	61.-	91.-	97.-	94.-
295	200	558.-	646.-	834.-	10.-	40.-	61.-	64.-	94.-
455	200	710.-	807.-	979.-	10.-	52.-	76.-	82.-	94.-
575	200	828.-	970.-	1152.-	10.-	61.-	91.-	97.-	94.-
295	300	573.-	673.-	867.-	10.-	40.-	61.-	64.-	94.-
455	300	737.-	837.-	1019.-	10.-	52.-	76.-	82.-	94.-
575	300	855.-	1010.-	1198.-	10.-	61.-	91.-	97.-	94.-
Grundpreis					Mehrpreis				



Länge L = 3000

[7]	[8]	[1]	[3]	[2]-[3]	[4]	[9]			[10]
B	H	PKV	PKV-L	PKV-R-L	B	PKV-...-P1	PKV-L-...-P1	PKV-R-...-P1	G3
295	110	591.-	698.-	898.-	10.-	43.-	64.-	70.-	97.-
455	110	761.-	867.-	1055.-	10.-	55.-	82.-	88.-	97.-
575	110	891.-	1046.-	1240.-	10.-	70.-	104.-	110.-	97.-
295	200	625.-	749.-	934.-	10.-	43.-	64.-	70.-	97.-
455	200	791.-	882.-	1098.-	10.-	55.-	82.-	88.-	97.-
575	200	928.-	1088.-	1288.-	10.-	70.-	104.-	110.-	97.-
295	300	643.-	755.-	970.-	10.-	43.-	64.-	70.-	97.-
455	300	828.-	940.-	1143.-	10.-	55.-	82.-	88.-	97.-
575	300	961.-	1134.-	1343.-	10.-	70.-	104.-	110.-	97.-
Grundpreis				Mehrpreis					



UP



AP



Auf Luft-Wasser-Systeme abgestimmte autarke Einzelraumregelung zur Regelung der wasserseitigen Komponenten

RB – UP – T

1	2	3

**1 Serie**

RB Raumbediengerät

**3 Zeitprogramm**

Keine Eintragung: ohne Zeitprogramm

T mit Zeitprogramm

**2 Variante**

AP Aufputz

UP Unterputz

**Hinweis**

Preise gelten für lose beigelegte Komponenten.

Preise in CHF ohne MwSt.

**Regelung LWS**

	Raumbediengerät inkl. Regler
RB – AP	207.–
RB – AP -T	237.–
RB – UP	167.–
RB – UP -T	358.–
	Grundpreis

Preise in CHF ohne MwSt.



Luft-Wasser-Systeme

Auf Luft-Wasser-Systeme abgestimmte autarke Einzelraumregelung zur Regelung der wasserseitigen Komponenten

**Regelkomponenten**

**KV – 0.63 / HV – 0.40 / R**

1	2	3	4	5

**1 Kühlventil**

Keine Eintragung: ohne Kühlventil  
**KV** mit Kühlventil und Stellantrieb

**4 K<sub>vs</sub>-Wert Heizventil**  
**0.25, 0.40, 0.63, 1.00**

**2 K<sub>vs</sub>-Wert Kühlventil**  
**0.25, 0.40, 0.63, 1.00**

**5 Rücklaufverschraubung**  
Keine Eintragung: ohne Rücklaufverschraubung  
**R** mit Rücklaufverschraubung (Kvs-Wert 1.32)

**3 Heizventil**

Keine Eintragung: ohne Heizventil  
**HV** mit Heizventil und Stellantrieb

**Hinweis**

Preise gelten für lose beigelegte Komponenten.  
Die Kombination aus Ventil und Ventilantrieb ist Normally Closed.  
Montage auf Anfrage.

**Regelung LWS**

[1]	[3]	[5]	[5]
KV	HV	R (für KV oder HV)	R (für KV und HV)
64.–	64.–	22.–	43.–
Grundpreis			

Der Ventilpreis beinhaltet den Ventilkörper und den Ventilantrieb und gilt für alle kVS.  
Wird ein Ventil ausgewählt und eine Rücklaufverschraubung ausgewählt, wird diese einmalig berechnet.  
Werden zwei Ventile ausgewählt und die Rücklaufverschraubung ausgewählt, wird diese doppelt berechnet.

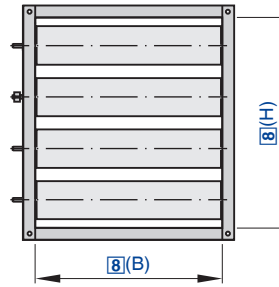

Zur Absperung in lufttechnischen Anlagen

**JZ - P - A2 - G - M - - L / 1000 × 1005 / ER / Z64 / NC / P1 - RAL 9010**

1	2	3	4	5	6	7	8	9	10	11	12

#### 1 Serie

**JZ** Jalousieklappe

#### 2 Funktionsweise

**S** gegenläufig (Standard)

**P** gleichläufig (parallel)

#### 3 Material

Keine Eintragung: Stahl verzinkt

**A2** Edelstahl

#### 4 Luftleitungsanschluss

Keine Eintragung: Ecklochung beidseitig

**G** Flanschlochung beidseitig (Ecklochung entfällt)

#### 5 Lagerbuchsen

Keine Eintragung: Kunststoff-Lagerbuchsen

**M** Messing-Lagerbuchsen

**E** Edelstahl-Lagerbuchsen

#### 6 Ausführung Lamellen

Nur für verzinkte Jalousieklappen mit Messing- oder Edelstahl-Lagerbuchsen

**V** verstärkte Lamellen ab Breite 800 mm erhältlich

#### 7 Bedienungsseite

Keine Eintragung: rechts

**L** links

#### 8 Nenngröße [mm]

Breite × Höhe angeben

Mit Material Stahl verzinkt sind breiten- sowie höhengeteilte Varianten möglich

Breite > 2000: breitengeteilt

Höhe > 1995: höhengeteilt

#### 9 Einbaurahmen

Keine Eintragung: ohne Einbaurahmen

**ER** mit Einbaurahmen (nur mit Luftleitungsanschluss G)

#### 10 Anbauteile

Keine Eintragung: ohne Anbauteile

**Z04 - Z07** Feststellvorrichtung

**Z12 - Z51** Stellantriebe

**ZF01 - ZF15** Federrücklaufantriebe

**Z60 - Z77** pneumatische Stellantriebe

Explosionsschutz Stellantriebe

**Z1EX, Z3EX** elektrisch

**Z60EX - Z77EX** pneumatisch

#### 11 Klappenstellung Sicherheitsfunktion

Nur mit Federrücklaufantrieben oder pneumatischen Stellantrieben

**NO** drucklos/stromlos AUF (Normally Open)

**NC** drucklos/stromlos ZU (Normally Closed) (Standard)

#### 12 Oberfläche

Keine Eintragung: Grundausführung

**P1** pulverbeschichtet, RAL-CLASSIC-Farbtönen angeben

Glanzgrad

RAL 9010 GE 50

RAL 9006 GE 30

Alle anderen RAL-Farben GE 70

#### Hinweis

Zwischenmasse jeweils zum Preis der nächstgrösseren Abmessung(en).

Preise für breiten- und höhengeteilte Jalousieklappen werden durch Addition der ungeteilten Jalousieklappen ermittelt.

Jalousieklappen ausserhalb der angegebenen Massreihe werden geteilt ausgeliefert.



JZ-S, JZ-P

[8]									
H/B	400	600	800	1000	1200	1400	1600	1800	2000
345	122.-	135.-	153.-	166.-	183.-	196.-	213.-	231.-	244.-
510	166.-	183.-	209.-	227.-	244.-	266.-	279.-	305.-	326.-
675	213.-	235.-	261.-	279.-	309.-	331.-	353.-	379.-	405.-
840	253.-	283.-	313.-	344.-	370.-	400.-	426.-	457.-	487.-
1005	305.-	340.-	370.-	405.-	439.-	470.-	505.-	535.-	570.-
1170	348.-	379.-	422.-	457.-	492.-	531.-	574.-	605.-	644.-
1335	396.-	439.-	479.-	518.-	561.-	596.-	639.-	674.-	722.-
1500	439.-	483.-	531.-	579.-	622.-	665.-	748.-	757.-	809.-
1665	483.-	531.-	583.-	635.-	683.-	735.-	783.-	831.-	883.-
1830	526.-	583.-	639.-	696.-	739.-	805.-	857.-	909.-	970.-
1995	574.-	635.-	696.-	748.-	813.-	865.-	922.-	983.-	1039.-
Grundpreis									

Option 4-G

Flanschlochung beidseitig für JZ-S, JZ-P

[8]									
H/B	400	600	800	1000	1200	1400	1600	1800	2000
345	18.-	22.-	22.-	27.-	31.-	35.-	35.-	40.-	44.-
510	18.-	22.-	22.-	27.-	31.-	35.-	35.-	44.-	44.-
675	18.-	22.-	27.-	31.-	35.-	40.-	40.-	44.-	48.-
840	27.-	27.-	31.-	35.-	40.-	40.-	44.-	48.-	48.-
1005	31.-	31.-	35.-	40.-	44.-	44.-	48.-	48.-	53.-
1170	31.-	31.-	35.-	40.-	44.-	44.-	48.-	53.-	57.-
1335	35.-	35.-	40.-	40.-	44.-	48.-	53.-	57.-	57.-
1500	35.-	40.-	40.-	44.-	48.-	53.-	57.-	57.-	61.-
1665	35.-	40.-	44.-	48.-	48.-	53.-	57.-	61.-	61.-
1830	40.-	44.-	48.-	48.-	53.-	57.-	61.-	66.-	66.-
1995	44.-	48.-	48.-	53.-	57.-	57.-	61.-	70.-	70.-
Mehrpreis									

Option 5-M, E

[8]		
H	M	E
345	31.-	100.-
510	44.-	144.-
675	57.-	187.-
840	74.-	244.-
1005	87.-	287.-
Mehrpreis		

[8]		
H	M	E
1170	100.-	331.-
1335	114.-	374.-
1500	131.-	431.-
1665	144.-	470.-
1830	157.-	518.-
1995	174.-	574.-
Mehrpreis		

Option 6-V

Verstärkte Lamellen für JZ-S, JZ-P

[8]							
H/B	800	1000	1200	1400	1600	1800	2000
345	144.-	161.-	183.-	205.-	218.-	231.-	253.-
510	218.-	270.-	305.-	322.-	322.-	348.-	379.-
675	287.-	322.-	361.-	405.-	431.-	461.-	500.-
840	361.-	400.-	448.-	500.-	535.-	579.-	626.-
1005	431.-	479.-	539.-	600.-	644.-	692.-	752.-
1170	505.-	557.-	626.-	700.-	748.-	809.-	878.-
1335	574.-	635.-	718.-	800.-	857.-	922.-	1000.-
Mehrpreis							

[8]

H/B	800	1000	1200	1400	1600	1800	2000
1500	648.–	718.–	805.–	900.–	961.–	1039.–	1126.–
1665	718.–	796.–	891.–	1000.–	1065.–	1152.–	1252.–
1830	792.–	874.–	983.–	1100.–	1174.–	1265.–	1374.–
1995	861.–	952.–	1074.–	1200.–	1283.–	1383.–	1500.–
Mehrpreis							

**Option 9-ER****Einbaurahmen für JZ-S-G, JZ-P-G**

[8]

H/B	400	600	800	1000	1200	1400	1600	1800	2000
345	57.–	66.–	74.–	83.–	87.–	96.–	109.–	118.–	127.–
510	66.–	74.–	79.–	87.–	96.–	105.–	114.–	122.–	131.–
675	74.–	79.–	87.–	96.–	105.–	114.–	118.–	131.–	135.–
840	79.–	83.–	92.–	105.–	109.–	118.–	127.–	135.–	144.–
1005	83.–	92.–	96.–	109.–	118.–	127.–	135.–	144.–	153.–
1170	92.–	96.–	109.–	118.–	127.–	131.–	140.–	148.–	157.–
1335	96.–	105.–	114.–	122.–	131.–	140.–	148.–	153.–	161.–
1500	105.–	114.–	122.–	131.–	135.–	144.–	153.–	161.–	170.–
1665	114.–	118.–	127.–	135.–	144.–	153.–	157.–	166.–	174.–
1830	118.–	127.–	135.–	144.–	153.–	157.–	166.–	170.–	183.–
1995	127.–	135.–	144.–	153.–	157.–	166.–	170.–	179.–	187.–
Mehrpreis									

**Option 3-A2****JZ-S-A2, JZ-P-A2 aus Edelstahl**

[8]

H/B	400	600	800	1000	1200	1400	1600	1800	2000
345	994.–	1078.–	1163.–	1252.–	1341.–	1426.–	1510.–	1600.–	1680.–
510	1199.–	1306.–	1412.–	1519.–	1622.–	1729.–	1827.–	1934.–	2036.–
675	1408.–	1533.–	1657.–	1778.–	1898.–	2027.–	2147.–	2268.–	2392.–
840	1617.–	1760.–	1898.–	2045.–	2179.–	2326.–	2464.–	2606.–	2744.–
1005	1871.–	2036.–	2201.–	2361.–	2535.–	2691.–	2865.–	3020.–	3185.–
1170	2076.–	2259.–	2441.–	2628.–	2811.–	2994.–	3176.–	3355.–	3542.–
1335	2286.–	2490.–	2691.–	2891.–	3092.–	3297.–	3493.–	3697.–	3898.–
1500	2490.–	2709.–	2936.–	3154.–	3377.–	3591.–	3813.–	4032.–	4245.–
1665	2700.–	2940.–	3176.–	3412.–	3697.–	3893.–	4130.–	4366.–	4602.–
1830	2909.–	3167.–	3417.–	3675.–	3934.–	4192.–	4446.–	4704.–	4954.–
1995	3114.–	3390.–	3666.–	3938.–	4214.–	4486.–	4762.–	5034.–	5305.–
Grundpreis									

**Option 4-G****Flanschlochung beidseitig für JZ-S-A2, JZ-P-A2**

[8]

H/B	400	600	800	1000	1200	1400	1600	1800	2000
345	147.–	165.–	201.–	223.–	254.–	294.–	312.–	348.–	370.–
510	165.–	188.–	223.–	237.–	272.–	312.–	330.–	366.–	379.–
675	188.–	205.–	237.–	259.–	290.–	330.–	348.–	388.–	401.–
840	219.–	237.–	277.–	290.–	330.–	361.–	384.–	419.–	437.–
1005	237.–	254.–	290.–	312.–	348.–	384.–	401.–	441.–	459.–
1170	259.–	277.–	312.–	335.–	366.–	401.–	419.–	459.–	473.–
1335	290.–	312.–	348.–	366.–	401.–	437.–	459.–	495.–	513.–
1500	312.–	335.–	366.–	388.–	419.–	459.–	477.–	513.–	535.–
Mehrpreis									



[8]									
H/B	400	600	800	1000	1200	1400	1600	1800	2000
1665	335.–	348.–	384.–	406.–	441.–	473.–	495.–	531.–	548.–
1830	370.–	384.–	419.–	441.–	477.–	513.–	531.–	566.–	588.–
1995	384.–	406.–	437.–	459.–	495.–	531.–	548.–	588.–	606.–
Mehrpreis									

**Option 4-M, E**

[8]		
H	M	E
345	32.–	103.–
510	45.–	147.–
675	58.–	192.–
840	76.–	250.–
1005	90.–	294.–
Mehrpreis		

[8]		
H	M	E
1170	103.–	339.–
1335	116.–	384.–
1500	134.–	441.–
1665	147.–	482.–
1830	161.–	531.–
1995	179.–	588.–
Mehrpreis		

**Option 9-ER**

**Einbaurahmen für JZ-P-A2-G, JZ-S-A2-G**

[8]									
H/B	400	600	800	1000	1200	1400	1600	1800	2000
345	116.–	134.–	152.–	165.–	179.–	196.–	219.–	237.–	254.–
510	134.–	147.–	161.–	179.–	192.–	214.–	228.–	245.–	268.–
675	147.–	161.–	174.–	192.–	214.–	228.–	241.–	263.–	277.–
840	156.–	170.–	188.–	210.–	223.–	241.–	259.–	272.–	294.–
1005	170.–	183.–	196.–	223.–	237.–	254.–	272.–	290.–	308.–
1170	183.–	196.–	219.–	237.–	254.–	268.–	281.–	303.–	317.–
1335	192.–	214.–	232.–	245.–	263.–	281.–	299.–	312.–	330.–
1500	214.–	228.–	245.–	263.–	277.–	294.–	312.–	326.–	343.–
1665	228.–	241.–	259.–	272.–	294.–	308.–	321.–	339.–	352.–
1830	241.–	259.–	272.–	290.–	308.–	321.–	335.–	348.–	375.–
1995	254.–	272.–	290.–	308.–	321.–	335.–	348.–	366.–	384.–
Mehrpreis									

**Anbauteile** – Preise nur gültig bei werkseitigem Anbau

**Feststellvorrichtungen und Endschalter**

[10]	Bezeichnung	Endschalter	Funktion	
Z04	Feststellvorrichtung	–	–	27.–
Z05	Feststellvorrichtung	1	Klappenstellung ZU	153.–
Z06	Feststellvorrichtung	1	Klappenstellung AUF	153.–
Z07	Feststellvorrichtung	2	Klappenstellung ZU und AUF	205.–
ZS99	verlängerte Antriebsachse, 12 mm Rundachse	–	–	44.–
ZS991	Antriebsachse mit 25 mm Vierkant 10 × 10	–	–	44.–
ZS992	Antriebsachse mit 35 mm Vierkant 10 × 10	–	–	44.–
Technische Daten				Mehrpreis

ZS991 nur für Edelstahlklappen (-A2).  
ZS992 nur für Stahl verzinkte Klappen.



## Auf-Zu-Stellantriebe

[10]	Bezeichnung	Drehmoment min.	
Z12	100 – 240 V AC	20 Nm	305.–
Z13	100 – 240 V AC	40 Nm	453.–
Z14	24 V AC	20 Nm	305.–
Z15	24 V AC	40 Nm	453.–
Z16	100 – 240 V AC	20 Nm	370.–
Z17	100 – 240 V AC	40 Nm	518.–
Z18	24 V AC	20 Nm	370.–
Z19	24 V AC	40 Nm	518.–
Z42	100 – 240 V AC	5 Nm	261.–
Z43	100 – 240 V AC	10 Nm	287.–
Z44	24 V AC/DC	5 Nm	261.–
Z45	24 V AC	10 Nm	287.–
Z46	100 – 240 V AC	5 Nm	326.–
Z47	100 – 240 V AC	10 Nm	353.–
Z48	24 V AC/DC	5 Nm	326.–
Z49	24 V AC	10 Nm	353.–
Technische Daten			Mehrpreis

## Auf-Zu-Stellantriebe, schnelllaufend

[10]	Bezeichnung	Drehmoment min.	Hilfsschalter	
ZS21	24 V AC/DC	16 Nm	-	487.–
ZS22	24 V AC/DC	16 Nm	2	557.–
Technische Daten				Mehrpreis

## Auf-Zu-Stellantriebe, Federrücklaufantriebe

[10]	Bezeichnung	Drehmoment min.	Hilfsschalter	
ZF01	24 V AC/DC	10 Nm	-	422.–
ZF02	24 – 240 V AC, 24 – 125 V DC	10 Nm	-	500.–
ZF03	24 V AC/DC	10 Nm	2	483.–
ZF04	24 – 240 V AC, 24 – 125 V DC	10 Nm	2	574.–
ZF06	24 V AC/DC	20 Nm	-	522.–
ZF07	24 – 240 V AC, 24 – 125 V DC	20 Nm	-	557.–
ZF08	24 V AC/DC	20 Nm	2	557.–
ZF09	24 – 240 V AC, 24 – 125 V DC	20 Nm	2	583.–
ZF11	24 V AC/DC	30 Nm	-	974.–
ZF12	24 – 240 V AC, 24 – 125 V DC	30 Nm	-	1117.–
ZF13	24 V AC/DC	30 Nm	2	1044.–
ZF14	24 – 240 V AC, 24 – 125 V DC	30 Nm	2	1187.–
Technische Daten				Mehrpreis

## Variable Stellantriebe

[10]	Bezeichnung	Drehmoment min.	
Z20	24 V AC/DC	20 Nm	461.–
Z21	24 V AC/DC	40 Nm	596.–
Z50	24 V AC/DC	5 Nm	387.–
Z51	24 V AC/DC	10 Nm	444.–
Technische Daten		Mehrpreis	

## Variable Stellantriebe, Federrücklaufantriebe

[10]	Bezeichnung	Drehmoment min.	
ZF05	24 V AC/DC	10 Nm	574.–
ZF10	24 V AC/DC	20 Nm	583.–
ZF15	24 V AC/DC	30 Nm	1135.–
Technische Daten		Mehrpreis	

**Pneumatisch doppelwirkende Stellantriebe**

[10]	Klappenstellung Sicherheitsfunk- tion	Betriebsdruck	Drehmoment min.	Endschalter	Magnetventil	
Z60	–	1,2 – 6 bar	35 Nm	–	–	852.–
Z61	stromlos ZU/AUF	1,2 – 6 bar	35 Nm	–	24 V DC	1230.–
Z62	stromlos ZU/AUF	1,2 – 6 bar	35 Nm	–	230 V AC	1230.–
Z63	–	1,2 – 6 bar	35 Nm	2	–	1031.–
Z64	stromlos ZU/AUF	1,2 – 6 bar	35 Nm	2	24 V DC	1409.–
Z65	stromlos ZU/AUF	1,2 – 6 bar	35 Nm	2	230 V AC	1409.–
Z66	–	1,2 – 6 bar	70 Nm	–	–	1013.–
Z67	stromlos ZU/AUF	1,2 – 6 bar	70 Nm	–	24 V DC	1396.–
Z68	stromlos ZU/AUF	1,2 – 6 bar	70 Nm	–	230 V AC	1396.–
Z69	–	1,2 – 6 bar	70 Nm	2	–	1191.–
Z70	stromlos ZU/AUF	1,2 – 6 bar	70 Nm	2	24 V DC	1574.–
Z71	stromlos ZU/AUF	1,2 – 6 bar	70 Nm	2	230 V AC	1574.–
Technische Daten						Mehrpreis

Z60 – Z65: Mindestdrehmoment der Jalousieklappe beachten und Betriebsdruck entsprechend wählen

**Pneumatisch einfachwirkende Stellantriebe**

[10]	Klappenstellung Sicherheitsfunk- tion	Betriebsdruck	Drehmoment min.	Endschalter	Magnetventil	
Z72	drucklos ZU/AUF	6 bar	30 Nm	–	–	1204.–
Z73	stromlos und drucklos ZU/AUF	6 bar	30 Nm	–	24 V DC	1622.–
Z74	stromlos und drucklos ZU/AUF	6 bar	30 Nm	–	230 V AC	1622.–
Z75	drucklos ZU/AUF	6 bar	30 Nm	2	–	1383.–
Z76	stromlos und drucklos ZU/AUF	6 bar	30 Nm	2	24 V DC	1800.–
Z77	stromlos und drucklos ZU/AUF	6 bar	30 Nm	2	230 V AC	1800.–
Technische Daten						Mehrpreis

**Explosionssgeschützte Auf-Zu-Stellantriebe, Federrücklaufantriebe**

[10]	Versorgungsspannung	Drehmoment min.	Hilfsschalter	
Z1EX	24 – 240 V AC, 24 – 240 V DC	15 Nm	2	4137.–
Z3EX	24 – 240 V AC, 24 – 240 V DC	30 Nm	2	5702.–
Technische Daten				Mehrpreis

Nur mit Messing- oder Edelstahlbuchsen Option 5-M, E

## Explosionssgeschützte, pneumatisch doppelwirkende Stellantriebe

[10]	Klappenstellung Sicherheitsfunk- tion	Betriebsdruck	Drehmoment min.	Endschalter	Magnetventil	
Z60 EX	–	1,2 – 6 bar	35 Nm	–	–	865.–
Z61 EX	stromlos ZU/AUF	1,2 – 6 bar	35 Nm	–	24 V DC	1609.–
Z62 EX	stromlos ZU/AUF	1,2 – 6 bar	35 Nm	–	230 V AC	1609.–
Z63 EX	–	1,2 – 6 bar	35 Nm	2	–	1374.–
Z64 EX	stromlos ZU/AUF	1,2 – 6 bar	35 Nm	2	24 V DC	2117.–
Z65 EX	stromlos ZU/AUF	1,2 – 6 bar	35 Nm	2	230 V AC	2117.–
Z66 EX	–	1,2 – 6 bar	70 Nm	–	–	1026.–
Z67 EX	stromlos ZU/AUF	1,2 – 6 bar	70 Nm	–	24 V DC	1774.–
Z68 EX	stromlos ZU/AUF	1,2 – 6 bar	70 Nm	–	230 V AC	1774.–
Z69 EX	–	1,2 – 6 bar	70 Nm	2	–	1535.–
Z70 EX	stromlos ZU/AUF	1,2 – 6 bar	70 Nm	2	24 V DC	2282.–
Z71 EX	stromlos ZU/AUF	1,2 – 6 bar	70 Nm	2	230 V AC	2282.–
Technische Daten						Mehrpreis

Nur mit Messing- oder Edelstahlbuchsen (Option 5-M, E)

Z60EX – Z65EX: Mindestdrehmoment der Jalousieklappe beachten und Betriebsdruck entsprechend wählen

## Explosionssgeschützte, pneumatisch einfachwirkende Stellantriebe

[10]	Klappenstellung Sicherheitsfunk- tion	Betriebsdruck	Drehmoment min.	Endschalter	Magnetventil	
Z72 EX	drucklos ZU/AUF	6 bar	30 Nm	–	–	1217.–
Z73 EX	stromlos und drucklos ZU/AUF	6 bar	30 Nm	–	24 V DC	2000.–
Z74 EX	stromlos und drucklos ZU/AUF	6 bar	30 Nm	–	230 V AC	2000.–
Z75 EX	drucklos ZU/AUF	6 bar	30 Nm	2	–	1726.–
Z76 EX	stromlos und drucklos ZU/AUF	6 bar	30 Nm	2	24 V DC	2508.–
Z77 EX	stromlos und drucklos ZU/AUF	6 bar	30 Nm	2	230 V AC	2508.–
Technische Daten						Mehrpreis

Nur mit Messing- oder Edelstahlbuchsen (Option 5-M, E)

## Oberfläche für JZ, JZ-A2

[12]	Bezeichnung		JZ	JZ-A2
P1	Pulverbeschichtet, RAL-CLASSIC-Farbtöne	RAL 9010 GE 50, RAL 9006 GE 30, alle andere RAL-CLASSIC-Farbtöne GE 70	auf Anfrage	35 % vom Grundpreis
Technische Daten			Mehrpreis	

Preise in CHF ohne MwSt.

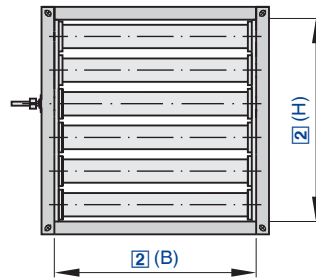

Jalousieklappen, Wetterschutzgitter, Schalldämpfer

**JZ-AL / 1100 × 950 / ER / Z64 / NC / P1 – RAL 9010**

1	2	3	4	5	6
---	---	---	---	---	---

**1 Serie**

**JZ-AL** Jalousieklappe aus Aluminium

**2 Nenngrösse [mm]**

Breite × Höhe angeben

**3 Einbaurahmen**

Keine Eintragung: ohne Einbaurahmen

**ER** mit Einbaurahmen

**4 Anbauteile**

Keine Eintragung: ohne Anbauteil

**Z04 – Z07** Feststellvorrichtung

**Z12 – Z51** Stellantriebe

**ZF01 – ZF15** Federrücklaufantriebe

**Z60 – Z77** pneumatische Stellantriebe

**5 Klappenstellung Sicherheitsfunktion**

Nur mit Federrücklaufantrieben oder pneumatischen Stellantrieben

**NO** drucklos/stromlos AUF (Normally Open)

**NC** drucklos/stromlos ZU (Normally Closed) (Standard)

**6 Oberfläche**

Keine Eintragung: Grundauführung

**P1** pulverbeschichtet, RAL-CLASSIC-Farbtöne angeben

**S3** eloxiert, E6-C-0 (farblos)

Glanzgrad

RAL 9010 GE 50

RAL 9006 GE 30

Alle anderen RAL-Farben GE 70

**Hinweis**

Zwischenmasse in der Breite zum Preis der nächstgrösseren Abmessung.

**JZ-AL**

H/B	[2]										
	200	300	400	500	600	700	800	900	1000	1100	1200
100	85.–	85.–	90.–	90.–	94.–	98.–	107.–	107.–	112.–	116.–	121.–
150	98.–	98.–	107.–	112.–	116.–	121.–	125.–	130.–	134.–	139.–	143.–
200	116.–	116.–	125.–	130.–	134.–	139.–	147.–	147.–	156.–	165.–	174.–
250	130.–	134.–	143.–	147.–	152.–	161.–	165.–	170.–	179.–	188.–	196.–
300	143.–	152.–	156.–	165.–	170.–	179.–	188.–	192.–	201.–	210.–	219.–
350	156.–	165.–	174.–	183.–	188.–	196.–	210.–	219.–	228.–	237.–	245.–
400	170.–	179.–	192.–	196.–	210.–	219.–	232.–	241.–	250.–	259.–	268.–
450	183.–	196.–	210.–	219.–	228.–	241.–	254.–	263.–	272.–	281.–	290.–
500	196.–	214.–	228.–	237.–	250.–	259.–	272.–	281.–	294.–	308.–	317.–
550	214.–	228.–	241.–	254.–	268.–	281.–	294.–	308.–	326.–	339.–	357.–
600	232.–	241.–	254.–	272.–	286.–	299.–	317.–	335.–	348.–	361.–	379.–
650	245.–	259.–	272.–	290.–	308.–	321.–	339.–	357.–	375.–	392.–	415.–
700	254.–	272.–	286.–	312.–	330.–	339.–	361.–	379.–	397.–	415.–	433.–
750	268.–	286.–	308.–	330.–	348.–	361.–	384.–	401.–	424.–	446.–	468.–
800	281.–	299.–	326.–	348.–	361.–	384.–	406.–	428.–	450.–	473.–	482.–
850	299.–	321.–	343.–	366.–	384.–	406.–	428.–	446.–	473.–	490.–	517.–
900	317.–	339.–	357.–	379.–	406.–	428.–	450.–	468.–	495.–	522.–	548.–
Grundpreis											



Jalousieklappen, Wetterschutzgitter, Schalldämpfer

[2]											
H/B	200	300	400	500	600	700	800	900	1000	1100	1200
950	330.-	352.-	375.-	397.-	428.-	446.-	473.-	490.-	517.-	544.-	571.-
1000	348.-	366.-	388.-	415.-	446.-	464.-	495.-	517.-	539.-	562.-	584.-
Grundpreis											

**Option 3-ER**  
**Einbaurahmen für JZ-AL**

[2]											
H/B	200	300	400	500	600	700	800	900	1000	1100	1200
100	32.-	41.-	41.-	45.-	49.-	54.-	58.-	58.-	63.-	67.-	72.-
150	36.-	45.-	45.-	49.-	54.-	58.-	63.-	63.-	67.-	72.-	76.-
200	41.-	45.-	49.-	49.-	54.-	58.-	63.-	67.-	72.-	76.-	81.-
250	45.-	49.-	54.-	54.-	58.-	63.-	67.-	72.-	72.-	76.-	85.-
300	45.-	49.-	54.-	58.-	58.-	67.-	72.-	72.-	76.-	81.-	90.-
350	49.-	54.-	58.-	63.-	63.-	72.-	72.-	76.-	81.-	85.-	90.-
400	54.-	54.-	58.-	63.-	67.-	72.-	76.-	81.-	85.-	90.-	94.-
450	58.-	58.-	63.-	67.-	72.-	76.-	81.-	85.-	90.-	94.-	98.-
500	58.-	63.-	67.-	72.-	76.-	81.-	81.-	85.-	90.-	94.-	103.-
550	63.-	67.-	72.-	76.-	76.-	81.-	85.-	90.-	94.-	98.-	103.-
600	63.-	67.-	72.-	76.-	81.-	81.-	85.-	90.-	94.-	98.-	107.-
650	67.-	67.-	72.-	76.-	81.-	85.-	90.-	90.-	94.-	103.-	107.-
700	67.-	72.-	76.-	76.-	81.-	85.-	90.-	94.-	98.-	103.-	112.-
750	67.-	72.-	76.-	81.-	85.-	90.-	90.-	94.-	98.-	107.-	116.-
800	72.-	76.-	76.-	81.-	85.-	90.-	90.-	98.-	98.-	107.-	116.-
850	72.-	76.-	81.-	85.-	85.-	90.-	94.-	98.-	107.-	112.-	121.-
900	76.-	76.-	81.-	85.-	90.-	94.-	98.-	98.-	107.-	112.-	121.-
950	76.-	81.-	85.-	90.-	90.-	94.-	98.-	107.-	112.-	116.-	125.-
1000	81.-	81.-	85.-	90.-	94.-	98.-	98.-	107.-	112.-	121.-	130.-
Mehrpreis											

**Anbauteile – Preise nur gültig bei werkseitigem Anbau**

**Feststellvorrichtungen und Endschalter**

[4]	Bezeichnung	Endschalter	Funktion	
Z04	Feststellvorrichtung	-	-	27.-
Z05	Feststellvorrichtung	1	Klappenstellung ZU	156.-
Z06	Feststellvorrichtung	1	Klappenstellung AUF	156.-
Z07	Feststellvorrichtung	2	Klappenstellung ZU und AUF	210.-
ZS99	verlängerte Antriebsachse, 12 mm Rundachse	-	-	45.-
ZS991	Antriebsachse mit 25 mm Vierkant 10 × 10	-	-	45.-
Technische Daten				Mehrpreis

**Auf-Zu-Stellantriebe**

[4]	Bezeichnung	Drehmoment min.	
Z12	100 – 240 V AC	20 Nm	312.–
Z14	24 V AC/DC	20 Nm	312.–
Z16	100 – 240 V AC	20 Nm	379.–
Z18	24 V AC/DC	20 Nm	379.–
Z42	100 – 240 V AC	5 Nm	268.–
Z43	100 – 240 V AC	10 Nm	294.–
Z44	24 V AC/DC	5 Nm	268.–
Z45	24 V AC/DC	10 Nm	294.–
Z46	100 – 240 V AC	5 Nm	335.–
Z47	100 – 240 V AC	10 Nm	361.–
Z48	24 V AC/DC	5 Nm	335.–
Z49	24 V AC/DC	10 Nm	361.–
Technische Daten			Mehrpreis

Größenabhängiges Mindestdrehmoment der Jalousieklappe beachten und Stellantrieb entsprechend auswählen.

**Auf-Zu-Stellantriebe, schnelllaufend**

[4]	Bezeichnung	Drehmoment min.	
ZS21	24 V AC/DC	16 Nm	499.–
ZS22	24 V AC/DC	16 Nm	571.–
Technische Daten			Mehrpreis

**Auf-Zu-Stellantriebe, Federrücklaufantriebe**

[4]	Bezeichnung	Drehmoment min.	Hilfsschalter	
ZF01	24 V AC/DC	10 Nm	–	433.–
ZF02	24 – 240 V AC, 24 – 125 V DC	10 Nm	–	513.–
ZF03	24 V AC/DC	10 Nm	2	495.–
ZF04	24 – 240 V AC, 24 – 125 V DC	10 Nm	2	588.–
ZF06	24 V AC/DC	20 Nm	–	535.–
ZF07	24 – 240 V AC, 24 – 125 V DC	20 Nm	–	571.–
ZF08	24 V AC/DC	20 Nm	2	571.–
ZF09	24 – 240 V AC, 24 – 125 V DC	20 Nm	2	597.–
Technische Daten				Mehrpreis

**Variable Stellantriebe**

[8]	Bezeichnung	Drehmoment min.	
Z20	24 V AC/DC	20 Nm	473.–
Z50	24 V AC/DC	5 Nm	397.–
Z51	24 V AC/DC	10 Nm	455.–
Technische Daten		Mehrpreis	

**Variable Stellantriebe, Federrücklaufantriebe**

[4]	Bezeichnung	Drehmoment min.	
ZF05	24 V AC/DC	10 Nm	588.–
ZF10	24 V AC/DC	20 Nm	597.–
Technische Daten			Mehrpreis

Größenabhängiges Mindestdrehmoment der Jalousieklappe beachten und Stellantrieb entsprechend auswählen.



**Pneumatisch doppelwirkende Stellantriebe**

[4]	Klappenstellung Sicherheitsfunktion	Betriebsdruck	Drehmoment min.	Endschalter	Magnetventil	
Z60	–	1,2 – 6 bar	35 Nm	–	–	874.–
Z61	stromlos ZU/AUF	1,2 – 6 bar	35 Nm	–	24 V DC	1261.–
Z62	stromlos ZU/AUF	1,2 – 6 bar	35 Nm	–	230 V AC	1261.–
Z63	–	1,2 – 6 bar	35 Nm	2	–	1056.–
Z64	stromlos ZU/AUF	1,2 – 6 bar	35 Nm	2	24 V DC	1444.–
Z65	stromlos ZU/AUF	1,2 – 6 bar	35 Nm	2	230 V AC	1444.–
Z66	–	1,2 – 6 bar	70 Nm	–	–	1038.–
Z67	stromlos ZU/AUF	1,2 – 15 bar	70 Nm	–	24 V DC	1430.–
Z68	stromlos ZU/AUF	1,2 – 6 bar	70 Nm	–	230 V AC	1430.–
Z69	–	1,2 – 6 bar	70 Nm	2	–	1221.–
Z70	stromlos ZU/AUF	1,2 – 6 bar	70 Nm	2	24 V DC	1613.–
Z71	stromlos ZU/AUF	1,2 – 6 bar	70 Nm	2	230 V AC	1613.–
Technische Daten						Mehrpreis

Z60 – Z65: Mindestdrehmoment der Jalousieklappe beachten und Betriebsdruck entsprechend wählen

**Pneumatisch einfachwirkende Stellantriebe**

[4]	Klappenstellung Sicherheitsfunktion	Betriebsdruck	Drehmoment min.	Endschalter	Magnetventil	
Z72	drucklos ZU/AUF	6 bar	30 Nm	–	–	1234.–
Z73	stromlos und drucklos ZU/AUF	6 bar	30 Nm	–	24 V DC	1662.–
Z74	stromlos und drucklos ZU/AUF	6 bar	30 Nm	–	230 V AC	1662.–
Z75	drucklos ZU/AUF	6 bar	30 Nm	2	–	1417.–
Z76	stromlos und drucklos ZU/AUF	6 bar	30 Nm	2	24 V DC	1845.–
Z77	stromlos und drucklos ZU/AUF	6 bar	30 Nm	2	230 V AC	1845.–
Technische Daten						Mehrpreis

**Oberfläche für JZ-AL**

[6]	Bezeichnung		JZ-AL
P1	Pulverbeschichtet, RAL-CLASSIC-Farbtöne	RAL 9010 GE 50, RAL 9006 GE 30, alle andere RAL-CLASSIC-Farbtöne GE 70	50 % vom Grundpreis
S3	Eloxiert, E6-C-0	Eloxiert, E6-C-0	40 % vom Grundpreis
Technische Daten		Technische Daten	Mehrpreis

Jalousieklappen, Wetterschutzgitter, Schalldämpfer

Preise in CHF ohne MwSt.

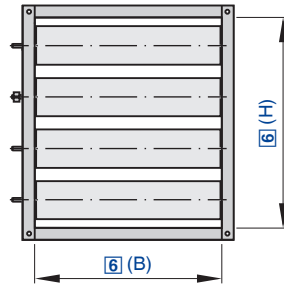

Zur luftdichten Absperung in lufttechnischen Anlagen

**JZ-HL – G – M – – L / 1000 × 1005 / ER / Z64 / NC / P1 – RAL 9010**

1	2	3	4	5	6	7	8	9	10

### 1 Serie

**JZ-HL** luftdichte Jalousieklappe, Leckluftstrom bei geschlossener Jalousieklappe nach EN 1751, Klasse 1 – 2

### 2 Luftleitungsanschluss

Keine Eintragung: Ecklochung beidseitig

**G** Flanschlochung beidseitig (Ecklochung entfällt)

### 3 Lagerbuchsen

Keine Eintragung: Kunststoff-Lagerbuchsen

**M** Messing-Lagerbuchsen

**E** Edelstahl-Lagerbuchsen

### 4 Ausführung Lamellen

Nur für verzinkte Jalousieklappen mit Messing- oder Edelstahl-Lagerbuchsen

**V** verstärkte Lamellen ab Breite 800 mm erhältlich

### 5 Bedienungsseite

Keine Eintragung: rechts

**L** links

### 6 Nenngrösse [mm]

Breite × Höhe angeben

Mit Material Stahl verzinkt sind breiten- sowie höhengeteilte Varianten möglich

Breite > 2000: breitengeteilt

Höhe > 1995: höhengeteilt

### 7 Einbaurahmen

Keine Eintragung: ohne Einbaurahmen

**ER** mit Einbaurahmen (nur mit Luftleitungsanschluss G)

### 8 Anbauteile

Keine Eintragung: ohne Anbauteil

**Z04 – Z07** Feststellvorrichtung

**Z12 – Z51** Stellantriebe

**ZF01 – ZF15** Federrücklaufantriebe

**Z60 – Z77** pneumatische Stellantriebe

Explosiongeschützte Stellantriebe

**Z1EX, Z3EX** elektrisch

**Z60EX – Z77EX** pneumatisch

### 9 Klappenstellung Sicherheitsfunktion

Nur mit Federrücklaufantrieben oder pneumatischen Stellantrieben

**NO** drucklos/stromlos AUF (Normally Open)

**NC** drucklos/stromlos ZU (Normally Closed) (Standard)

### 10 Oberfläche

Keine Eintragung: Grundausführung

**P1** pulverbeschichtet, RAL-CLASSIC-Farbtöne angeben

Glanzgrad

RAL 9010 GE 50

RAL 9006 GE 30

Alle anderen RAL-Farben GE 70

### Hinweis

Zwischenmasse jeweils zum Preis der nächstgrösseren Abmessung(en).

Preise für breiten- und höhengeteilte Jalousieklappen werden durch Addition der ungeteilten Jalousieklappen ermittelt.

Jalousieklappen ausserhalb der angegebenen Massreihe werden geteilt ausgeliefert.





JZ-HL

Dichtheitsklasse 1 – 2

[6]									
H/B	400	600	800	1000	1200	1400	1600	1800	2000
345	140.–	157.–	174.–	196.–	213.–	235.–	253.–	270.–	292.–
510	196.–	222.–	244.–	266.–	292.–	322.–	348.–	374.–	405.–
675	253.–	283.–	318.–	344.–	405.–	409.–	439.–	479.–	509.–
840	305.–	348.–	379.–	422.–	457.–	500.–	539.–	579.–	622.–
1005	366.–	409.–	453.–	496.–	544.–	592.–	639.–	687.–	739.–
1170	426.–	466.–	518.–	566.–	618.–	670.–	739.–	787.–	844.–
1335	483.–	535.–	592.–	639.–	700.–	748.–	831.–	883.–	952.–
1500	539.–	596.–	661.–	713.–	787.–	848.–	961.–	996.–	1065.–
1665	596.–	657.–	731.–	792.–	870.–	939.–	1026.–	1091.–	1170.–
1830	652.–	718.–	796.–	865.–	944.–	1035.–	1122.–	1196.–	1287.–
1995	705.–	783.–	865.–	939.–	1035.–	1117.–	1213.–	1300.–	1391.–
Grundpreis									

Option 2-G

Flanschlochung beidseitig für JZ-HL

[6]									
H/B	400	600	800	1000	1200	1400	1600	1800	2000
345	18.–	22.–	22.–	27.–	31.–	35.–	35.–	40.–	44.–
510	18.–	22.–	22.–	27.–	31.–	35.–	35.–	44.–	44.–
675	18.–	22.–	27.–	31.–	35.–	40.–	40.–	44.–	48.–
840	27.–	27.–	31.–	35.–	40.–	40.–	44.–	48.–	48.–
1005	31.–	31.–	35.–	40.–	44.–	44.–	48.–	48.–	53.–
1170	31.–	31.–	35.–	40.–	44.–	44.–	48.–	53.–	57.–
1335	35.–	35.–	40.–	40.–	44.–	48.–	53.–	57.–	57.–
1500	35.–	40.–	40.–	44.–	48.–	53.–	57.–	57.–	61.–
1665	35.–	40.–	44.–	48.–	48.–	53.–	57.–	61.–	61.–
1830	40.–	44.–	48.–	48.–	53.–	57.–	61.–	66.–	66.–
1995	44.–	48.–	48.–	53.–	57.–	57.–	61.–	70.–	70.–
Mehrpreis									

Option 3-M, E

[6]		
H	M	E
345	31.–	100.–
510	44.–	144.–
675	57.–	187.–
840	74.–	244.–
1005	87.–	287.–
Mehrpreis		

[6]		
H	M	E
1170	100.–	331.–
1335	114.–	374.–
1500	131.–	431.–
1665	144.–	470.–
1830	157.–	518.–
1995	174.–	574.–
Mehrpreis		

Option 4-V

Verstärkte Lamellen für JZ-HL

[6]							
H/B	800	1000	1200	1400	1600	1800	2000
345	144.–	161.–	183.–	205.–	218.–	231.–	253.–
510	218.–	270.–	305.–	322.–	322.–	348.–	379.–
675	287.–	322.–	361.–	405.–	431.–	461.–	500.–
840	361.–	400.–	448.–	500.–	535.–	579.–	626.–
1005	431.–	479.–	539.–	600.–	644.–	692.–	752.–
1170	505.–	557.–	626.–	700.–	748.–	809.–	878.–
Mehrpreis							

Jalousieklappen, Wetterschutzgitter, Schalldämpfer



[6]							
H/B	800	1000	1200	1400	1600	1800	2000
1335	574.–	635.–	718.–	800.–	857.–	922.–	1000.–
1500	648.–	718.–	805.–	900.–	961.–	1039.–	1126.–
1665	718.–	796.–	891.–	1000.–	1065.–	1152.–	1252.–
1830	792.–	874.–	983.–	1100.–	1174.–	1265.–	1374.–
1995	861.–	952.–	1074.–	1200.–	1283.–	1383.–	1500.–
Mehrpreis							

**Option 7-ER**  
**Einbaurahmen für JZ-HL-G**

[6]									
H/B	400	600	800	1000	1200	1400	1600	1800	2000
345	57.–	66.–	74.–	83.–	87.–	96.–	109.–	118.–	127.–
510	66.–	74.–	79.–	87.–	96.–	105.–	114.–	122.–	131.–
675	74.–	79.–	87.–	96.–	105.–	114.–	118.–	131.–	135.–
840	79.–	83.–	92.–	105.–	109.–	118.–	127.–	135.–	144.–
1005	83.–	92.–	96.–	109.–	118.–	127.–	135.–	144.–	153.–
1170	92.–	96.–	109.–	118.–	127.–	131.–	140.–	148.–	157.–
1335	96.–	105.–	114.–	122.–	131.–	140.–	148.–	153.–	161.–
1500	105.–	114.–	122.–	131.–	135.–	144.–	153.–	161.–	170.–
1665	114.–	118.–	127.–	135.–	144.–	153.–	157.–	166.–	174.–
1830	118.–	127.–	135.–	144.–	153.–	157.–	166.–	170.–	183.–
1995	127.–	135.–	144.–	153.–	157.–	166.–	170.–	179.–	187.–
Mehrpreis									

**Anbauteile** – Preise nur gültig bei werkseitigem Anbau

**Feststellvorrichtungen und Endschalter**

[8]	Bezeichnung	Endschalter	Funktion	
Z04	Feststellvorrichtung	–	–	27.–
Z05	Feststellvorrichtung	1	Klappenstellung ZU	153.–
Z06	Feststellvorrichtung	1	Klappenstellung AUF	153.–
Z07	Feststellvorrichtung	2	Klappenstellung ZU und AUF	205.–
ZS99	verlängerte Antriebsachse, 12 mm Rundachse	–	–	44.–
ZS991	Antriebsachse mit 25 mm Vierkant 10 × 10	–	–	44.–
ZS992	Antriebsachse mit 35 mm Vierkant 10 × 10	–	–	44.–
Technische Daten				Mehrpreis

ZS991 nur für Edelstahlklappen (-A2).  
ZS992 nur für Klappen Stahl, verzinkt.

**Auf-Zu-Stellantriebe**

[8]	Bezeichnung	Drehmoment min.	
Z12	100 – 240 V AC	20 Nm	305.–
Z13	100 – 240 V AC	40 Nm	453.–
Z14	24 V AC	20 Nm	305.–
Z15	24 V AC	40 Nm	453.–
Z16	100 – 240 V AC	20 Nm	370.–
Z17	100 – 240 V AC	40 Nm	518.–
Z18	24 V AC	20 Nm	370.–
Technische Daten			Mehrpreis



Jalousieklappen, Wetterschutzgitter, Schalldämpfer

[8]	Bezeichnung	Drehmoment min.	
Z19	24 V AC	40 Nm	518.–
Z43	100 – 240 V AC	10 Nm	287.–
Z45	24 V AC	10 Nm	287.–
Z47	100 – 240 V AC	10 Nm	353.–
Z49	24 V AC	10 Nm	353.–
Technische Daten			Mehrpriis

**Auf-Zu-Stellantriebe, schnelllaufend**

[8]	Bezeichnung	Drehmoment min.	
ZS21	24 V AC/DC	16 Nm	487.–
ZS22	24 V AC/DC	16 Nm	557.–
Technische Daten			Mehrpriis

**Auf-Zu-Stellantriebe, Federrücklaufantriebe**

[8]	Bezeichnung	Drehmoment min.	Hilfsschalter	
ZF01	24 V AC/DC	10 Nm	–	422.–
ZF02	24 – 240 V AC, 24 – 125 V DC	10 Nm	–	500.–
ZF03	24 V AC/DC	10 Nm	2	483.–
ZF04	24 – 240 V AC, 24 – 125 V DC	10 Nm	2	574.–
ZF06	24 V AC/DC	20 Nm	–	522.–
ZF07	24 – 240 V AC, 24 – 125 V DC	20 Nm	–	557.–
ZF08	24 V AC/DC	20 Nm	2	557.–
ZF09	24 – 240 V AC, 24 – 125 V DC	20 Nm	2	583.–
ZF11	24 V AC/DC	30 Nm	–	974.–
ZF12	24 – 240 V AC, 24 – 125 V DC	30 Nm	–	1117.–
ZF13	24 V AC/DC	30 Nm	2	1044.–
ZF14	24 – 240 V AC, 24 – 125 V DC	30 Nm	2	1187.–
Technische Daten				Mehrpriis

**Variable Stellantriebe**

[8]	Bezeichnung	Drehmoment min.	
Z20	24 V AC/DC	20 Nm	461.–
Z21	24 V AC/DC	40 Nm	596.–
Z51	24 V AC/DC	10 Nm	444.–
Technische Daten		Mehrpriis	

**Variable Stellantriebe, Federrücklaufantriebe**

[8]	Bezeichnung	Drehmoment min.	
ZF05	24 V AC/DC	10 Nm	574.–
ZF10	24 V AC/DC	20 Nm	583.–
ZF15	24 V AC/DC	30 Nm	1135.–
Technische Daten		Mehrpriis	

**Pneumatisch doppelwirkende Stellantriebe**

[8]	Klappenstellung Sicherheitsfunktion	Betriebsdruck	Drehmoment min.	Endschalter	Magnetventil	
Z60	–	1,2 – 6 bar	35 Nm	–	–	852.–
Z61	stromlos ZU/AUF	1,2 – 6 bar	35 Nm	–	24 V DC	1230.–
Z62	stromlos ZU/AUF	1,2 – 6 bar	35 Nm	–	230 V AC	1230.–
Z63	–	1,2 – 6 bar	35 Nm	2	–	1031.–
Z64	stromlos ZU/AUF	1,2 – 6 bar	35 Nm	2	24 V DC	1409.–
Z65	stromlos ZU/AUF	1,2 – 6 bar	35 Nm	2	230 V AC	1409.–
Z66	–	1,2 – 6 bar	70 Nm	–	–	1013.–
Z67	stromlos ZU/AUF	1,2 – 6 bar	70 Nm	–	24 V DC	1396.–
Z68	stromlos ZU/AUF	1,2 – 6 bar	70 Nm	–	230 V AC	1396.–
Z69	–	1,2 – 6 bar	70 Nm	2	–	1191.–
Z70	stromlos ZU/AUF	1,2 – 6 bar	70 Nm	2	24 V DC	1574.–
Z71	stromlos ZU/AUF	1,2 – 6 bar	70 Nm	2	230 V AC	1574.–
Technische Daten						Mehrpriis

Z60 – Z65: Mindestdrehmoment der Jalousieklappe beachten und Betriebsdruck entsprechend wählen

**Pneumatisch einfachwirkende Stellantriebe**

[8]	Klappenstellung Sicherheits- funktion	Betriebsdruck	Drehmoment min.	Endschalter	Magnetventil	
Z72	drucklos ZU/AUF	6 bar	30 Nm	–	–	1204.–
Z73	stromlos und drucklos ZU/AUF	6 bar	30 Nm	–	24 V DC	1622.–
Z74	stromlos und drucklos ZU/AUF	6 bar	30 Nm	–	230 V AC	1622.–
Z75	drucklos ZU/AUF	6 bar	30 Nm	2	–	1383.–
Z76	stromlos und drucklos ZU/AUF	6 bar	30 Nm	2	24 V DC	1800.–
Z77	stromlos und drucklos ZU/AUF	6 bar	30 Nm	2	230 V AC	1800.–
Technische Daten						Mehrpriis

**Explosionssgeschützte Auf-Zu-Stellantriebe, Federrücklaufantriebe**

[8]	Versorgungsspannung	Drehmoment min.	Hilfsschalter	
Z1EX	24 – 240 V AC, 24 – 240 V DC	15 Nm	2	4137.–
Z3EX	24 – 240 V AC, 24 – 240 V DC	30 Nm	2	5702.–
Technische Daten				Mehrpriis

Nur mit Messing- oder Edelstahlbuchsen (Option 3-M, E)

**Explosionssgeschützte, pneumatisch doppelwirkende Stellantriebe**

[8]	Klappenstellung Sicherheits- funktion	Betriebsdruck	Drehmoment min.	Endschalter	Magnetventil	
Z60 EX	–	1,2 – 6 bar	35 Nm	–	–	865.–
Z61 EX	stromlos ZU/AUF	1,2 – 6 bar	35 Nm	–	24 V DC	1609.–
Z62 EX	stromlos ZU/AUF	1,2 – 6 bar	35 Nm	–	230 V AC	1609.–
Z63 EX	–	1,2 – 6 bar	35 Nm	2	–	1374.–
Z64 EX	stromlos ZU/AUF	1,2 – 6 bar	35 Nm	2	24 V DC	2117.–
Z65 EX	stromlos ZU/AUF	1,2 – 6 bar	35 Nm	2	230 V AC	2117.–
Z66 EX	–	1,2 – 6 bar	70 Nm	–	–	1026.–
Z67 EX	stromlos ZU/AUF	1,2 – 6 bar	70 Nm	–	24 V DC	1774.–
Z68 EX	stromlos ZU/AUF	1,2 – 6 bar	70 Nm	–	230 V AC	1774.–
Z69 EX	–	1,2 – 6 bar	70 Nm	2	–	1535.–
Z70 EX	stromlos ZU/AUF	1,2 – 6 bar	70 Nm	2	24 V DC	2282.–
Z71 EX	stromlos ZU/AUF	1,2 – 6 bar	70 Nm	2	230 V AC	2282.–
Technische Daten						Mehrpriis

Nur mit Messing- oder Edelstahlbuchsen (Option 3-M, E)

Z60EX – Z65EX: Mindestdrehmoment der Jalousieklappe beachten und Betriebsdruck entsprechend wählen

**Explosionssgeschützte, pneumatisch einfachwirkende Stellantriebe**

[8]	Klappenstellung Sicherheitsfunk- tion	Betriebsdruck	Drehmoment min.	Endschalter	Magnetventil	
Z72 EX	drucklos ZU/AUF	6 bar	30 Nm	–	–	1217.–
Z73 EX	stromlos und drucklos ZU/AUF	6 bar	30 Nm	–	24 V DC	2000.–
Z74 EX	stromlos und drucklos ZU/AUF	6 bar	30 Nm	–	230 V AC	2000.–
Z75 EX	drucklos ZU/AUF	6 bar	30 Nm	2	–	1726.–
Z76 EX	stromlos und drucklos ZU/AUF	6 bar	30 Nm	2	24 V DC	2508.–
Z77 EX	stromlos und drucklos ZU/AUF	6 bar	30 Nm	2	230 V AC	2508.–
Technische Daten						Mehrpriis

Nur mit Messing- oder Edelstahlbuchsen (Option 3-M, E)



Oberfläche für JZ-HL

[10]	Bezeichnung		JZ-HL
P1	Pulverbeschichtet, RAL-CLASSIC-Farbtöne	RAL 9010 GE 50, RAL 9006 GE 30, alle andere RAL-CLASSIC-Farbtöne GE 70	auf Anfrage
	Technische Daten		Mehrpreis

Jalousieklappen, Wetterschutzgitter, Schalldämpfer

Preise in CHF ohne MwSt.

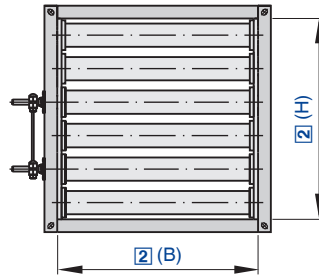

Jalousieklappen, Wetterschutzgitter, Schalldämpfer

Jalousieklappen aus Aluminium zur luftdichten Absperrung in lufttechnischen Anlagen

**JZ-HL-AL / 1200 × 800 / ER / Z64 / NC / P1 – RAL 9010**

1                      2                      3                      4                      5                      6

**1 Serie**

**JZ-HL-AL** luftdichte Jalousieklappe aus Aluminium, Leckluftstrom bei geschlossener Jalousieklappe nach EN 1751, Klasse 2

**2 Nenngrösse [mm]**

Breite × Höhe angeben

**3 Einbaurahmen**

Keine Eintragung: ohne Einbaurahmen

**ER** mit Einbaurahmen

**4 Anbauteile**

**Z04** Feststellvorrichtung

**Z05 – Z07** Feststellvorrichtung und Endschalter

**Z12 – Z51** Stellantriebe

**ZF01 – ZF15** Federrücklaufantriebe

**Z60 – Z77** pneumatische Stellantriebe

**5 Klappenstellung Sicherheitsfunktion**

Nur mit Federrücklaufantrieben oder pneumatischen Stellantrieben

**NO** drucklos/stromlos AUF (Normally Open)

**NC** drucklos/stromlos ZU (Normally Closed) (Standard)

**6 Oberfläche**

Keine Eintragung: Grundauführung

**P1** pulverbeschichtet, RAL-CLASSIC-Farbtöne angeben

**S3** eloxiert, E6-C-0 (farblos)

Glanzgrad

RAL 9010 GE 50

RAL 9006 GE 30

Alle anderen RAL-Farben GE 70

**Hinweis**

Jalousieklappe kann nicht ohne Anbauteil gefertigt werden (mindestens Z04 muss bestellt werden).

**JZ-HL-AL**

Dichtheitsklasse 1 – 2

[2]											
H/B	200	300	400	500	600	700	800	900	1000	1100	1200
100	93.–	97.–	102.–	106.–	110.–	118.–	127.–	131.–	135.–	139.–	148.–
150	106.–	110.–	118.–	127.–	131.–	135.–	144.–	148.–	152.–	156.–	165.–
200	123.–	127.–	135.–	144.–	148.–	152.–	160.–	165.–	173.–	181.–	190.–
250	139.–	144.–	152.–	160.–	165.–	177.–	181.–	190.–	198.–	207.–	215.–
300	152.–	160.–	169.–	177.–	186.–	194.–	203.–	211.–	219.–	228.–	236.–
350	169.–	177.–	186.–	198.–	203.–	215.–	224.–	232.–	245.–	253.–	261.–
400	181.–	194.–	207.–	211.–	224.–	232.–	245.–	257.–	266.–	278.–	287.–
450	198.–	211.–	224.–	232.–	245.–	253.–	270.–	278.–	287.–	295.–	308.–
500	211.–	228.–	240.–	249.–	266.–	274.–	287.–	299.–	312.–	325.–	333.–
550	228.–	240.–	253.–	270.–	282.–	295.–	308.–	320.–	337.–	350.–	409.–
600	245.–	257.–	270.–	287.–	299.–	316.–	329.–	346.–	362.–	375.–	392.–
650	261.–	274.–	291.–	304.–	320.–	337.–	350.–	371.–	383.–	400.–	421.–
700	274.–	291.–	304.–	325.–	341.–	354.–	375.–	392.–	409.–	426.–	442.–
750	287.–	304.–	325.–	341.–	362.–	375.–	396.–	413.–	434.–	455.–	476.–
800	304.–	320.–	341.–	362.–	379.–	396.–	417.–	438.–	459.–	480.–	497.–
850	320.–	337.–	358.–	379.–	396.–	417.–	438.–	459.–	480.–	497.–	522.–
Grundpreis											



Jalousieklappen, Wetterschutzgitter, Schalldämpfer

[2]											
H/B	200	300	400	500	600	700	800	900	1000	1100	1200
900	333.–	358.–	375.–	396.–	417.–	438.–	459.–	480.–	501.–	527.–	548.–
950	350.–	371.–	392.–	413.–	438.–	459.–	480.–	501.–	522.–	548.–	569.–
1000	367.–	388.–	409.–	430.–	459.–	476.–	506.–	527.–	548.–	573.–	598.–
Grundpreis											

**Option 3-ER**  
Einbaurahmen für JZ-LL-AL, JZ-HL-AL

[2]											
H/B	200	300	400	500	600	700	800	900	1000	1100	1200
100	30.–	38.–	38.–	43.–	47.–	51.–	55.–	55.–	59.–	64.–	68.–
150	34.–	43.–	43.–	47.–	51.–	55.–	59.–	59.–	64.–	68.–	72.–
200	38.–	43.–	47.–	47.–	51.–	55.–	59.–	64.–	68.–	72.–	76.–
250	43.–	47.–	51.–	51.–	55.–	59.–	64.–	68.–	68.–	72.–	80.–
300	43.–	47.–	51.–	55.–	55.–	64.–	68.–	68.–	72.–	76.–	85.–
350	47.–	51.–	55.–	59.–	59.–	68.–	68.–	72.–	76.–	80.–	85.–
400	51.–	51.–	55.–	59.–	64.–	68.–	72.–	76.–	80.–	85.–	89.–
450	55.–	55.–	59.–	64.–	68.–	72.–	76.–	80.–	85.–	89.–	93.–
500	55.–	59.–	64.–	68.–	72.–	76.–	76.–	80.–	85.–	89.–	97.–
550	59.–	64.–	68.–	72.–	72.–	76.–	80.–	85.–	89.–	93.–	97.–
600	59.–	64.–	68.–	72.–	76.–	76.–	80.–	85.–	89.–	93.–	102.–
650	64.–	64.–	68.–	72.–	76.–	80.–	85.–	85.–	89.–	97.–	102.–
700	64.–	68.–	72.–	72.–	76.–	80.–	85.–	89.–	93.–	97.–	106.–
750	64.–	68.–	72.–	76.–	80.–	85.–	85.–	89.–	93.–	102.–	110.–
800	68.–	72.–	72.–	76.–	80.–	85.–	85.–	93.–	93.–	102.–	110.–
850	68.–	72.–	76.–	80.–	80.–	85.–	89.–	93.–	102.–	106.–	114.–
900	72.–	72.–	76.–	80.–	85.–	89.–	93.–	93.–	102.–	106.–	114.–
950	72.–	76.–	80.–	85.–	85.–	89.–	93.–	102.–	106.–	110.–	118.–
1000	76.–	76.–	80.–	85.–	89.–	93.–	93.–	102.–	106.–	114.–	123.–
Grundpreis											

Anbauteile – Preise nur gültig bei werkseitigem Anbau

**Feststellvorrichtungen und Endschalter**

[4]	Bezeichnung	Endschalter	Funktion	
Z04	Feststellvorrichtung	–	–	26.–
Z05	Feststellvorrichtung	1	Klappenstellung ZU	148.–
Z06	Feststellvorrichtung	1	Klappenstellung AUF	148.–
Z07	Feststellvorrichtung	2	Klappenstellung ZU und AUF	198.–
ZS99	verlängerte Antriebsachse, 12 mm Rundachse	–	–	43.–
ZS991	Antriebsachse mit 25 mm Vierkant 10 × 10	–	–	43.–
Technische Daten				Mehrpreis

**Auf-Zu-Stellantriebe**

[4]	Bezeichnung	Drehmoment min.	
Z12	100 – 240 V AC	20 Nm	295.–
Z14	24 V AC/DC	20 Nm	295.–
Z16	100 – 240 V AC	20 Nm	358.–
Z18	24 V AC/DC	20 Nm	358.–
Z42	100 – 240 V AC	5 Nm	253.–
Technische Daten			Mehrpreis

Größenabhängiges Mindestdrehmoment der Jalousieklappe beachten und Stellantrieb entsprechend auswählen

[4]	Bezeichnung	Drehmoment min.	
Z43	100 – 240 V AC	10 Nm	278.–
Z44	24 V AC/DC	5 Nm	253.–
Z45	24 V AC/DC	10 Nm	278.–
Z46	100 – 240 V AC	5 Nm	316.–
Z47	100 – 240 V AC	10 Nm	341.–
Z48	24 V AC/DC	5 Nm	316.–
Z49	24 V AC/DC	10 Nm	341.–
Technische Daten			Mehrpreis

Größenabhängiges Mindestdrehmoment der Jalousieklappe beachten und Stellantrieb entsprechend auswählen

**Auf-Zu-Stellantriebe, schnellaufend**

[4]	Bezeichnung	Drehmoment min.	
ZS21	24 V AC/DC	16 Nm	472.–
ZS22	24 V AC/DC	16 Nm	539.–
Technische Daten			Mehrpreis

**Auf-Zu-Stellantriebe, Federrücklaufantriebe**

[4]	Bezeichnung	Drehmoment min.	Hilfsschalter	
ZF01	24 V AC/DC	10 Nm	–	409.–
ZF02	24 – 240 V AC, 24 – 125 V DC	10 Nm	–	484.–
ZF03	24 V AC/DC	10 Nm	2	468.–
ZF04	24 – 240 V AC, 24 – 125 V DC	10 Nm	2	556.–
ZF06	24 V AC/DC	20 Nm	–	506.–
ZF07	24 – 240 V AC, 24 – 125 V DC	20 Nm	–	539.–
ZF08	24 V AC/DC	20 Nm	2	539.–
ZF09	24 – 240 V AC, 24 – 125 V DC	20 Nm	2	564.–
Technische Daten				Mehrpreis

**Variable Stellantriebe**

[4]	Bezeichnung	Drehmoment min.	
Z20	24 V AC/DC	20 Nm	447.–
Z50	24 V AC/DC	5 Nm	375.–
Z51	24 V AC/DC	10 Nm	430.–
Technische Daten			Mehrpreis

**Variable Stellantriebe, Federrücklaufantriebe**

[4]	Bezeichnung	Drehmoment min.	
ZF05	24 V AC/DC	10 Nm	556.–
ZF10	24 V AC/DC	20 Nm	564.–
Technische Daten			Mehrpreis

Größenabhängiges Mindestdrehmoment der Jalousieklappe beachten und Stellantrieb entsprechend auswählen.  
Z50 bis zu einer Höhe von 650 mm.

**Pneumatisch doppelwirkende Stellantriebe**

[4]	Klappenstellung Sicherheitsfunktion	Betriebsdruck	Drehmoment min.	Endschalter	Magnetventil	
Z60	–	1,2 – 6 bar	35 Nm	–	–	825.–
Z61	stromlos ZU/AUF	1,2 – 6 bar	35 Nm	–	24 V DC	1192.–
Z62	stromlos ZU/AUF	1,2 – 6 bar	35 Nm	–	230 V AC	1192.–
Z63	–	1,2 – 6 bar	35 Nm	2	–	998.–
Z64	stromlos ZU/AUF	1,2 – 6 bar	35 Nm	2	24 V DC	1364.–
Z65	stromlos ZU/AUF	1,2 – 6 bar	35 Nm	2	230 V AC	1364.–
Z66	–	1,2 – 6 bar	70 Nm	–	–	981.–
Z67	stromlos ZU/AUF	1,2 – 6 bar	70 Nm	–	24 V DC	1351.–
Z68	stromlos ZU/AUF	1,2 – 6 bar	70 Nm	–	230 V AC	1351.–
Technische Daten						Mehrpreis

Z60 – Z65: Mindestdrehmoment der Jalousieklappe beachten und Betriebsdruck entsprechend wählen





[4]	Klappenstellung Sicherheitsfunktion	Betriebsdruck	Drehmoment min.	Endschalter	Magnetventil	
Z69	–	1,2 – 6 bar	70 Nm	2	–	1154.–
Z70	stromlos ZU/AUF	1,2 – 6 bar	70 Nm	2	24 V DC	1524.–
Z71	stromlos ZU/AUF	1,2 – 6 bar	70 Nm	2	230 V AC	1524.–
Technische Daten						Mehrpreis

Z60 – Z65: Mindestdrehmoment der Jalousieklappe beachten und Betriebsdruck entsprechend wählen

**Pneumatisch einfachwirkende Stellantriebe**

[4]	Klappenstellung Sicherheitsfunktion	Betriebsdruck	Drehmoment min.	Endschalter	Magnetventil	
Z72	drucklos ZU/AUF	6 bar	30 Nm	–	–	1166.–
Z73	stromlos und drucklos ZU/AUF	6 bar	30 Nm	–	24 V DC	1570.–
Z74	stromlos und drucklos ZU/AUF	6 bar	30 Nm	–	230 V AC	1570.–
Z75	drucklos ZU/AUF	6 bar	30 Nm	2	–	1339.–
Z76	stromlos und drucklos ZU/AUF	6 bar	30 Nm	2	24 V DC	1743.–
Z77	stromlos und drucklos ZU/AUF	6 bar	30 Nm	2	230 V AC	1743.–
Technische Daten						Mehrpreis

**Oberfläche für JZ-LL-AL, JZ-HL-AL**

[6]	Bezeichnung		JZ-LL-AL, JZ-HL-AL
P1	Pulverbeschichtet, RAL-CLASSIC-Farbtöne	RAL 9010 GE 50, RAL 9006 GE 30, alle andere RAL-CLASSIC-Farbtöne GE 70	50 % vom Grundpreis
S3	Eloxiert, E6-C-0	Eloxiert, E6-C-0	40 % vom Grundpreis
Technische Daten			Mehrpreis

Jalousieklappen, Wetterschutzgitter, Schalldämpfer

Preise in CHF ohne MwSt.

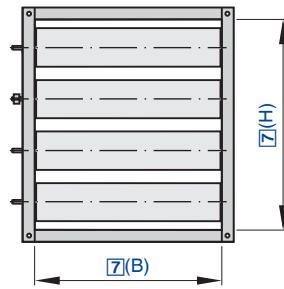

Zur besonders luftdichten Absperrung in lufttechnischen Anlagen

**JZ-LL – A2 – G – M – – L / 1000 × 1005 / ER / Z64 / NC / P1 – RAL 9010**

1	2	3	4	5	6	7	8	9	10	11

### 1 Serie

**JZ-LL** luftdichte Jalousieklappe, Leckluftstrom bei geschlossener Jalousieklappe nach EN 1751, Klasse 3 – 4

### 2 Material

Keine Eintragung: Stahl verzinkt  
**A2** Edelstahl

### 3 Luftleitungsanschluss

Keine Eintragung: Ecklochung beidseitig  
**G** Flanschlochung beidseitig (Ecklochung entfällt)

### 4 Lagerbuchsen

Keine Eintragung: Kunststoff-Lagerbuchsen  
**M** Messing-Lagerbuchsen  
**E** Edelstahl-Lagerbuchsen

### 5 Ausführung Lamellen

Nur für verzinkte Jalousieklappen mit Messing- oder Edelstahl-Lagerbuchsen  
**V** verstärkte Lamellen ab Breite 800 mm erhältlich

### 6 Bedienungsseite

Keine Eintragung: rechts  
**L** links

### 7 Nenngrösse [mm]

Breite × Höhe angeben

Mit Material Stahl verzinkt sind breiten- sowie höhengeteilte Varianten möglich  
Breite > 2000: breitengeteilt  
Höhe > 1995: höhengeteilt

### 8 Einbaurahmen

Keine Eintragung: ohne Einbaurahmen  
**ER** mit Einbaurahmen (nur mit Luftleitungsanschluss G)

### 9 Anbauteile

Keine Eintragung: ohne Anbauteile  
**Z04 – Z07** Feststellvorrichtung  
**Z12 – Z51** Stellantriebe  
**ZF01 – ZF15** Federrücklaufantriebe  
**Z60 – Z77** pneumatische Stellantriebe

Explosionsgeschützte Stellantriebe  
**Z1EX, Z3EX** elektrisch  
**Z60EX – Z77EX** pneumatisch

### 10 Klappenstellung Sicherheitsfunktion

Nur mit Federrücklaufantrieben oder pneumatischen Stellantrieben  
**NO** drucklos/stromlos AUF (Normally Open)  
**NC** drucklos/stromlos ZU (Normally Closed) (Standard)

### 11 Oberfläche

Keine Eintragung: Grundausführung  
**P1** pulverbeschichtet, RAL-CLASSIC-Farbtöne angeben

Glanzgrad  
RAL 9010 GE 50  
RAL 9006 GE 30  
Alle anderen RAL-Farben GE 70

### Hinweis

Zwischenmasse jeweils zum Preis der nächstgrösseren Abmessung(en).  
Preise für breiten- und höhengeteilte Jalousieklappen werden durch Addition der ungeteilten Jalousieklappen ermittelt.  
Jalousieklappen ausserhalb der angegebenen Massreihe werden geteilt ausgeliefert.



**JZ-LL**

Dichtheitsklasse 3 – 4

[7]									
H/B	400	600	800	1000	1200	1400	1600	1800	2000
345	253.–	283.–	322.–	348.–	392.–	413.–	439.–	470.–	496.–
510	348.–	392.–	431.–	474.–	509.–	544.–	574.–	609.–	639.–
675	444.–	492.–	544.–	600.–	631.–	670.–	705.–	752.–	787.–
840	539.–	605.–	661.–	718.–	757.–	796.–	844.–	891.–	939.–
1005	631.–	700.–	778.–	852.–	913.–	965.–	1026.–	1083.–	1135.–
1170	778.–	844.–	909.–	970.–	1035.–	1091.–	1161.–	1226.–	1287.–
1335	874.–	948.–	1018.–	1083.–	1157.–	1226.–	1296.–	1361.–	1435.–
1500	965.–	1048.–	1126.–	1200.–	1278.–	1361.–	1439.–	1522.–	1604.–
1665	1061.–	1144.–	1230.–	1317.–	1404.–	1487.–	1574.–	1665.–	1743.–
1830	1157.–	1248.–	1335.–	1430.–	1526.–	1617.–	1709.–	1804.–	1900.–
1995	1248.–	1343.–	1443.–	1539.–	1639.–	1735.–	1843.–	1943.–	2039.–
Grundpreis									

**Option 3-G**

Flanschlochung beidseitig für JZ-LL

[7]									
H/B	400	600	800	1000	1200	1400	1600	1800	2000
345	18.–	22.–	22.–	27.–	31.–	35.–	35.–	40.–	44.–
510	18.–	22.–	22.–	27.–	31.–	35.–	35.–	44.–	44.–
675	18.–	22.–	27.–	31.–	35.–	40.–	40.–	44.–	48.–
840	27.–	27.–	31.–	35.–	40.–	40.–	44.–	48.–	48.–
1005	31.–	31.–	35.–	40.–	44.–	44.–	48.–	48.–	53.–
1170	31.–	31.–	35.–	40.–	44.–	44.–	48.–	53.–	57.–
1335	35.–	35.–	40.–	40.–	44.–	48.–	53.–	57.–	57.–
1500	35.–	40.–	40.–	44.–	48.–	53.–	57.–	57.–	61.–
1665	35.–	40.–	44.–	48.–	48.–	53.–	57.–	61.–	61.–
1830	40.–	44.–	48.–	48.–	53.–	57.–	61.–	66.–	66.–
1995	44.–	48.–	48.–	53.–	57.–	57.–	61.–	70.–	70.–
Mehrpreis									

**Option 4-M, E**

[7]		
H	M	E
345	31.–	100.–
510	44.–	144.–
675	57.–	187.–
840	74.–	244.–
1005	87.–	287.–
Mehrpreis		

[7]		
H	M	E
1170	100.–	331.–
1335	114.–	374.–
1500	131.–	431.–
1665	144.–	470.–
1830	157.–	518.–
1995	174.–	574.–
Mehrpreis		

**Option 5-V**

Verstärkte Lamellen für JZ-LL

[7]							
H/B	800	1000	1200	1400	1600	1800	2000
345	144.–	161.–	183.–	205.–	218.–	231.–	253.–
510	218.–	270.–	305.–	322.–	322.–	348.–	379.–
675	287.–	322.–	361.–	405.–	431.–	461.–	500.–
840	361.–	400.–	448.–	500.–	535.–	579.–	626.–
1005	431.–	479.–	539.–	600.–	644.–	692.–	752.–
1170	505.–	557.–	626.–	700.–	748.–	809.–	878.–
Mehrpreis							

Jalousieklappen, Wetterschutzgitter, Schalldämpfer



[7]							
H/B	800	1000	1200	1400	1600	1800	2000
1335	574.-	635.-	718.-	800.-	857.-	922.-	1000.-
1500	648.-	718.-	805.-	900.-	961.-	1039.-	1126.-
1665	718.-	796.-	891.-	1000.-	1065.-	1152.-	1252.-
1830	792.-	874.-	983.-	1100.-	1174.-	1265.-	1374.-
1995	861.-	952.-	1074.-	1200.-	1283.-	1383.-	1500.-
Mehrpreis							

**Option 8-ER**  
**Einbaurahmen für JZ-LL-G**

[7]									
H/B	400	600	800	1000	1200	1400	1600	1800	2000
345	57.-	66.-	74.-	83.-	87.-	96.-	109.-	118.-	127.-
510	66.-	74.-	79.-	87.-	96.-	105.-	114.-	122.-	131.-
675	74.-	79.-	87.-	96.-	105.-	114.-	118.-	131.-	135.-
840	79.-	83.-	92.-	105.-	109.-	118.-	127.-	135.-	144.-
1005	83.-	92.-	96.-	109.-	118.-	127.-	135.-	144.-	153.-
1170	92.-	96.-	109.-	118.-	127.-	131.-	140.-	148.-	157.-
1335	96.-	105.-	114.-	122.-	131.-	140.-	148.-	153.-	161.-
1500	105.-	114.-	122.-	131.-	135.-	144.-	153.-	161.-	170.-
1665	114.-	118.-	127.-	135.-	144.-	153.-	157.-	166.-	174.-
1830	118.-	127.-	135.-	144.-	153.-	157.-	166.-	170.-	183.-
1995	127.-	135.-	144.-	153.-	157.-	166.-	170.-	179.-	187.-
Mehrpreis									

**JZ-LL-A2**

[7]									
H/B	400	600	800	1000	1200	1400	1600	1800	2000
345	1141.-	1248.-	1346.-	1453.-	1564.-	1657.-	1747.-	1849.-	1943.-
510	1412.-	1542.-	1666.-	1791.-	1911.-	2032.-	2143.-	2263.-	2370.-
675	1680.-	1827.-	1978.-	2139.-	2254.-	2401.-	2535.-	2673.-	2807.-
840	1956.-	2130.-	2294.-	2468.-	2611.-	2767.-	2922.-	3083.-	3230.-
1005	2259.-	2455.-	2664.-	2865.-	3061.-	3239.-	3435.-	3613.-	3795.-
1170	2579.-	2793.-	2994.-	3208.-	3421.-	3617.-	3822.-	4032.-	4236.-
1335	2851.-	3083.-	3306.-	3533.-	3760.-	3996.-	4214.-	4450.-	4673.-
1500	3114.-	3368.-	3622.-	3862.-	4121.-	4366.-	4584.-	4873.-	5109.-
1665	3381.-	3657.-	3925.-	4192.-	4513.-	4735.-	5007.-	5279.-	5546.-
1830	3653.-	3947.-	4228.-	4522.-	4824.-	5105.-	5399.-	5697.-	5974.-
1995	3916.-	4228.-	4535.-	4851.-	5158.-	5475.-	5791.-	6094.-	6406.-
Grundpreis									

**Option 3-G**  
**Flanschlochung beidseitig für JZ-LL-A2**

[7]									
H/B	400	600	800	1000	1200	1400	1600	1800	2000
345	147.-	165.-	201.-	223.-	254.-	294.-	312.-	348.-	370.-
510	165.-	188.-	223.-	237.-	272.-	312.-	330.-	366.-	379.-
675	188.-	205.-	237.-	259.-	290.-	330.-	348.-	388.-	401.-
840	219.-	237.-	277.-	290.-	330.-	361.-	384.-	419.-	437.-
1005	237.-	254.-	290.-	312.-	348.-	384.-	401.-	441.-	459.-
1170	259.-	277.-	312.-	335.-	366.-	401.-	419.-	459.-	473.-
1335	290.-	312.-	348.-	366.-	401.-	437.-	459.-	495.-	513.-
1500	312.-	335.-	366.-	388.-	419.-	459.-	477.-	513.-	535.-
Mehrpreis									



[7]									
H/B	400	600	800	1000	1200	1400	1600	1800	2000
1665	335.-	348.-	384.-	406.-	441.-	473.-	495.-	531.-	548.-
1830	370.-	384.-	419.-	441.-	477.-	513.-	531.-	566.-	588.-
1995	384.-	406.-	437.-	459.-	495.-	531.-	548.-	588.-	606.-
Mehrpreis									

**Option 4-M, E**

[7]			
H	M	E	
345	32.-	103.-	
510	45.-	147.-	
675	58.-	192.-	
840	76.-	250.-	
1005	90.-	294.-	
Mehrpreis			

[7]		
H	M	E
1170	103.-	339.-
1335	116.-	384.-
1500	134.-	441.-
1665	147.-	482.-
1830	161.-	531.-
1995	179.-	588.-
Mehrpreis		

**Option 8-ER**

**Einbaurahmen für JZ-LL-A2-G**

[7]									
H/B	400	600	800	1000	1200	1400	1600	1800	2000
345	116.-	134.-	152.-	165.-	179.-	196.-	219.-	237.-	254.-
510	134.-	147.-	161.-	179.-	192.-	214.-	228.-	245.-	268.-
675	147.-	161.-	174.-	192.-	214.-	228.-	241.-	263.-	277.-
840	156.-	170.-	188.-	210.-	223.-	241.-	259.-	272.-	294.-
1005	170.-	183.-	196.-	223.-	237.-	254.-	272.-	290.-	308.-
1170	183.-	196.-	219.-	237.-	254.-	268.-	281.-	303.-	317.-
1335	192.-	214.-	232.-	245.-	263.-	281.-	299.-	312.-	330.-
1500	214.-	228.-	245.-	263.-	277.-	294.-	312.-	326.-	343.-
1665	228.-	241.-	259.-	272.-	294.-	308.-	321.-	339.-	352.-
1830	241.-	259.-	272.-	290.-	308.-	321.-	335.-	348.-	375.-
1995	254.-	272.-	290.-	308.-	321.-	335.-	348.-	366.-	384.-
Mehrpreis									

**Anbauteile** – Preise nur gültig bei werkseitigem Anbau

**Feststellvorrichtungen und Endschalter**

[9]	Bezeichnung	Endschalter	Funktion	
Z04	Feststellvorrichtung	-	-	27.-
Z05	Feststellvorrichtung	1	Klappenstellung ZU	153.-
Z06	Feststellvorrichtung	1	Klappenstellung AUF	153.-
Z07	Feststellvorrichtung	2	Klappenstellung ZU und AUF	205.-
ZS99	verlängerte Antriebsachse, 12 mm Rundachse	-	-	44.-
ZS991	Antriebsachse mit 25 mm Vierkant 10 × 10	-	-	44.-
ZS992	Antriebsachse mit 35 mm Vierkant 10 × 10	-	-	44.-
Technische Daten				Mehrpreis

Bei Mindestdrehmomenten >10 Nm werden die Achsverlängerungen ZS99, ZS991 und ZS992 zweifach ausgeführt und müssen dementsprechend zweifach berechnet werden.

ZS991 nur für Edelstahlklappen (-A2).

ZS992 nur für Klappen Stahl, verzinkt.

Jalousieklappen, Wetterschutzgitter, Schalldämpfer

**Auf-Zu-Stellantriebe**

[9]	Bezeichnung	Drehmoment min.	
Z12	100 – 240 V AC	20 Nm	305.–
Z13	100 – 240 V AC	40 Nm	453.–
Z14	24 V AC	20 Nm	305.–
Z15	24 V AC	40 Nm	453.–
Z16	100 – 240 V AC	20 Nm	370.–
Z17	100 – 240 V AC	40 Nm	518.–
Z18	24 V AC	20 Nm	370.–
Z19	24 V AC	40 Nm	518.–
Z43	100 – 240 V AC	10 Nm	287.–
Z45	24 V AC	10 Nm	287.–
Z47	100 – 240 V AC	10 Nm	353.–
Z49	24 V AC	10 Nm	353.–
Technische Daten			Mehrpreis

Größenabhängiges Mindestdrehmoment der Jalousieklappe beachten und Stellantrieb entsprechend auswählen.

**Auf-Zu-Stellantriebe, schnelllaufend**

[9]	Bezeichnung	Drehmoment min.	
ZS21	24 V AC/DC	16 Nm	487.–
ZS22	24 V AC/DC	16 Nm	557.–
Technische Daten			Mehrpreis

Nur für Nenngrossen mit einem Mindestdrehmoment von maximal 16 Nm.

**Auf-Zu-Stellantriebe, Federrücklaufantriebe**

[9]	Bezeichnung	Drehmoment min.	Hilfsschalter	
ZF01	24 V AC/DC	10 Nm	–	422.–
ZF02	24 – 240 V AC, 24 – 125 V DC	10 Nm	–	500.–
ZF03	24 V AC/DC	10 Nm	2	483.–
ZF04	24 – 240 V AC, 24 – 125 V DC	10 Nm	2	574.–
ZF06	24 V AC/DC	20 Nm	–	522.–
ZF07	24 – 240 V AC, 24 – 125 V DC	20 Nm	–	557.–
ZF08	24 V AC/DC	20 Nm	2	557.–
ZF09	24 – 240 V AC, 24 – 125 V DC	20 Nm	2	583.–
ZF11	24 V AC/DC	30 Nm	–	974.–
ZF12	24 – 240 V AC, 24 – 125 V DC	30 Nm	–	1117.–
ZF13	24 V AC/DC	30 Nm	2	1044.–
ZF14	24 – 240 V AC, 24 – 125 V DC	30 Nm	2	1187.–
Technische Daten				Mehrpreis

Größenabhängiges Mindestdrehmoment der Jalousieklappe beachten und Stellantrieb entsprechend auswählen.

**Variable Stellantriebe**

[9]	Bezeichnung	Drehmoment min.	
Z20	24 V AC/DC	20 Nm	461.–
Z21	24 V AC/DC	40 Nm	596.–
Z51	24 V AC/DC	10 Nm	444.–
Technische Daten		Mehrpreis	

Größenabhängiges Mindestdrehmoment der Jalousieklappe beachten und Stellantrieb entsprechend auswählen

**Variable Stellantriebe, Federrücklaufantriebe**

[9]	Bezeichnung	Drehmoment min.	
ZF05	24 V AC/DC	10 Nm	574.–
ZF10	24 V AC/DC	20 Nm	583.–
ZF15	24 V AC/DC	30 Nm	1135.–
Technische Daten		Mehrpreis	

Größenabhängiges Mindestdrehmoment der Jalousieklappe beachten und Stellantrieb entsprechend auswählen.

## Pneumatisch doppelwirkende Stellantriebe

[9]	Klappenstellung Sicherheitsfunktion	Betriebsdruck	Drehmoment min.	Endschalter	Magnetventil	
Z60	–	1,2 – 6 bar	35 Nm	–	–	852.–
Z61	stromlos ZU/AUF	1,2 – 6 bar	35 Nm	–	24 V DC	1230.–
Z62	stromlos ZU/AUF	1,2 – 6 bar	35 Nm	–	230 V AC	1230.–
Z63	–	1,2 – 6 bar	35 Nm	2	–	1031.–
Z64	stromlos ZU/AUF	1,2 – 6 bar	35 Nm	2	24 V DC	1409.–
Z65	stromlos ZU/AUF	1,2 – 6 bar	35 Nm	2	230 V AC	1409.–
Z66	–	1,2 – 6 bar	70 Nm	–	–	1013.–
Z67	stromlos ZU/AUF	1,2 – 6 bar	70 Nm	–	24 V DC	1396.–
Z68	stromlos ZU/AUF	1,2 – 6 bar	70 Nm	–	230 V AC	1396.–
Z69	–	1,2 – 6 bar	70 Nm	2	–	1191.–
Z70	stromlos ZU/AUF	1,2 – 6 bar	70 Nm	2	24 V DC	1574.–
Z71	stromlos ZU/AUF	1,2 – 6 bar	70 Nm	2	230 V AC	1574.–
Technische Daten						Mehrpreis

Größenabhängiges Mindestdrehmoment der Jalousieklappe beachten und Stellantrieb, unter Berücksichtigung des Betriebsdruckes, entsprechend auswählen.

## Pneumatisch einfachwirkende Stellantriebe

[9]	Klappenstellung Sicherheitsfunktion	Betriebsdruck	Drehmoment min.	Endschalter	Magnetventil	
Z72	drucklos ZU/AUF	6 bar	30 Nm	–	–	1204.–
Z73	stromlos und drucklos ZU/AUF	6 bar	30 Nm	–	24 V DC	1622.–
Z74	stromlos und drucklos ZU/AUF	6 bar	30 Nm	–	230 V AC	1622.–
Z75	drucklos ZU/AUF	6 bar	30 Nm	2	–	1383.–
Z76	stromlos und drucklos ZU/AUF	6 bar	30 Nm	2	24 V DC	1800.–
Z77	stromlos und drucklos ZU/AUF	6 bar	30 Nm	2	230 V AC	1800.–
Technische Daten						Mehrpreis

## Explosionsgeschützte Auf-Zu-Stellantriebe, Federrücklaufantriebe

[9]	Versorgungsspannung	Drehmoment min.	Hilfsschalter	
Z1EX	24 – 240 V AC, 24 – 240 V DC	15 Nm	2	4137.–
Z3EX	24 – 240 V AC, 24 – 240 V DC	30 Nm	2	5702.–
Technische Daten				Mehrpreis

Nur mit Messing- oder Edelstahlbuchsen (Option 4-M, E)

Z1EX: Nur für Nenngrößen mit einem Mindestdrehmoment von maximal 15 Nm.

## Explosionsgeschützte, pneumatisch doppelwirkende Stellantriebe

[9]	Klappenstellung Sicherheitsfunktion	Betriebsdruck	Drehmoment min.	Endschalter	Magnetventil	
Z60 EX	–	1,2 – 6 bar	35 Nm	–	–	865.–
Z61 EX	stromlos ZU/AUF	1,2 – 6 bar	35 Nm	–	24 V DC	1609.–
Z62 EX	stromlos ZU/AUF	1,2 – 6 bar	35 Nm	–	230 V AC	1609.–
Z63 EX	–	1,2 – 6 bar	35 Nm	2	–	1374.–
Z64 EX	stromlos ZU/AUF	1,2 – 6 bar	35 Nm	2	24 V DC	2117.–
Z65 EX	stromlos ZU/AUF	1,2 – 6 bar	35 Nm	2	230 V AC	2117.–
Z66 EX	–	1,2 – 6 bar	70 Nm	–	–	1026.–
Technische Daten						Mehrpreis

Nur mit Messing- oder Edelstahlbuchsen (Option 4-M, E)

Größenabhängiges Mindestdrehmoment der Jalousieklappe beachten und Stellantrieb, unter Berücksichtigung des Betriebsdruckes, entsprechend auswählen.



[9]	Klappenstellung Sicherheits- funktion	Betriebsdruck	Drehmoment min.	Endschalter	Magnetventil	
Z67 EX	stromlos ZU/AUF	1,2 – 6 bar	70 Nm	–	24 V DC	1774.–
Z68 EX	stromlos ZU/AUF	1,2 – 6 bar	70 Nm	–	230 V AC	1774.–
Z69 EX	–	1,2 – 6 bar	70 Nm	2	–	1535.–
Z70 EX	stromlos ZU/AUF	1,2 – 6 bar	70 Nm	2	24 V DC	2282.–
Z71 EX	stromlos ZU/AUF	1,2 – 6 bar	70 Nm	2	230 V AC	2282.–
Technische Daten						Mehrpreis

Nur mit Messing- oder Edelstahlbuchsen (Option 4-M, E)

Größenabhängiges Mindestdrehmoment der Jalousieklappe beachten und Stellantrieb, unter Berücksichtigung des Betriebsdruckes, entsprechend auswählen.

**Explosionssgeschützte, pneumatisch einfachwirkende Stellantriebe**

[9]	Klappenstellung Sicherheitsfunk- tion	Betriebsdruck	Drehmoment min.	Endschalter	Magnetventil	
Z72 EX	drucklos ZU/AUF	6 bar	30 Nm	–	–	1217.–
Z73 EX	stromlos und drucklos ZU/AUF	6 bar	30 Nm	–	24 V DC	2000.–
Z74 EX	stromlos und drucklos ZU/AUF	6 bar	30 Nm	–	230 V AC	2000.–
Z75 EX	drucklos ZU/AUF	6 bar	30 Nm	2	–	1726.–
Z76 EX	stromlos und drucklos ZU/AUF	6 bar	30 Nm	2	24 V DC	2508.–
Z77 EX	stromlos und drucklos ZU/AUF	6 bar	30 Nm	2	230 V AC	2508.–
Technische Daten						Mehrpreis

Nur mit Messing- oder Edelstahlbuchsen (Option 4-M, E)

**Oberfläche für JZ-LL, JZ-LL-A2**

[11]	Bezeichnung		JZ-LL	JZ-LL-A2
P1	Pulverbeschichtet, RAL-CLASSIC-Farbtöne	RAL 9010 GE 50, RAL 9006 GE 30, alle andere RAL-CLASSIC-Farbtöne GE 70	auf Anfrage	30 % vom Grundpreis
Technische Daten			Mehrpreis	



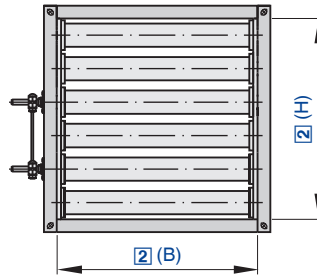

Preise in CHF ohne MwSt.

Jalousieklappen aus Aluminium zur besonders luftdichten Abspernung in lufttechnischen Anlagen

**JZ-LL-AL / 1200 × 800 / ER / Z64 / NC / P1 – RAL 9010**

1	2	3	4	5	6

**1 Serie**

**JZ-LL-AL** luftdichte Jalousieklappe aus Aluminium, Leckluftstrom bei geschlossener Jalousieklappe nach EN 1751, Klasse 4

**2 Nenngrösse [mm]**

Breite × Höhe angeben

**3 Einbaurahmen**

Keine Eintragung: ohne Einbaurahmen

**ER** mit Einbaurahmen

**4 Anbauteile**

**Z04** Feststellvorrichtung

**Z05 – Z07** Feststellvorrichtung und Endschalter

**Z12 – Z51** Stellantriebe

**ZF01 – ZF15** Federrücklaufantriebe

**Z60 – Z77** pneumatische Stellantriebe

**5 Klappenstellung Sicherheitsfunktion**

Nur mit Federrücklaufantrieben oder pneumatischen Stellantrieben

**NO** drucklos/stromlos AUF (Normally Open)

**NC** drucklos/stromlos ZU (Normally Closed) (Standard)

**6 Oberfläche**

Keine Eintragung: Grundausführung

**P1** pulverbeschichtet, RAL-CLASSIC-Farbtöne angeben

**S3** eloxiert, E6-C-0 (farblos)

Glanzgrad

RAL 9010 GE 50

RAL 9006 GE 30

Alle anderen RAL-Farben GE 70

**Hinweis**

Zwischenmasse in der Breite zum Preis der nächstgrösseren Abmessung.

Jalousieklappe kann nicht ohne Anbauteil gefertigt werden (mindestens Z04 muss bestellt werden).

**JZ-LL-AL**

Dichtheitsklasse 3 – 4

[2]											
H/B	200	300	400	500	600	700	800	900	1000	1100	1200
100	102.–	110.–	118.–	127.–	131.–	139.–	148.–	156.–	160.–	169.–	177.–
150	118.–	127.–	135.–	144.–	148.–	156.–	165.–	173.–	177.–	181.–	190.–
200	135.–	144.–	152.–	160.–	165.–	173.–	181.–	190.–	198.–	207.–	215.–
250	152.–	160.–	169.–	177.–	186.–	198.–	207.–	215.–	224.–	232.–	240.–
300	169.–	177.–	186.–	198.–	207.–	219.–	228.–	236.–	245.–	253.–	261.–
350	186.–	198.–	207.–	219.–	228.–	240.–	249.–	257.–	270.–	278.–	291.–
400	203.–	215.–	228.–	236.–	249.–	257.–	270.–	282.–	295.–	308.–	320.–
450	219.–	232.–	245.–	257.–	270.–	278.–	295.–	308.–	316.–	325.–	337.–
500	236.–	249.–	261.–	274.–	291.–	304.–	316.–	329.–	341.–	354.–	367.–
550	253.–	266.–	278.–	295.–	312.–	325.–	337.–	350.–	367.–	379.–	396.–
600	270.–	282.–	299.–	316.–	329.–	346.–	358.–	375.–	392.–	409.–	426.–
650	287.–	304.–	320.–	333.–	350.–	367.–	379.–	400.–	413.–	430.–	451.–
Grundpreis											



[2]											
H/B	200	300	400	500	600	700	800	900	1000	1100	1200
700	304.-	320.-	337.-	354.-	371.-	388.-	405.-	421.-	438.-	455.-	472.-
750	320.-	337.-	354.-	371.-	392.-	409.-	426.-	442.-	463.-	484.-	510.-
800	337.-	354.-	371.-	392.-	413.-	430.-	447.-	468.-	489.-	510.-	535.-
850	354.-	371.-	392.-	413.-	430.-	451.-	472.-	493.-	510.-	527.-	552.-
900	367.-	392.-	409.-	430.-	451.-	472.-	493.-	514.-	535.-	556.-	577.-
950	388.-	409.-	430.-	451.-	472.-	493.-	514.-	535.-	556.-	577.-	598.-
1000	405.-	426.-	447.-	468.-	493.-	514.-	539.-	560.-	585.-	611.-	640.-
Grundpreis											

**Option 3-ER**

**Einbaurahmen für JZ-LL-AL, JZ-HL-AL**

[2]											
H/B	200	300	400	500	600	700	800	900	1000	1100	1200
100	30.-	38.-	38.-	43.-	47.-	51.-	55.-	55.-	59.-	64.-	68.-
150	34.-	43.-	43.-	47.-	51.-	55.-	59.-	59.-	64.-	68.-	72.-
200	38.-	43.-	47.-	47.-	51.-	55.-	59.-	64.-	68.-	72.-	76.-
250	43.-	47.-	51.-	51.-	55.-	59.-	64.-	68.-	68.-	72.-	80.-
300	43.-	47.-	51.-	55.-	55.-	64.-	68.-	68.-	72.-	76.-	85.-
350	47.-	51.-	55.-	59.-	59.-	68.-	68.-	72.-	76.-	80.-	85.-
400	51.-	51.-	55.-	59.-	64.-	68.-	72.-	76.-	80.-	85.-	89.-
450	55.-	55.-	59.-	64.-	68.-	72.-	76.-	80.-	85.-	89.-	93.-
500	55.-	59.-	64.-	68.-	72.-	76.-	76.-	80.-	85.-	89.-	97.-
550	59.-	64.-	68.-	72.-	72.-	76.-	80.-	85.-	89.-	93.-	97.-
600	59.-	64.-	68.-	72.-	76.-	76.-	80.-	85.-	89.-	93.-	102.-
650	64.-	64.-	68.-	72.-	76.-	80.-	85.-	85.-	89.-	97.-	102.-
700	64.-	68.-	72.-	72.-	76.-	80.-	85.-	89.-	93.-	97.-	106.-
750	64.-	68.-	72.-	76.-	80.-	85.-	85.-	89.-	93.-	102.-	110.-
800	68.-	72.-	72.-	76.-	80.-	85.-	85.-	93.-	93.-	102.-	110.-
850	68.-	72.-	76.-	80.-	80.-	85.-	89.-	93.-	102.-	106.-	114.-
900	72.-	72.-	76.-	80.-	85.-	89.-	93.-	93.-	102.-	106.-	114.-
950	72.-	76.-	80.-	85.-	85.-	89.-	93.-	102.-	106.-	110.-	118.-
1000	76.-	76.-	80.-	85.-	89.-	93.-	93.-	102.-	106.-	114.-	123.-
Mehrpreis											

**Anbauteile** – Preise nur gültig bei werkseitigem Anbau

**Feststellvorrichtungen und Endschalter**

[4]	Bezeichnung	Endschalter	Funktion	
Z04	Feststellvorrichtung	–	–	26.-
Z05	Feststellvorrichtung	1	Klappenstellung ZU	148.-
Z06	Feststellvorrichtung	1	Klappenstellung AUF	148.-
Z07	Feststellvorrichtung	2	Klappenstellung ZU und AUF	198.-
ZS99	verlängerte Antriebsachse, 12 mm Rundachse	–	–	43.-
ZS991	Antriebsachse mit 25 mm Vierkant 10 × 10	–	–	43.-
Technische Daten				Mehrpreis



**Auf-Zu-Stellantriebe**

[4]	Bezeichnung	Drehmoment min.	
Z12	100 – 240 V AC	20 Nm	295.–
Z14	24 V AC	20 Nm	295.–
Z16	100 – 240 V AC	20 Nm	358.–
Z18	24 V AC	20 Nm	358.–
Z43	100 – 240 V AC	10 Nm	278.–
Z45	24 V AC	10 Nm	278.–
Z47	100 – 240 V AC	10 Nm	341.–
Z49	24 V AC	10 Nm	341.–
Technische Daten			Mehrpreis

Größenabhängiges Mindestdrehmoment der Jalousieklappe beachten und Stellantrieb entsprechend auswählen.

**Auf-Zu-Stellantriebe, schnelllaufend**

[4]	Bezeichnung	Drehmoment min.	
ZS21	24 V AC/DC	16 Nm	472.–
ZS22	24 V AC/DC	16 Nm	539.–
Technische Daten			Mehrpreis

Nur bis Höhe H ≤ 650

**Auf-Zu-Stellantriebe, Federrücklaufantriebe**

[4]	Bezeichnung	Drehmoment min.	Hilfsschalter	
ZF01	24 V AC/DC	10 Nm	–	409.–
ZF02	24 – 240 V AC, 24 – 125 V DC	10 Nm	–	484.–
ZF03	24 V AC/DC	10 Nm	2	468.–
ZF04	24 – 240 V AC, 24 – 125 V DC	10 Nm	2	556.–
ZF06	24 V AC/DC	20 Nm	–	506.–
ZF07	24 – 240 V AC, 24 – 125 V DC	20 Nm	–	539.–
ZF08	24 V AC/DC	20 Nm	2	539.–
ZF09	24 – 240 V AC, 24 – 125 V DC	20 Nm	2	564.–
ZF11	24 V AC/DC	30 Nm	–	943.–
ZF12	24 – 240 V AC, 24 – 125 V DC	30 Nm	–	1082.–
ZF13	24 V AC/DC	30 Nm	2	1011.–
ZF14	24 – 240 V AC, 24 – 125 V DC	30 Nm	2	1149.–
Technische Daten				Mehrpreis

Größenabhängiges Mindestdrehmoment der Jalousieklappe beachten und Stellantrieb entsprechend auswählen.

**Variable Stellantriebe**

[4]	Bezeichnung	Drehmoment min.	
Z20	24 V AC/DC	20 Nm	447.–
Z51	24 V AC/DC	10 Nm	430.–
Technische Daten			Mehrpreis

Größenabhängiges Mindestdrehmoment der Jalousieklappe beachten und Stellantrieb entsprechend auswählen.

**Variable Stellantriebe, Federrücklaufantriebe**

[4]	Bezeichnung	Drehmoment min.	
ZF05	24 V AC/DC	10 Nm	556.–
ZF10	24 V AC/DC	20 Nm	564.–
ZF15	24 V AC/DC	30 Nm	1099.–
Technische Daten			Mehrpreis

ZF05: Nur bis Höhe H ≤ 650

Jalousieklappen, Wetterschutzgitter, Schalldämpfer



**Pneumatisch doppelwirkende Stellantriebe**

[4]	Klappenstellung Sicherheitsfunktion	Betriebsdruck	Drehmoment min.	Endschalter	Magnetventil	
Z60	–	1,2 – 6 bar	35 Nm	–	–	825.–
Z61	stromlos ZU/AUF	1,2 – 6 bar	35 Nm	–	24 V DC	1192.–
Z62	stromlos ZU/AUF	1,2 – 6 bar	35 Nm	–	230 V AC	1192.–
Z63	–	1,2 – 6 bar	35 Nm	2	–	998.–
Z64	stromlos ZU/AUF	1,2 – 6 bar	35 Nm	2	24 V DC	1364.–
Z65	stromlos ZU/AUF	1,2 – 6 bar	35 Nm	2	230 V AC	1364.–
Z66	–	1,2 – 6 bar	70 Nm	–	–	981.–
Z67	stromlos ZU/AUF	1,2 – 6 bar	70 Nm	–	24 V DC	1351.–
Z68	stromlos ZU/AUF	1,2 – 6 bar	70 Nm	–	230 V AC	1351.–
Z69	–	1,2 – 6 bar	70 Nm	2	–	1154.–
Z70	stromlos ZU/AUF	1,2 – 6 bar	70 Nm	2	24 V DC	1524.–
Z71	stromlos ZU/AUF	1,2 – 6 bar	70 Nm	2	230 V AC	1524.–
Technische Daten						Mehrpreis

Größenabhängiges Mindestdrehmoment der Jalousieklappe beachten und Stellantrieb, unter Berücksichtigung des Betriebsdruckes, entsprechend auswählen.

**Pneumatisch einfachwirkende Stellantriebe**

[4]	Klappenstellung Sicherheitsfunktion	Betriebsdruck	Drehmoment min.	Endschalter	Magnetventil	
Z72	drucklos ZU/AUF	6 bar	30 Nm	–	–	1166.–
Z73	stromlos und drucklos ZU/AUF	6 bar	30 Nm	–	24 V DC	1570.–
Z74	stromlos und drucklos ZU/AUF	6 bar	30 Nm	–	230 V AC	1570.–
Z75	drucklos ZU/AUF	6 bar	30 Nm	2	–	1339.–
Z76	stromlos und drucklos ZU/AUF	6 bar	30 Nm	2	24 V DC	1743.–
Z77	stromlos und drucklos ZU/AUF	6 bar	30 Nm	2	230 V AC	1743.–
Technische Daten						Mehrpreis

**Oberfläche für JZ-LL-AL, JZ-HL-AL**

[6]	Bezeichnung		JZ-LL-AL, JZ-HL-AL
P1	Pulverbeschichtet, RAL-CLASSIC-Farbtöne	RAL 9010 GE 50, RAL 9006 GE 30, alle andere RAL-CLASSIC-Farbtöne GE 70	50 % vom Grundpreis
S3	Eloxiert, E6-C-0	Eloxiert, E6-C-0	40 % vom Grundpreis
Technische Daten			Mehrpreis



Wetterschutzgitter für den Einbau an Gebäudefassaden verhindern das Eindringen von Regenwasser und Schnee

WSL – BH / 6000 × 800 / FL / NV / P1 – RAL 9010

1 2 3 4 5 6

**1 Serie**

- WSL Wetterschutzgitter
- WSLE Wetterschutzgitter Endstück
- WSLM Wetterschutzgitter Mittelstück

**2 Ausführung**

- 0 Einzelgitter (Standard)
- BH Band horizontal
- BV Band vertikal

**3 Nenngrösse [mm]**

Breite × Höhe angeben

**4 Anbauteile**

- 0 mit Drahtgitter Maschenweite 12 mm (Standard)
- FL mit Fliegengitter
- FR mit Fliegengitter aus Edelstahl (1.4401)

**5 Lamellen**

- 0 unterste Lamelle vorstehend (Standard)
- NV unterste Lamelle nicht vorstehend

**6 Oberfläche**

- 0 ohne Oberflächenbehandlung (Standard)
- P1 pulverbeschichtet, RAL-CLASSIC-Farbtöne angeben (andere RAL-Farben und Glanzheitsgrade auf Anfrage)
- PS pulverbeschichtet, NCS-Farbtöne angeben (andere NCS-Farben und Glanzheitsgrade auf Anfrage)
- S2 anodisiert, EURAS- oder VSA-Standard-Farbtöne angeben

Preise in CHF ohne MwSt.

**WSL, WSLE**

B/H	[1] [2] [3]															
	200	250	300	350	400	500	600	700	800	1000	1250	1500	1750	2000	2500	3000
200	87.–	94.–	102.–	108.–	118.–	140.–	167.–	188.–	223.–	281.–	363.–	452.–	625.–	827.–	1112.–	1335.–
250	90.–	102.–	104.–	117.–	123.–	140.–	167.–	188.–	223.–	281.–	363.–	452.–	625.–	827.–	1112.–	1335.–
300	94.–	105.–	108.–	121.–	127.–	146.–	167.–	188.–	223.–	281.–	363.–	452.–	625.–	827.–	1112.–	1335.–
350	96.–	108.–	117.–	126.–	139.–	151.–	173.–	188.–	223.–	281.–	363.–	452.–	625.–	827.–	1112.–	1335.–
400	102.–	116.–	121.–	130.–	144.–	166.–	184.–	202.–	223.–	281.–	363.–	452.–	625.–	827.–	1112.–	1335.–
500	116.–	123.–	130.–	144.–	156.–	175.–	202.–	223.–	248.–	281.–	363.–	452.–	625.–	827.–	1112.–	1335.–
600	123.–	131.–	144.–	156.–	173.–	189.–	214.–	241.–	264.–	318.–	363.–	452.–	625.–	827.–	1112.–	1335.–
700	130.–	141.–	156.–	171.–	185.–	209.–	232.–	264.–	292.–	337.–	393.–	452.–	625.–	827.–	1112.–	1335.–
800	140.–	149.–	171.–	184.–	193.–	225.–	251.–	283.–	309.–	362.–	419.–	485.–	625.–	827.–	1112.–	1335.–
1000	161.–	175.–	189.–	212.–	229.–	267.–	303.–	341.–	373.–	445.–	553.–	648.–	740.–	827.–	1112.–	1335.–
1250	195.–	218.–	238.–	267.–	285.–	327.–	381.–	424.–	473.–	559.–	695.–	805.–	926.–	1038.–	–	–
1500	237.–	263.–	285.–	317.–	345.–	396.–	452.–	507.–	563.–	671.–	827.–	968.–	1109.–	1245.–	–	–
1750	274.–	303.–	337.–	369.–	399.–	465.–	530.–	589.–	659.–	781.–	968.–	1130.–	1293.–	1450.–	–	–
2000	315.–	346.–	383.–	421.–	456.–	530.–	602.–	673.–	750.–	893.–	1106.–	1286.–	1475.–	1659.–	–	–
2500	393.–	436.–	477.–	529.–	569.–	661.–	752.–	844.–	936.–	1113.–	–	–	–	–	–	–
3000	474.–	516.–	569.–	630.–	682.–	792.–	904.–	1011.–	1120.–	1337.–	–	–	–	–	–	–
Grundpreis																



WSLM

[1] [2] [3]														
B/H	200	250	300	350	400	500	600	700	800	1000	1250	1500	1750	2000
200	87.-	94.-	102.-	108.-	118.-	140.-	167.-	188.-	223.-	281.-	363.-	452.-	625.-	827.-
250	90.-	102.-	104.-	117.-	123.-	140.-	167.-	188.-	223.-	281.-	363.-	452.-	625.-	827.-
300	94.-	105.-	108.-	121.-	127.-	146.-	167.-	188.-	223.-	281.-	363.-	452.-	625.-	827.-
350	96.-	108.-	117.-	126.-	139.-	151.-	173.-	188.-	223.-	281.-	363.-	452.-	625.-	827.-
400	102.-	116.-	121.-	130.-	144.-	166.-	184.-	202.-	223.-	281.-	363.-	452.-	625.-	827.-
500	116.-	123.-	130.-	144.-	156.-	175.-	202.-	223.-	248.-	281.-	363.-	452.-	625.-	827.-
600	123.-	131.-	144.-	156.-	173.-	189.-	214.-	241.-	264.-	318.-	363.-	452.-	625.-	827.-
700	130.-	141.-	156.-	171.-	185.-	209.-	232.-	264.-	292.-	337.-	393.-	452.-	625.-	827.-
800	140.-	149.-	171.-	184.-	193.-	225.-	251.-	283.-	309.-	362.-	419.-	485.-	625.-	827.-
1000	161.-	175.-	189.-	212.-	229.-	267.-	303.-	341.-	373.-	445.-	553.-	648.-	740.-	827.-
1250	195.-	218.-	238.-	267.-	285.-	327.-	381.-	424.-	473.-	559.-	695.-	805.-	926.-	1038.-
1500	237.-	263.-	285.-	317.-	345.-	396.-	452.-	507.-	563.-	671.-	827.-	968.-	1109.-	1245.-
1750	274.-	303.-	337.-	369.-	399.-	465.-	530.-	589.-	659.-	781.-	968.-	1130.-	1293.-	1450.-
2000	315.-	346.-	383.-	421.-	456.-	530.-	602.-	673.-	750.-	893.-	1106.-	1286.-	1475.-	1659.-
Grundpreis														

Jalousieklappen, Wetterschutzgitter, Schalldämpfer

Zuschlag für Zwischengrößen, unterste Lamelle nicht vorstehend

[3] [5]																
B/H	200	250	300	350	400	500	600	700	800	1000	1250	1500	1750	2000	2500	3000
200	60.-	60.-	60.-	60.-	60.-	60.-	61.-	61.-	61.-	62.-	64.-	65.-	67.-	71.-	73.-	77.-
250	60.-	60.-	60.-	60.-	60.-	60.-	61.-	61.-	61.-	62.-	64.-	65.-	67.-	71.-	73.-	77.-
300	60.-	60.-	60.-	60.-	60.-	61.-	61.-	61.-	61.-	62.-	64.-	65.-	67.-	71.-	73.-	77.-
350	60.-	60.-	60.-	60.-	61.-	61.-	61.-	61.-	61.-	62.-	64.-	65.-	67.-	71.-	73.-	77.-
400	60.-	60.-	60.-	61.-	61.-	61.-	61.-	61.-	61.-	62.-	64.-	65.-	67.-	71.-	73.-	77.-
500	60.-	60.-	61.-	61.-	61.-	61.-	61.-	62.-	62.-	62.-	64.-	65.-	67.-	71.-	73.-	77.-
600	60.-	61.-	61.-	61.-	61.-	61.-	62.-	62.-	62.-	63.-	64.-	65.-	67.-	71.-	73.-	77.-
700	61.-	61.-	61.-	61.-	61.-	62.-	62.-	62.-	63.-	63.-	64.-	65.-	67.-	71.-	73.-	77.-
800	61.-	61.-	61.-	61.-	61.-	62.-	62.-	63.-	63.-	64.-	65.-	66.-	67.-	71.-	73.-	77.-
1000	61.-	61.-	61.-	62.-	62.-	62.-	63.-	63.-	64.-	65.-	66.-	69.-	70.-	71.-	73.-	77.-
1250	61.-	61.-	62.-	62.-	62.-	63.-	64.-	64.-	65.-	66.-	69.-	71.-	72.-	75.-	-	-
1500	61.-	62.-	62.-	63.-	63.-	64.-	64.-	65.-	66.-	69.-	71.-	73.-	75.-	77.-	-	-
1750	62.-	62.-	63.-	63.-	63.-	64.-	65.-	66.-	67.-	70.-	72.-	75.-	78.-	80.-	-	-
2000	62.-	62.-	63.-	63.-	64.-	65.-	66.-	67.-	69.-	71.-	75.-	77.-	80.-	83.-	-	-
2500	62.-	63.-	64.-	64.-	65.-	66.-	69.-	70.-	71.-	75.-	-	-	-	-	-	-
3000	63.-	64.-	64.-	65.-	66.-	69.-	70.-	72.-	73.-	77.-	-	-	-	-	-	-
Mehrpreis																

Fliegengitter

[4]																
B/H	200	250	300	350	400	500	600	700	800	1000	1250	1500	1750	2000	2500	3000
200	64.-	67.-	71.-	73.-	77.-	86.-	96.-	108.-	118.-	138.-	162.-	185.-	208.-	238.-	271.-	303.-
250	67.-	71.-	73.-	77.-	80.-	86.-	96.-	108.-	118.-	138.-	162.-	185.-	208.-	238.-	271.-	303.-
300	71.-	73.-	77.-	80.-	83.-	90.-	96.-	108.-	118.-	138.-	162.-	185.-	208.-	238.-	271.-	303.-
350	73.-	77.-	80.-	83.-	86.-	93.-	100.-	108.-	118.-	138.-	162.-	185.-	208.-	238.-	271.-	303.-
400	77.-	80.-	83.-	86.-	90.-	96.-	104.-	111.-	118.-	138.-	162.-	185.-	208.-	238.-	271.-	303.-
500	83.-	86.-	90.-	93.-	96.-	104.-	111.-	118.-	125.-	138.-	162.-	185.-	208.-	238.-	271.-	303.-
600	90.-	93.-	96.-	100.-	104.-	111.-	118.-	125.-	131.-	143.-	162.-	185.-	208.-	238.-	271.-	303.-
700	96.-	100.-	104.-	108.-	111.-	118.-	125.-	131.-	138.-	150.-	168.-	185.-	208.-	238.-	271.-	303.-
800	104.-	108.-	111.-	115.-	118.-	125.-	131.-	138.-	143.-	159.-	175.-	191.-	208.-	238.-	271.-	303.-
1000	118.-	121.-	125.-	128.-	131.-	138.-	143.-	150.-	159.-	172.-	188.-	206.-	223.-	238.-	271.-	303.-
1250	135.-	138.-	140.-	143.-	147.-	153.-	162.-	168.-	175.-	188.-	206.-	223.-	238.-	255.-	-	-
Mehrpreis																



Jalousiekappen, Wetterschutzgitter, Schalldämpfer

[4]																
B/H	200	250	300	350	400	500	600	700	800	1000	1250	1500	1750	2000	2500	3000
1500	150.-	153.-	159.-	162.-	165.-	172.-	179.-	185.-	191.-	206.-	223.-	238.-	255.-	274.-	-	-
1750	168.-	172.-	175.-	179.-	182.-	188.-	195.-	202.-	208.-	223.-	238.-	255.-	274.-	290.-	-	-
2000	185.-	188.-	191.-	195.-	199.-	206.-	212.-	219.-	226.-	238.-	255.-	274.-	290.-	305.-	-	-
2500	219.-	223.-	226.-	229.-	232.-	238.-	246.-	252.-	259.-	274.-	-	-	-	-	-	-
3000	252.-	255.-	259.-	263.-	268.-	274.-	279.-	285.-	293.-	305.-	-	-	-	-	-	-
Mehrpreis																

**P1, PS**

[6] [7]																	
B/H	200	250	300	350	400	500	600	700	800	1000	1250	1500	1750	2000	2500	3000	Farb Fixpreis
200	12.-	14.-	16.-	18.-	20.-	31.-	42.-	59.-	75.-	116.-	173.-	239.-	320.-	455.-	572.-	686.-	153.-
250	14.-	16.-	19.-	21.-	25.-	31.-	42.-	59.-	75.-	116.-	173.-	239.-	320.-	455.-	572.-	686.-	153.-
300	16.-	19.-	22.-	27.-	30.-	36.-	42.-	59.-	75.-	116.-	173.-	239.-	320.-	455.-	572.-	686.-	153.-
350	18.-	21.-	27.-	30.-	34.-	41.-	50.-	59.-	75.-	116.-	173.-	239.-	320.-	455.-	572.-	686.-	153.-
400	20.-	25.-	30.-	34.-	38.-	47.-	58.-	65.-	75.-	116.-	173.-	239.-	320.-	455.-	572.-	686.-	153.-
500	25.-	31.-	36.-	41.-	47.-	60.-	70.-	81.-	92.-	116.-	173.-	239.-	320.-	455.-	572.-	686.-	153.-
600	30.-	36.-	42.-	50.-	58.-	70.-	83.-	96.-	111.-	138.-	173.-	239.-	320.-	455.-	572.-	686.-	153.-
700	34.-	41.-	50.-	59.-	65.-	81.-	96.-	114.-	129.-	162.-	200.-	239.-	320.-	455.-	572.-	686.-	153.-
800	38.-	47.-	58.-	65.-	75.-	92.-	111.-	129.-	147.-	183.-	229.-	275.-	320.-	455.-	572.-	686.-	153.-
1000	47.-	60.-	70.-	81.-	92.-	116.-	138.-	162.-	183.-	229.-	285.-	342.-	399.-	455.-	572.-	686.-	153.-
1250	60.-	73.-	86.-	101.-	116.-	143.-	173.-	200.-	229.-	285.-	355.-	427.-	497.-	568.-	-	-	153.-
1500	70.-	86.-	104.-	121.-	138.-	173.-	206.-	239.-	275.-	342.-	427.-	513.-	597.-	683.-	-	-	153.-
1750	81.-	101.-	121.-	140.-	162.-	200.-	239.-	280.-	320.-	399.-	497.-	597.-	696.-	796.-	-	-	153.-
2000	92.-	116.-	138.-	162.-	183.-	229.-	275.-	320.-	365.-	455.-	568.-	683.-	796.-	909.-	-	-	153.-
2500	116.-	143.-	173.-	200.-	229.-	285.-	342.-	399.-	455.-	568.-	-	-	-	-	-	-	153.-
3000	138.-	173.-	206.-	239.-	275.-	342.-	410.-	478.-	545.-	683.-	-	-	-	-	-	-	153.-
Mehrpreis																	Farb Fixpreis pro Auftrag

**S2 - VSA-200 Farblos anodisiert**

[6] [7]																
B/H	200	250	300	350	400	500	600	700	800	1000	1250	1500	1750	2000	2500	3000
200	12.-	14.-	16.-	18.-	20.-	31.-	42.-	59.-	75.-	116.-	173.-	239.-	320.-	455.-	572.-	686.-
250	14.-	16.-	19.-	21.-	25.-	31.-	42.-	59.-	75.-	116.-	173.-	239.-	320.-	455.-	572.-	686.-
300	16.-	19.-	22.-	27.-	30.-	36.-	42.-	59.-	75.-	116.-	173.-	239.-	320.-	455.-	572.-	686.-
350	18.-	21.-	27.-	30.-	34.-	41.-	50.-	59.-	75.-	116.-	173.-	239.-	320.-	455.-	572.-	686.-
400	20.-	25.-	30.-	34.-	38.-	47.-	58.-	65.-	75.-	116.-	173.-	239.-	320.-	455.-	572.-	686.-
500	25.-	31.-	36.-	41.-	47.-	60.-	70.-	81.-	92.-	116.-	173.-	239.-	320.-	455.-	572.-	686.-
600	30.-	36.-	42.-	50.-	58.-	70.-	83.-	96.-	111.-	138.-	173.-	239.-	320.-	455.-	572.-	686.-
700	34.-	41.-	50.-	59.-	65.-	81.-	96.-	114.-	129.-	162.-	200.-	239.-	320.-	455.-	572.-	686.-
800	38.-	47.-	58.-	65.-	75.-	92.-	111.-	129.-	147.-	183.-	229.-	275.-	320.-	455.-	572.-	686.-
1000	47.-	60.-	70.-	81.-	92.-	116.-	138.-	162.-	183.-	229.-	285.-	342.-	399.-	455.-	572.-	686.-
1250	60.-	73.-	86.-	101.-	116.-	143.-	173.-	200.-	229.-	285.-	355.-	427.-	497.-	568.-	-	-
1500	70.-	86.-	104.-	121.-	138.-	173.-	206.-	239.-	275.-	342.-	427.-	513.-	597.-	683.-	-	-
1750	81.-	101.-	121.-	140.-	162.-	200.-	239.-	280.-	320.-	399.-	497.-	597.-	696.-	451.-	-	-
2000	92.-	116.-	138.-	162.-	183.-	229.-	275.-	320.-	365.-	455.-	568.-	683.-	796.-	909.-	-	-
2500	116.-	143.-	173.-	200.-	229.-	285.-	342.-	399.-	455.-	568.-	-	-	-	-	-	-
3000	138.-	173.-	206.-	239.-	275.-	342.-	410.-	478.-	545.-	683.-	-	-	-	-	-	-
Mehrpreis																



S2 - Colinal oder VSA-Standard

[6] [7]																
B/H	200	250	300	350	400	500	600	700	800	1000	1250	1500	1750	2000	2500	3000
200	16.-	20.-	23.-	28.-	31.-	46.-	66.-	88.-	117.-	181.-	271.-	378.-	501.-	716.-	896.-	1075.-
250	20.-	25.-	29.-	33.-	37.-	46.-	66.-	88.-	117.-	181.-	271.-	378.-	501.-	716.-	896.-	1075.-
300	23.-	29.-	34.-	39.-	43.-	57.-	66.-	88.-	117.-	181.-	271.-	378.-	501.-	716.-	896.-	1075.-
350	28.-	33.-	39.-	44.-	53.-	65.-	78.-	88.-	117.-	181.-	271.-	378.-	501.-	716.-	896.-	1075.-
400	31.-	37.-	43.-	53.-	60.-	73.-	87.-	101.-	117.-	181.-	271.-	378.-	501.-	716.-	896.-	1075.-
500	37.-	46.-	57.-	65.-	73.-	91.-	110.-	127.-	144.-	181.-	271.-	378.-	501.-	716.-	896.-	1075.-
600	43.-	57.-	66.-	78.-	87.-	110.-	130.-	151.-	174.-	216.-	271.-	378.-	501.-	716.-	896.-	1075.-
700	53.-	65.-	78.-	88.-	101.-	127.-	151.-	178.-	202.-	251.-	316.-	378.-	501.-	716.-	896.-	1075.-
800	60.-	73.-	87.-	101.-	117.-	144.-	174.-	202.-	231.-	288.-	359.-	430.-	501.-	716.-	896.-	1075.-
1000	73.-	91.-	110.-	127.-	144.-	181.-	216.-	251.-	288.-	359.-	448.-	538.-	628.-	716.-	896.-	1075.-
1250	91.-	115.-	136.-	160.-	181.-	226.-	271.-	316.-	359.-	448.-	560.-	672.-	784.-	895.-	-	-
1500	110.-	136.-	163.-	189.-	216.-	271.-	324.-	378.-	430.-	538.-	672.-	805.-	940.-	1074.-	-	-
1750	127.-	160.-	189.-	222.-	251.-	316.-	378.-	440.-	501.-	628.-	784.-	940.-	1097.-	1253.-	-	-
2000	144.-	181.-	216.-	251.-	288.-	359.-	430.-	501.-	573.-	716.-	895.-	1074.-	1253.-	1431.-	-	-
2500	181.-	226.-	271.-	316.-	359.-	448.-	538.-	628.-	716.-	895.-	-	-	-	-	-	-
3000	216.-	271.-	324.-	378.-	430.-	538.-	645.-	752.-	859.-	1074.-	-	-	-	-	-	-
Mehrpreis																

Jalousieklappen, Wetterschutzgitter, Schalldämpfer



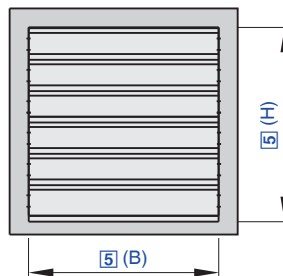

Preise in CHF ohne MwSt.

Wetterschutzgitter zum Schutz lufttechnischer Anlagen

**WG – AL – 2 – U / 600 × 1155 / ER / P1 – RAL 9010**

1	2	3	4	5	6	7

**1 Serie**

**WG** Wetterschutzgitter

**2 Material**

Keine Eintragung: verzinktes Stahlblech

**A2** Edelstahl

**AL** Aluminium

**3 Ausführung**

Keine Eintragung: mit Welldrahtgitter, Stahl verzinkt

**1** mit Welldrahtgitter und Insektenschutzgitter, Stahl verzinkt (nur mit Material verzinktes Stahlblech und AL)

**2** mit Welldrahtgitter, Edelstahl (nur mit Material A2 und AL)

**3** mit Welldrahtgitter und Insektenschutzgitter, Edelstahl (nur mit Material A2 und AL)

**4 Frontrahmen**

Keine Eintragung: gelocht

**U** ungelocht

**5 Nenngrosse [mm]**

Breite × Höhe angeben

(Breite × Höhe > 4 m<sup>2</sup> in geteilter Ausführung)

**6 Einbaurahmen**

Keine Eintragung: ohne Einbaurahmen

**ER** mit Einbaurahmen (nicht mit Frontrahmen U)

**7 Oberfläche**

Keine Eintragung: Grundausführung

**P1** pulverbeschichtet, RAL-CLASSIC-Farbtönen angeben

Nur mit Material AL

**S2** eloxiert, EURAS-Standard-Farbtönen angeben (E6-C-31 – E6-C-35)

**S3** eloxiert, E6-C-0 (farblos)

Glanzgrad

RAL 9010 GE 50

RAL 9006 GE 30

Alle anderen RAL-Farben GE 70

**Hinweis**

Zwischenmass(e) jeweils zum Preis der nächstgrösseren Abmessung(en).

Preise für B- oder H-Mass geteilte Wetterschutzgitter werden durch Addition der ungeteilten Wetterschutzgitter ermittelt.

Wetterschutzgitter ausserhalb der angegebenen Massreihe werden geteilt ausgeliefert.

**WG, WG-U**

[5]											
H/B	400	600	800	1000	1200	1400	1600	1800	2000	2200	2400
330	84.–	103.–	128.–	152.–	177.–	196.–	221.–	245.–	270.–	294.–	324.–
495	103.–	133.–	162.–	182.–	211.–	240.–	265.–	289.–	314.–	343.–	372.–
660	128.–	162.–	186.–	216.–	250.–	279.–	304.–	328.–	368.–	397.–	431.–
825	152.–	182.–	216.–	250.–	279.–	314.–	348.–	387.–	416.–	451.–	490.–
990	172.–	206.–	250.–	279.–	314.–	363.–	397.–	426.–	470.–	509.–	558.–
1155	191.–	235.–	275.–	309.–	353.–	397.–	436.–	475.–	514.–	554.–	612.–
1320	216.–	260.–	299.–	348.–	392.–	436.–	475.–	519.–	568.–	617.–	676.–
1485	240.–	284.–	328.–	382.–	426.–	475.–	524.–	568.–	612.–	671.–	730.–
1650	260.–	309.–	363.–	412.–	461.–	514.–	568.–	612.–	661.–	725.–	784.–
Grundpreis											



[5]											
H/B	400	600	800	1000	1200	1400	1600	1800	2000	2200	2400
1815	279.-	343.-	392.-	446.-	500.-	554.-	607.-	656.-	715.-	784.-	-
1980	304.-	368.-	416.-	475.-	539.-	593.-	656.-	710.-	754.-	-	-
2145	328.-	392.-	446.-	509.-	578.-	637.-	710.-	769.-	-	-	-
2310	358.-	421.-	480.-	549.-	622.-	686.-	774.-	-	-	-	-
Grundpreis											

**WG-1, WG-1-U**

[5]											
H/B	400	600	800	1000	1200	1400	1600	1800	2000	2200	2400
330	108.-	142.-	177.-	206.-	240.-	265.-	289.-	314.-	343.-	372.-	407.-
495	142.-	177.-	216.-	255.-	289.-	324.-	353.-	382.-	407.-	436.-	470.-
660	167.-	211.-	255.-	299.-	343.-	387.-	416.-	441.-	490.-	514.-	558.-
825	196.-	250.-	294.-	348.-	392.-	436.-	475.-	529.-	563.-	598.-	651.-
990	221.-	279.-	338.-	392.-	441.-	500.-	544.-	583.-	637.-	686.-	744.-
1155	250.-	309.-	372.-	431.-	495.-	554.-	607.-	651.-	705.-	769.-	832.-
1320	275.-	348.-	407.-	480.-	558.-	607.-	661.-	720.-	788.-	852.-	930.-
1485	304.-	377.-	451.-	534.-	602.-	666.-	735.-	793.-	847.-	921.-	984.-
1650	328.-	407.-	490.-	578.-	656.-	720.-	798.-	852.-	925.-	1009.-	1111.-
1815	358.-	451.-	534.-	622.-	715.-	784.-	847.-	925.-	1009.-	1116.-	-
1980	387.-	485.-	573.-	661.-	764.-	837.-	925.-	1004.-	1067.-	-	-
2145	421.-	529.-	617.-	710.-	823.-	901.-	984.-	1087.-	-	-	-
2310	461.-	578.-	671.-	769.-	886.-	970.-	1063.-	-	-	-	-
Grundpreis											

**WG-A2, WG-A2-U**

[5]											
H/B	400	600	800	1000	1200	1400	1600	1800	2000	2200	2400
330	459.-	531.-	606.-	678.-	753.-	851.-	923.-	994.-	1065.-	1136.-	1208.-
495	531.-	615.-	700.-	784.-	878.-	994.-	1078.-	1163.-	1252.-	1337.-	1426.-
660	606.-	695.-	802.-	896.-	994.-	1145.-	1239.-	1337.-	1430.-	1528.-	1622.-
825	678.-	784.-	896.-	1003.-	1119.-	1283.-	1395.-	1502.-	1608.-	1715.-	1822.-
990	753.-	874.-	994.-	1123.-	1239.-	1435.-	1555.-	1671.-	1800.-	1916.-	2045.-
1155	842.-	980.-	1123.-	1257.-	1399.-	1626.-	1764.-	1902.-	2014.-	2152.-	2263.-
1320	914.-	1065.-	1221.-	1368.-	1519.-	1764.-	1920.-	2067.-	2228.-	2375.-	2535.-
1485	985.-	1150.-	1314.-	1479.-	1644.-	1916.-	2076.-	2245.-	2406.-	2575.-	2735.-
1650	1074.-	1257.-	1444.-	1622.-	1809.-	2107.-	2290.-	2486.-	2651.-	2847.-	3012.-
1815	1145.-	1341.-	1542.-	1733.-	1929.-	2254.-	2441.-	2642.-	2833.-	3034.-	-
1980	1225.-	1430.-	1640.-	1840.-	2049.-	2401.-	2606.-	2807.-	3012.-	-	-
2145	1297.-	1515.-	1738.-	1951.-	2170.-	2548.-	2758.-	2963.-	-	-	-
2310	1377.-	1604.-	1836.-	2058.-	2290.-	2695.-	2922.-	-	-	-	-
Grundpreis											

**WG-A2-3, WG-A2-3-U**

[5]											
H/B	400	600	800	1000	1200	1400	1600	1800	2000	2200	2400
330	517.-	593.-	682.-	758.-	842.-	954.-	1034.-	1114.-	1194.-	1274.-	1355.-
495	593.-	691.-	793.-	891.-	994.-	1127.-	1225.-	1323.-	1426.-	1524.-	1626.-
660	678.-	784.-	914.-	1025.-	1141.-	1306.-	1421.-	1537.-	1649.-	1764.-	1876.-
825	758.-	887.-	1021.-	1154.-	1288.-	1479.-	1608.-	1742.-	1871.-	2005.-	2134.-
990	838.-	985.-	1136.-	1292.-	1435.-	1653.-	1804.-	1943.-	2098.-	2237.-	2392.-
Grundpreis											



[5]											
H/B	400	600	800	1000	1200	1400	1600	1800	2000	2200	2400
1155	940.-	1114.-	1283.-	1453.-	1626.-	1885.-	2054.-	2228.-	2366.-	2539.-	2677.-
1320	1021.-	1212.-	1404.-	1582.-	1773.-	2054.-	2245.-	2428.-	2628.-	2811.-	3012.-
1485	1096.-	1306.-	1506.-	1720.-	1925.-	2232.-	2437.-	2646.-	2847.-	3056.-	3257.-
1650	1199.-	1430.-	1662.-	1885.-	2121.-	2468.-	2691.-	2940.-	3145.-	3395.-	3599.-
1815	1279.-	1528.-	1773.-	2018.-	2263.-	2642.-	2882.-	3132.-	3372.-	3622.-	-
1980	1368.-	1626.-	1889.-	2143.-	2406.-	2816.-	3078.-	3332.-	3595.-	-	-
2145	1448.-	1724.-	2000.-	2277.-	2548.-	2989.-	3270.-	3524.-	-	-	-
2310	1537.-	1822.-	2116.-	2401.-	2691.-	3163.-	3466.-	-	-	-	-
Grundpreis											

**WG-AL, WG-AL-U**

[5]											
H/B	400	600	800	1000	1200	1400	1600	1800	2000	2200	2400
330	174.-	210.-	245.-	281.-	317.-	370.-	401.-	437.-	473.-	508.-	544.-
495	210.-	245.-	286.-	335.-	375.-	419.-	464.-	504.-	548.-	588.-	633.-
660	237.-	281.-	339.-	388.-	437.-	490.-	539.-	593.-	637.-	691.-	735.-
825	272.-	326.-	384.-	441.-	499.-	557.-	615.-	673.-	735.-	793.-	856.-
990	299.-	361.-	433.-	499.-	557.-	629.-	691.-	767.-	820.-	896.-	949.-
1155	348.-	401.-	477.-	553.-	624.-	700.-	771.-	851.-	927.-	1007.-	1083.-
1320	384.-	441.-	522.-	611.-	686.-	767.-	851.-	936.-	1016.-	1101.-	1181.-
1485	424.-	482.-	575.-	660.-	744.-	847.-	931.-	1021.-	1114.-	1203.-	1297.-
1650	464.-	522.-	615.-	713.-	811.-	905.-	1012.-	1114.-	1203.-	1306.-	1395.-
1815	499.-	557.-	660.-	767.-	882.-	976.-	1083.-	1199.-	1292.-	1408.-	-
1980	539.-	597.-	713.-	820.-	936.-	1052.-	1159.-	1279.-	1386.-	-	-
2145	575.-	633.-	758.-	874.-	1007.-	1123.-	1230.-	1363.-	-	-	-
2310	615.-	673.-	811.-	927.-	1061.-	1199.-	1306.-	-	-	-	-
Grundpreis											

**WG-AL-1, WG-AL-1-U**

[5]											
H/B	400	600	800	1000	1200	1400	1600	1800	2000	2200	2400
330	214.-	250.-	294.-	339.-	379.-	437.-	477.-	517.-	557.-	597.-	637.-
495	250.-	299.-	352.-	410.-	455.-	495.-	548.-	597.-	651.-	700.-	753.-
660	281.-	339.-	410.-	468.-	526.-	580.-	642.-	700.-	758.-	816.-	874.-
825	321.-	379.-	450.-	526.-	597.-	651.-	727.-	793.-	874.-	940.-	1021.-
990	348.-	428.-	513.-	593.-	660.-	735.-	820.-	909.-	976.-	1065.-	1132.-
1155	401.-	473.-	562.-	651.-	744.-	825.-	914.-	1012.-	1101.-	1199.-	1288.-
1320	441.-	517.-	615.-	722.-	820.-	900.-	1007.-	1114.-	1216.-	1323.-	1426.-
1485	486.-	562.-	678.-	780.-	891.-	994.-	1101.-	1216.-	1332.-	1448.-	1564.-
1650	531.-	602.-	727.-	842.-	967.-	1065.-	1199.-	1328.-	1444.-	1573.-	1689.-
1815	575.-	646.-	776.-	914.-	1052.-	1145.-	1283.-	1430.-	1555.-	1702.-	-
1980	615.-	691.-	833.-	972.-	1123.-	1239.-	1372.-	1528.-	1662.-	-	-
2145	660.-	735.-	882.-	1043.-	1208.-	1319.-	1457.-	1631.-	-	-	-
2310	700.-	780.-	940.-	1101.-	1279.-	1412.-	1546.-	-	-	-	-
Grundpreis											



**WG-AL-2, WG-AL-2-U**

[5]											
H/B	400	600	800	1000	1200	1400	1600	1800	2000	2200	2400
330	192.-	237.-	281.-	326.-	366.-	428.-	473.-	513.-	557.-	597.-	642.-
495	237.-	286.-	339.-	401.-	450.-	495.-	553.-	606.-	660.-	713.-	767.-
660	268.-	330.-	401.-	468.-	531.-	588.-	651.-	722.-	776.-	847.-	900.-
825	308.-	375.-	450.-	531.-	611.-	669.-	744.-	820.-	905.-	980.-	1065.-
990	339.-	424.-	517.-	602.-	682.-	758.-	847.-	940.-	1021.-	1114.-	1194.-
1155	397.-	473.-	566.-	669.-	767.-	851.-	945.-	1056.-	1159.-	1270.-	1372.-
1320	437.-	522.-	629.-	744.-	851.-	940.-	1052.-	1168.-	1279.-	1395.-	1506.-
1485	482.-	566.-	691.-	811.-	927.-	1038.-	1154.-	1274.-	1404.-	1524.-	1653.-
1650	531.-	615.-	744.-	878.-	1012.-	1114.-	1257.-	1399.-	1528.-	1671.-	1800.-
1815	575.-	655.-	802.-	949.-	1101.-	1203.-	1350.-	1510.-	1649.-	1809.-	-
1980	620.-	713.-	860.-	1012.-	1176.-	1297.-	1448.-	1622.-	1769.-	-	-
2145	664.-	753.-	918.-	1083.-	1265.-	1386.-	1542.-	1733.-	-	-	-
2310	709.-	811.-	976.-	1145.-	1341.-	1479.-	1640.-	-	-	-	-
Grundpreis											

**WG-AL-3, WG-AL-3-U**

[5]											
H/B	400	600	800	1000	1200	1400	1600	1800	2000	2200	2400
330	268.-	317.-	379.-	437.-	490.-	562.-	615.-	673.-	727.-	784.-	838.-
495	321.-	392.-	468.-	548.-	615.-	655.-	727.-	798.-	869.-	940.-	1012.-
660	352.-	446.-	539.-	629.-	718.-	767.-	856.-	945.-	1025.-	1114.-	1194.-
825	401.-	490.-	593.-	695.-	802.-	865.-	972.-	1074.-	1190.-	1292.-	1408.-
990	437.-	553.-	673.-	798.-	900.-	985.-	1105.-	1239.-	1341.-	1475.-	1577.-
1155	508.-	611.-	740.-	878.-	1016.-	1105.-	1239.-	1390.-	1528.-	1680.-	1818.-
1320	557.-	673.-	820.-	980.-	1127.-	1221.-	1377.-	1542.-	1693.-	1858.-	2009.-
1485	611.-	731.-	900.-	1061.-	1234.-	1350.-	1510.-	1684.-	1862.-	2036.-	2214.-
1650	664.-	789.-	967.-	1154.-	1341.-	1448.-	1653.-	1845.-	2027.-	2219.-	2401.-
1815	727.-	842.-	1047.-	1248.-	1466.-	1568.-	1769.-	2000.-	2188.-	2419.-	-
1980	771.-	905.-	1123.-	1332.-	1564.-	1689.-	1902.-	2143.-	2352.-	-	-
2145	833.-	958.-	1203.-	1426.-	1689.-	1809.-	2018.-	2299.-	-	-	-
2310	878.-	1021.-	1279.-	1510.-	1787.-	1929.-	2152.-	-	-	-	-
Grundpreis											

**Option 6-ER**

**Einbaurahmen für WG, WG-1, WG-AL, WG-AL-1, WG-AL-2, WG-AL-3**

[5]											
H/B	400	600	800	1000	1200	1400	1600	1800	2000	2200	2400
330	58.-	67.-	76.-	85.-	90.-	98.-	112.-	121.-	130.-	139.-	147.-
495	67.-	76.-	81.-	90.-	98.-	107.-	116.-	125.-	134.-	143.-	152.-
660	76.-	81.-	90.-	98.-	107.-	116.-	121.-	134.-	139.-	147.-	156.-
825	81.-	85.-	94.-	107.-	112.-	121.-	130.-	139.-	147.-	156.-	165.-
990	85.-	94.-	98.-	112.-	121.-	130.-	139.-	147.-	156.-	165.-	174.-
1155	94.-	98.-	112.-	121.-	130.-	134.-	143.-	152.-	161.-	170.-	179.-
1320	98.-	107.-	116.-	125.-	134.-	143.-	152.-	156.-	165.-	174.-	183.-
1485	107.-	116.-	125.-	134.-	139.-	147.-	156.-	165.-	174.-	183.-	192.-
1650	116.-	121.-	130.-	139.-	147.-	156.-	161.-	170.-	179.-	188.-	196.-
1815	121.-	130.-	139.-	147.-	156.-	161.-	170.-	174.-	188.-	196.-	-
1980	130.-	139.-	147.-	156.-	161.-	170.-	174.-	183.-	192.-	-	-
2145	139.-	147.-	156.-	165.-	170.-	179.-	183.-	192.-	-	-	-
2310	147.-	156.-	165.-	174.-	179.-	188.-	192.-	-	-	-	-
Mehrpreis											

Jalousieklappen, Wetterschutzgitter, Schalldämpfer



Option 6-ER

Einbaurahmen für WG-A2, WG-A2-3

[5]

H/B	400	600	800	1000	1200	1400	1600	1800	2000	2200	2400
330	357.-	401.-	446.-	486.-	531.-	571.-	615.-	655.-	695.-	735.-	776.-
495	388.-	437.-	477.-	517.-	557.-	602.-	651.-	691.-	727.-	767.-	802.-
660	419.-	468.-	499.-	548.-	588.-	629.-	678.-	713.-	758.-	793.-	838.-
825	446.-	490.-	535.-	575.-	615.-	660.-	704.-	744.-	793.-	833.-	882.-
990	477.-	517.-	566.-	602.-	646.-	691.-	731.-	771.-	820.-	860.-	909.-
1155	499.-	553.-	593.-	637.-	673.-	718.-	762.-	807.-	847.-	891.-	931.-
1320	531.-	580.-	615.-	664.-	713.-	749.-	793.-	838.-	865.-	909.-	936.-
1485	562.-	606.-	646.-	691.-	740.-	776.-	820.-	856.-	900.-	936.-	980.-
1650	593.-	637.-	678.-	722.-	762.-	807.-	847.-	878.-	936.-	967.-	1025.-
1815	615.-	669.-	713.-	753.-	793.-	838.-	882.-	923.-	963.-	1003.-	-
1980	646.-	691.-	731.-	780.-	825.-	860.-	900.-	949.-	985.-	-	-
2145	669.-	722.-	767.-	811.-	856.-	891.-	936.-	994.-	-	-	-
2310	700.-	744.-	784.-	838.-	887.-	914.-	954.-	-	-	-	-
Mehrpreis											

Oberfläche für WG, WG-AL

[7]	Bezeichnung		WG	WG-AL
P1	Pulverbeschichtet, RAL-CLASSIC-Farbtöne	RAL 9010 GE 50, RAL 9006 GE 30, alle andere RAL-CLASSIC-Farbtöne GE 70	50 % vom Grundpreis	40 % vom Grundpreis
S2	Eloxiert, EURAS-Standard-Farbtöne (E6-C-31 – E6-C-35)	Eloxiert, EURAS-Standard-Farbtöne (E6-C-31 – E6-C-35)	-	80 % vom Grundpreis
S3	Eloxiert, E6-C-0	Eloxiert, E6-C-0	-	40 % vom Grundpreis
Technische Daten			Mehrpreis	

Jalousieklappen, Wetterschutzgitter, Schalldämpfer

Preise in CHF ohne MwSt.

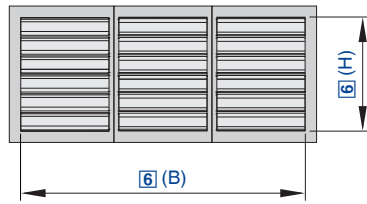

Jalousieklappen, Wetterschutzgitter, Schalldämpfer

**WG-B - AL - E-R - 2 - / 4500 x 1980 / ER / P1 - RAL 9010**

1	2	3	4	5	6	7	8

**1 Serie**

**WG-B** Wetterschutzgitter, Bandausführung für beliebig grosse Breiten

**2 Material**

**AL** Aluminium

**3 Teilstück**

Keine Eintragung: komplettes Gitterband nach Nenngrösse

**E-R** Endstück rechts

**E-L** Endstück links

**M** Mittelstück

**4 Ausführung**

Keine Eintragung: mit Welldrahtgitter, Stahl verzinkt

**1** mit Welldrahtgitter und Insektenschutzgitter, Stahl verzinkt

**2** mit Welldrahtgitter, Edelstahl

**3** mit Welldrahtgitter und Insektenschutzgitter, Edelstahl

**5 Frontrahmen**

Keine Eintragung: gelocht

**U** ungelocht

**6 Nenngrösse [mm]**

Breite x Höhe angeben

Für komplettes Gitterband

B ≤ 4 m: 2 Endstücke (E)

B > 4 m: 2 Endstücke (E) und n Mittelstücke (M)

**7 Einbaurahmen**

Keine Eintragung: ohne Einbaurahmen

**ER** mit Einbaurahmen (nicht mit Frontrahmen U)

**8 Oberfläche**

Keine Eintragung: Aluminium roh

**P1** pulverbeschichtet, RAL-CLASSIC-Farbtöne angeben

**S2** eloxiert, EURAS-Standard-Farbtöne angeben (E6-C-31 – E6-C-35)

**S3** eloxiert, E6-C-0 (farblos)

Glanzgrad

RAL 9010 GE 50

RAL 9006 GE 30

Alle anderen RAL-Farben GE 70

**Hinweis**

Zwischenmass(e) jeweils zum Preis der nächstgrösseren Abmessung(en).

Mittelstück M nur in 2000 mm lieferbar.

Alternative siehe WG-AL.

**WG-B-AL-E-R/L, WG-B-AL-E-R/L-U**

		[6]					
H/B		1000	1200	1400	1600	1800	2000
330		281.–	317.–	370.–	401.–	437.–	473.–
495		335.–	375.–	419.–	464.–	504.–	548.–
660		388.–	437.–	490.–	539.–	593.–	637.–
825		441.–	499.–	557.–	615.–	673.–	735.–
990		499.–	557.–	629.–	691.–	767.–	820.–
1155		553.–	624.–	700.–	771.–	851.–	927.–
1320		611.–	686.–	767.–	851.–	936.–	1016.–
1485		660.–	744.–	847.–	931.–	1021.–	1114.–
1650		713.–	811.–	905.–	1012.–	1114.–	1203.–
1815		767.–	882.–	976.–	1083.–	1199.–	1292.–
1980		820.–	936.–	1052.–	1159.–	1279.–	1386.–
		Grundpreis					

## WG-B-AL-M, WG-B-AL-M-U

[6]	
H/B	2000
330	473.-
495	548.-
660	637.-
825	735.-
990	820.-
Grundpreis	

[6]	
H/B	2000
1155	927.-
1320	1016.-
1485	1114.-
1650	1203.-
1815	1292.-
1980	1386.-
Grundpreis	

## WG-B-AL-E-R/L-1, WG-B-AL-E-R/L-1-U

[6]						
H/B	1000	1200	1400	1600	1800	2000
330	339.-	379.-	437.-	477.-	517.-	557.-
495	410.-	455.-	495.-	548.-	597.-	651.-
660	468.-	526.-	580.-	642.-	700.-	758.-
825	526.-	597.-	651.-	727.-	793.-	874.-
990	593.-	660.-	735.-	820.-	909.-	976.-
1155	651.-	744.-	825.-	914.-	1012.-	1101.-
1320	722.-	820.-	900.-	1007.-	1114.-	1216.-
1485	780.-	891.-	994.-	1101.-	1216.-	1332.-
1650	842.-	967.-	1065.-	1199.-	1328.-	1444.-
1815	914.-	1052.-	1145.-	1283.-	1430.-	1555.-
1980	972.-	1123.-	1239.-	1372.-	1528.-	1662.-
Grundpreis						

## WG-B-AL-M-1, WG-B-AL-M-1-U

[6]	
H/B	2000
330	557.-
495	651.-
660	758.-
825	874.-
990	976.-
Grundpreis	

[6]	
H/B	2000
1155	1101.-
1320	1216.-
1485	1332.-
1650	1444.-
1815	1555.-
1980	1662.-
Grundpreis	

## WG-B-AL-E-R/L-2, WG-B-AL-E-R/L-2-U

[6]						
H/B	1000	1200	1400	1600	1800	2000
330	326.-	366.-	428.-	473.-	513.-	557.-
495	401.-	450.-	495.-	553.-	606.-	660.-
660	468.-	531.-	588.-	651.-	722.-	776.-
825	531.-	611.-	669.-	744.-	820.-	905.-
990	602.-	682.-	758.-	847.-	940.-	1021.-
1155	669.-	767.-	851.-	945.-	1056.-	1159.-
1320	744.-	851.-	940.-	1052.-	1168.-	1279.-
1485	811.-	927.-	1038.-	1154.-	1274.-	1404.-
1650	878.-	1012.-	1114.-	1257.-	1399.-	1528.-
1815	949.-	1101.-	1203.-	1350.-	1510.-	1649.-
1980	1012.-	1176.-	1297.-	1448.-	1622.-	1769.-
Grundpreis						



WG-B-AL-M-2, WG-B-AL-M-2-U

[6]	
H/B	2000
330	557.-
495	660.-
660	776.-
825	905.-
990	1021.-
Grundpreis	

[6]		2000
H/B		
1155		1159.-
1320		1279.-
1485		1404.-
1650		1528.-
1815		1649.-
1980		1769.-
Grundpreis		

WG-B-AL-E-R/L-3, WG-B-AL-E-R/L-3-U

[6]						
H/B	1000	1200	1400	1600	1800	2000
330	437.-	490.-	562.-	615.-	673.-	727.-
495	548.-	615.-	655.-	727.-	798.-	869.-
660	629.-	718.-	767.-	856.-	945.-	1025.-
825	695.-	802.-	865.-	972.-	1074.-	1190.-
990	798.-	900.-	985.-	1105.-	1239.-	1341.-
1155	878.-	1016.-	1105.-	1239.-	1390.-	1528.-
1320	980.-	1127.-	1221.-	1377.-	1542.-	1693.-
1485	1061.-	1234.-	1350.-	1510.-	1684.-	1862.-
1650	1154.-	1341.-	1448.-	1653.-	1845.-	2027.-
1815	1248.-	1466.-	1568.-	1769.-	2000.-	2188.-
1980	1332.-	1564.-	1689.-	1902.-	2143.-	2352.-
Grundpreis						

WG-B-AL-M-3, WG-B-AL-M-3-U

[6]	
H/B	2000
330	727.-
495	869.-
660	1025.-
825	1190.-
990	1341.-
Grundpreis	

[6]		2000
H/B		
1155		1528.-
1320		1693.-
1485		1862.-
1650		2027.-
1815		2188.-
1980		2352.-
Grundpreis		

Option 7-ER

Einbaurahmen für Endstück

[6]						
H/B	1000	1200	1400	1600	1800	2000
330	85.-	90.-	98.-	112.-	121.-	130.-
495	90.-	98.-	107.-	116.-	125.-	134.-
660	98.-	107.-	116.-	121.-	134.-	139.-
825	107.-	112.-	121.-	130.-	139.-	147.-
990	112.-	121.-	130.-	139.-	147.-	156.-
1155	121.-	130.-	134.-	143.-	152.-	161.-
1320	125.-	134.-	143.-	152.-	156.-	165.-
1485	134.-	139.-	147.-	156.-	165.-	174.-
1650	139.-	147.-	156.-	161.-	170.-	179.-
1815	147.-	156.-	161.-	170.-	174.-	188.-
1980	156.-	161.-	170.-	174.-	183.-	192.-
Mehrpreis						





Option 7-ER

Einbaurahmen für Mittelstück

[6]	
H/B	2000
330	130.–
495	134.–
660	139.–
825	147.–
990	156.–
	Mehrpriis

[6]	
H/B	2000
1155	161.–
1320	165.–
1485	174.–
1650	179.–
1815	188.–
1980	192.–
	Mehrpriis

Oberfläche für WG-B-AL

Hinweis: Weitere Pulverbeschichtungen auf Anfrage

[8]	Bezeichnung		WG-B-AL
P1	Pulverbeschichtet, RAL-CLASSIC-Farbtöne	RAL 9010 GE 50, RAL 9006 GE 30, alle andere RAL-CLASSIC-Farbtöne GE 70	40 % vom Grundpreis
S2	Eloxiert, EURAS-Standard-Farbtöne (E6-C-31 – E6-C-35)	Eloxiert, EURAS-Standard-Farbtöne (E6-C-31 – E6-C-35)	80 % vom Grundpreis
S3	Eloxiert, E6-C-0	Eloxiert, E6-C-0	40 % vom Grundpreis
	Technische Daten		Mehrpriis

Jalousieklappen, Wetterschutzgitter, Schalldämpfer

Preise in CHF ohne MwSt.

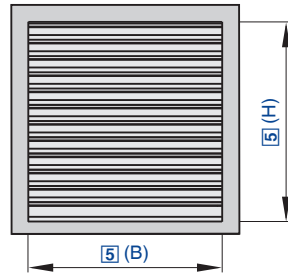

Mit kleiner Lamellenteilung

WGK - AL - 1 - / 1197 x 797 / ER / P1 - RAL 9006

1	2	3	4	5	6	7
---	---	---	---	---	---	---

**1 Serie**

WGK Wetterschutzgitter mit kleiner Lamellenteilung

**2 Material**

AL Aluminium

**3 Ausführung**

Keine Eintragung: mit Welldrahtgitter, Stahl verzinkt

1 mit Insektenschutzgitter, Stahl verzinkt

3 mit Insektenschutzgitter, Edelstahl

**4 Frontrahmen**

Keine Eintragung: gelocht

U ungelocht

**5 Nenngrösse [mm]**

Breite x Höhe angeben

**6 Einbaurahmen**

Keine Eintragung: ohne Einbaurahmen

ER mit Einbaurahmen (nicht mit Frontrahmen U)

**7 Oberfläche**

Keine Eintragung: eloxiert, E6-C-0 (farblos)

P1 pulverbeschichtet, RAL-CLASSIC-Farbtöne angeben

S2 eloxiert, EURAS-Standard-Farbtöne angeben (E6-C-31 – E6-C-35)

Glanzgrad

RAL 9010 GE 50

RAL 9006 GE 30

Alle anderen RAL-Farben GE 70

**Hinweis**

Zwischenmass(e) für B in 1 mm und H in 25 mm Schritten jeweils zum Preis der nächstgrösseren Abmessung(en).

**WGK-AL, WGK-AL-U**

[5]														
H/B	97	147	197	297	397	497	597	797	997	1197	1397	1597	1797	1997
97	58.-	63.-	67.-	72.-	76.-	81.-	98.-	107.-	121.-	134.-	196.-	210.-	237.-	254.-
147	67.-	67.-	72.-	81.-	90.-	94.-	112.-	125.-	139.-	156.-	232.-	250.-	286.-	303.-
197	72.-	76.-	81.-	90.-	98.-	107.-	130.-	147.-	161.-	183.-	272.-	294.-	335.-	357.-
247	76.-	81.-	90.-	98.-	112.-	121.-	143.-	165.-	183.-	210.-	308.-	335.-	384.-	410.-
297	85.-	90.-	94.-	107.-	121.-	130.-	161.-	183.-	205.-	232.-	348.-	375.-	428.-	459.-
347	90.-	94.-	103.-	116.-	130.-	143.-	174.-	201.-	228.-	259.-	384.-	419.-	477.-	513.-
397	94.-	103.-	112.-	125.-	143.-	156.-	192.-	219.-	250.-	281.-	424.-	459.-	526.-	566.-
447	98.-	107.-	116.-	134.-	152.-	170.-	205.-	237.-	272.-	308.-	459.-	499.-	575.-	615.-
497	107.-	116.-	125.-	143.-	161.-	179.-	223.-	254.-	290.-	335.-	499.-	544.-	624.-	669.-
597	121.-	130.-	143.-	165.-	188.-	210.-	254.-	294.-	335.-	384.-	571.-	624.-	709.-	767.-
797	188.-	205.-	223.-	259.-	294.-	330.-	401.-	473.-	539.-	615.-	731.-	798.-	914.-	985.-
997	219.-	237.-	263.-	303.-	352.-	392.-	486.-	566.-	651.-	744.-	887.-	972.-	1114.-	1199.-
1197	250.-	277.-	308.-	357.-	410.-	464.-	571.-	669.-	767.-	882.-	1047.-	1150.-	-	-
1397	281.-	312.-	348.-	401.-	468.-	526.-	651.-	762.-	878.-	1012.-	1208.-	-	-	-
1597	343.-	375.-	419.-	482.-	557.-	624.-	771.-	905.-	1034.-	1185.-	-	-	-	-
1797	379.-	415.-	459.-	535.-	615.-	691.-	856.-	1003.-	1150.-	1319.-	-	-	-	-
1997	410.-	450.-	504.-	584.-	678.-	758.-	940.-	1105.-	1270.-	1457.-	-	-	-	-
Grundpreis														



WGK-AL-1, WGK-AL-1-U

[5]														
H/B	97	147	197	297	397	497	597	797	997	1197	1397	1597	1797	1997
97	63.-	67.-	72.-	81.-	85.-	90.-	112.-	125.-	139.-	156.-	223.-	241.-	268.-	290.-
147	72.-	72.-	81.-	90.-	103.-	107.-	130.-	147.-	165.-	188.-	272.-	294.-	335.-	357.-
197	76.-	85.-	90.-	103.-	116.-	125.-	152.-	179.-	196.-	228.-	321.-	352.-	401.-	428.-
247	81.-	90.-	98.-	112.-	130.-	143.-	170.-	201.-	228.-	263.-	370.-	406.-	464.-	499.-
297	94.-	98.-	107.-	125.-	143.-	156.-	196.-	228.-	259.-	299.-	424.-	459.-	526.-	566.-
347	98.-	107.-	116.-	139.-	156.-	174.-	214.-	250.-	290.-	335.-	473.-	517.-	588.-	637.-
397	103.-	116.-	130.-	147.-	174.-	192.-	237.-	277.-	321.-	366.-	522.-	575.-	655.-	709.-
447	107.-	121.-	134.-	161.-	188.-	210.-	254.-	303.-	352.-	406.-	571.-	629.-	718.-	776.-
497	116.-	130.-	143.-	170.-	196.-	223.-	277.-	326.-	379.-	441.-	624.-	686.-	784.-	847.-
597	134.-	147.-	165.-	201.-	232.-	263.-	321.-	379.-	441.-	513.-	722.-	793.-	900.-	980.-
797	205.-	228.-	254.-	303.-	352.-	401.-	486.-	588.-	682.-	784.-	931.-	1025.-	1168.-	1270.-
997	237.-	263.-	299.-	357.-	424.-	482.-	593.-	709.-	829.-	958.-	1136.-	1257.-	1430.-	1551.-
1197	272.-	308.-	352.-	424.-	495.-	571.-	700.-	838.-	980.-	1136.-	1346.-	1488.-	-	-
1397	308.-	352.-	397.-	477.-	566.-	651.-	802.-	963.-	1127.-	1310.-	1555.-	-	-	-
1597	375.-	419.-	477.-	566.-	673.-	767.-	940.-	1132.-	1319.-	1524.-	-	-	-	-
1797	410.-	464.-	526.-	633.-	744.-	851.-	1047.-	1257.-	1466.-	1702.-	-	-	-	-
1997	446.-	504.-	575.-	691.-	820.-	936.-	1154.-	1390.-	1622.-	1880.-	-	-	-	-
Grundpreis														

WGK-AL-3, WGK-AL-3-U

[5]														
H/B	97	147	197	297	397	497	597	797	997	1197	1397	1597	1797	1997
97	63.-	67.-	76.-	81.-	90.-	98.-	116.-	130.-	152.-	170.-	237.-	254.-	290.-	312.-
147	72.-	76.-	81.-	94.-	107.-	116.-	139.-	161.-	183.-	210.-	294.-	321.-	361.-	388.-
197	81.-	85.-	94.-	107.-	125.-	139.-	165.-	196.-	219.-	254.-	352.-	388.-	437.-	473.-
247	85.-	94.-	107.-	121.-	143.-	156.-	188.-	223.-	254.-	294.-	410.-	450.-	513.-	553.-
297	94.-	103.-	112.-	134.-	156.-	174.-	214.-	254.-	294.-	335.-	468.-	513.-	584.-	633.-
347	103.-	112.-	125.-	147.-	170.-	196.-	237.-	281.-	330.-	379.-	526.-	580.-	660.-	713.-
397	107.-	121.-	139.-	161.-	192.-	214.-	263.-	312.-	366.-	419.-	584.-	642.-	731.-	793.-
447	112.-	130.-	143.-	174.-	205.-	237.-	286.-	339.-	401.-	464.-	642.-	704.-	807.-	874.-
497	125.-	139.-	156.-	188.-	219.-	250.-	312.-	370.-	433.-	508.-	700.-	771.-	882.-	954.-
597	139.-	156.-	179.-	219.-	259.-	299.-	357.-	433.-	508.-	588.-	811.-	900.-	1016.-	1110.-
797	210.-	241.-	272.-	330.-	388.-	446.-	539.-	655.-	771.-	891.-	1052.-	1163.-	1323.-	1444.-
997	250.-	281.-	321.-	392.-	468.-	535.-	660.-	798.-	936.-	1087.-	1288.-	1430.-	1631.-	1769.-
1197	286.-	330.-	379.-	459.-	548.-	637.-	776.-	945.-	1110.-	1292.-	1528.-	1698.-	-	-
1397	321.-	375.-	428.-	522.-	629.-	727.-	891.-	1083.-	1279.-	1493.-	1769.-	-	-	-
1597	388.-	446.-	513.-	620.-	740.-	851.-	1047.-	1270.-	1493.-	1733.-	-	-	-	-
1797	433.-	490.-	562.-	691.-	820.-	949.-	1163.-	1412.-	1666.-	1938.-	-	-	-	-
1997	468.-	535.-	620.-	758.-	905.-	1043.-	1283.-	1564.-	1840.-	2143.-	-	-	-	-
Grundpreis														

Option 6-ER

Einbaurahmen für WGK-AL, WGK-AL-1, WGK-AL-3

[5]														
H/B	97	147	197	297	397	497	597	797	997	1197	1397	1597	1797	1997
97	9.-	9.-	9.-	14.-	14.-	14.-	14.-	14.-	14.-	18.-	27.-	36.-	45.-	54.-
147	9.-	9.-	9.-	14.-	14.-	14.-	14.-	18.-	18.-	18.-	27.-	36.-	45.-	54.-
197	9.-	9.-	9.-	14.-	14.-	14.-	14.-	18.-	18.-	18.-	27.-	36.-	45.-	54.-
247	14.-	14.-	14.-	14.-	14.-	14.-	14.-	18.-	18.-	18.-	27.-	36.-	45.-	54.-
297	14.-	14.-	14.-	14.-	14.-	14.-	14.-	18.-	18.-	18.-	27.-	36.-	45.-	54.-
347	14.-	14.-	14.-	14.-	14.-	14.-	18.-	18.-	18.-	23.-	32.-	41.-	49.-	58.-
Mehrpreis														



[5]														
H/B	97	147	197	297	397	497	597	797	997	1197	1397	1597	1797	1997
397	14.-	14.-	14.-	14.-	14.-	14.-	18.-	18.-	18.-	23.-	32.-	41.-	49.-	58.-
447	14.-	14.-	14.-	14.-	14.-	18.-	18.-	18.-	23.-	23.-	32.-	41.-	49.-	58.-
497	14.-	14.-	14.-	14.-	14.-	18.-	18.-	18.-	23.-	23.-	32.-	41.-	49.-	58.-
597	18.-	18.-	18.-	23.-	23.-	23.-	27.-	27.-	32.-	32.-	36.-	45.-	54.-	63.-
797	18.-	18.-	18.-	23.-	23.-	23.-	27.-	27.-	32.-	32.-	36.-	45.-	54.-	72.-
997	23.-	23.-	23.-	27.-	27.-	27.-	32.-	32.-	36.-	36.-	41.-	54.-	72.-	90.-
1197	27.-	27.-	27.-	32.-	32.-	32.-	36.-	36.-	41.-	41.-	54.-	72.-	-	-
1397	45.-	45.-	45.-	49.-	49.-	49.-	54.-	54.-	58.-	58.-	72.-	-	-	-
1597	63.-	63.-	63.-	67.-	67.-	67.-	72.-	72.-	76.-	76.-	-	-	-	-
1797	81.-	81.-	81.-	85.-	85.-	85.-	90.-	90.-	94.-	94.-	-	-	-	-
1997	98.-	98.-	98.-	103.-	103.-	103.-	107.-	107.-	112.-	112.-	-	-	-	-
Mehrpreis														

**Oberfläche für WGK-AL**

[7]		Bezeichnung		WGK-AL
	P1	Pulverbeschichtet, RAL-CLASSIC-Farbtöne	RAL 9010 GE 50, RAL 9006 GE 30, alle andere RAL-CLASSIC-Farbtöne GE 70	40 % vom Grundpreis
	S2	Eloxiert, EURAS-Standard-Farbtöne (E6-C-31 – E6-C-35)	Eloxiert, EURAS-Standard-Farbtöne (E6-C-31 – E6-C-35)	40 % vom Grundpreis
Technische Daten				Mehrpreis

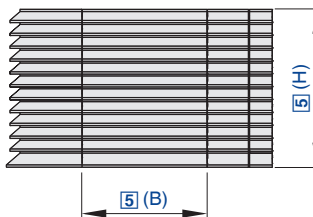

Preise in CHF ohne MwSt.

Speziell für den Fassadenbau

**WGF - AL - T - 2 / 1400 × 875 / P1 - RAL 9016**

1	2	3	4	5	6

**1 Serie**  
WGF Fassaden-Wetterschutzgitter

**2 Material**  
Keine Eintragung: verzinktes Stahlblech  
AL Aluminium

**3 Teilstück**  
E Eckstück  
T Mittelstück

**4 Ausführung**  
Keine Eintragung: Welldrahtgitter, Stahl verzinkt  
1 Welldrahtgitter und Insektenschutzgitter, Stahl verzinkt  
2 Welldrahtgitter, Edelstahl (nur mit Material AL)  
3 Welldrahtgitter und Insektenschutzgitter, Edelstahl (nur mit Material AL)

**5 Nenngrösse [mm]**  
Breite × Höhe angeben

**6 Oberfläche**  
Keine Eintragung: Grundausführung  
P1 pulverbeschichtet, RAL-CLASSIC-Farbtöne angeben  
  
Nur mit Material AL  
S2 eloxiert, EURAS-Standard-Farbtöne angeben (E6-C-31 – E6-C-35)  
S3 eloxiert, E6-C-0 (farblos)  
  
Glanzgrad  
RAL 9010 GE 50  
RAL 9006 GE 30  
Alle anderen RAL-Farben GE 30

Hinweis: Werden Teil- und Eckstücke übereinander angeordnet, enthalten die oberliegenden Stücke ausschliesslich Feldlamellen. Die unteren Stücke enthalten nur je eine untere Abschlusslamelle. Bei der Bestellung angeben, wenn obenliegende Anordnung vorgesehen ist.

**Hinweis**  
Zwischenmass(e) im B-Mass jeweils zum Preis der nächstgrösseren Abmessung(en).

**WGF-T**

		[5]					
H/B		1000	1200	1400	1600	1800	2000
	500	303.–	312.–	326.–	339.–	348.–	361.–
	625	343.–	352.–	370.–	384.–	397.–	410.–
	750	384.–	392.–	419.–	428.–	441.–	455.–
	875	424.–	437.–	464.–	477.–	490.–	504.–
	1000	464.–	477.–	508.–	522.–	535.–	553.–
	1250	575.–	597.–	615.–	646.–	664.–	682.–
	1500	678.–	713.–	740.–	767.–	798.–	833.–
	1750	784.–	829.–	851.–	891.–	931.–	967.–
	2000	891.–	936.–	972.–	1025.–	1065.–	1105.–
	2250	998.–	1052.–	1096.–	1141.–	1190.–	1234.–
	2500	1105.–	1159.–	1212.–	1261.–	1306.–	1359.–
		Grundpreis					



WGF-E

[5]	B
H	600
500	575.-
625	629.-
750	678.-
875	731.-
1000	784.-
Grundpreis	

[5]	B
H	600
1250	958.-
1500	1132.-
1750	1297.-
2000	1470.-
2250	1644.-
2500	1809.-
Grundpreis	

WGF-AL-T

[5]						
H/B	1000	1200	1400	1600	1800	2000
500	361.-	384.-	415.-	437.-	455.-	482.-
625	410.-	433.-	468.-	495.-	517.-	544.-
750	459.-	486.-	526.-	553.-	575.-	611.-
875	504.-	539.-	580.-	611.-	637.-	673.-
1000	553.-	588.-	633.-	669.-	700.-	740.-
1250	682.-	740.-	776.-	825.-	878.-	927.-
1500	820.-	878.-	936.-	994.-	1047.-	1105.-
1750	949.-	1016.-	1083.-	1154.-	1225.-	1283.-
2000	1083.-	1159.-	1234.-	1319.-	1408.-	1475.-
2250	1216.-	1297.-	1377.-	1475.-	1546.-	1649.-
2500	1346.-	1439.-	1524.-	1644.-	1729.-	1827.-
Grundpreis						

WGF-AL-E

[5]	B
H	600
500	900.-
625	980.-
750	1065.-
875	1150.-
1000	1230.-
Grundpreis	

[5]	B
H	600
1250	1533.-
1500	1831.-
1750	2130.-
2000	2468.-
2250	2726.-
2500	3003.-
Grundpreis	

WGF-AL-T-2

[5]						
H/B	1000	1200	1400	1600	1800	2000
500	415.-	446.-	482.-	522.-	553.-	584.-
625	468.-	495.-	544.-	588.-	624.-	660.-
750	522.-	539.-	611.-	660.-	700.-	740.-
875	580.-	588.-	673.-	727.-	771.-	816.-
1000	633.-	682.-	740.-	798.-	847.-	896.-
1250	780.-	856.-	918.-	980.-	1052.-	1123.-
1500	936.-	1016.-	1101.-	1181.-	1257.-	1346.-
1750	1087.-	1181.-	1274.-	1372.-	1475.-	1564.-
2000	1239.-	1346.-	1453.-	1568.-	1693.-	1791.-
2250	1390.-	1506.-	1626.-	1760.-	1862.-	2000.-
2500	1546.-	1675.-	1800.-	1960.-	2081.-	2223.-
Grundpreis						



WGF-AL-E-2

[5]	B
H	600
500	963.-
625	1052.-
750	1141.-
875	1230.-
1000	1319.-
Grundpreis	

[5]	B
H	600
1250	1649.-
1500	1969.-
1750	2290.-
2000	2655.-
2250	2927.-
2500	3230.-
Grundpreis	

Oberfläche für WGF

[6]	Bezeichnung		WGF	WGF-AL
P1	Pulverbeschichtet, RAL-CLASSIC-Farbtöne	RAL 9010 GE 50, RAL 9006 GE 30, alle andere RAL-CLASSIC-Farbtöne GE 70	50 % vom Grundpreis	40 % vom Grundpreis
S2	Eloxiert, EURAS-Standard-Farbtöne (E6-C-31 – E6-C-35)	Eloxiert, EURAS-Standard-Farbtöne (E6-C-31 – E6-C-35)	-	80 % vom Grundpreis
S3	Eloxiert, E6-C-0	Eloxiert, E6-C-0	-	40 % vom Grundpreis
Technische Daten			Mehrpreis	

Jalousieklappen, Wetterschutzgitter, Schalldämpfer

Preise in CHF ohne MwSt.

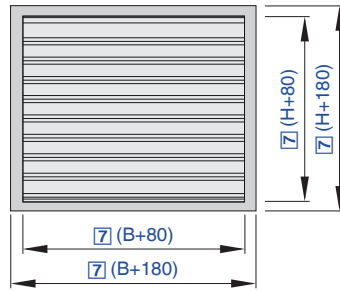

Kombination mit einer Jalousieklappe

<b>WG</b>	<b>- AL</b>	<b>- 2</b>	<b>- -</b>	<b>- JZ</b>	<b>- S</b>	<b>- L</b>	<b>/ 1600 × 1995</b>	<b>/ ER</b>	<b>/ Z12</b>	<b>/ NC</b>	<b>/ P1</b>	<b>- RAL 7001</b>
1	2	3	4	1	5	6	7	8	9	10	11	

**1 Serie**

**WG-JZ** Kombination aus Wetterschutzgitter und Jalousieklappe

**2 Material WG**

Keine Eintragung: verzinktes Stahlblech  
**AL** Aluminium

**3 Ausführung WG**

Keine Eintragung: mit Welldrahtgitter, Stahl verzinkt  
**1** mit Welldrahtgitter und Insektenschutzgitter, Stahl verzinkt  
**2** mit Welldrahtgitter, Edelstahl (nur mit Material AL)  
**3** mit Welldrahtgitter und Insektenschutzgitter, Edelstahl (nur mit Material AL)

**4 Frontrahmen WG**

Keine Eintragung: gelocht  
**U** ungelocht

**5 Funktionsweise JZ**

**S** gegenläufig (Standard)  
**P** gleichläufig (parallel)

**6 Bedienungsseite JZ**

Keine Eintragung: rechts  
**L** links

**7 Nenngrösse [mm]**

Breite × Höhe angeben

**8 Einbaurahmen WG**

Keine Eintragung: ohne Einbaurahmen  
**ER** mit Einbaurahmen (nicht mit Frontrahmen U)

**9 Anbauteile JZ**

Keine Eintragung: ohne Anbauteile  
**Z04 – Z07** Feststellvorrichtung (ab Höhe = 345)  
**Z12 – Z51** Stellantriebe  
**ZF01 – ZF15** Federrücklaufantriebe  
**Z60 – Z77** pneumatische Stellantriebe

**10 Klappenstellung Sicherheitsfunktion JZ**

Nur mit Federrücklaufantrieb oder pneumatischem Stellantrieb  
**NO** drucklos/stromlos AUF (Normally Open)  
**NC** drucklos/stromlos ZU (Normally Closed)

**11 Oberfläche WG**

Keine Eintragung: Grundauführung  
**P1** pulverbeschichtet, RAL-CLASSIC-Farbtöne angeben  
Nur mit Material AL  
**S2** eloxiert, EURAS-Standard-Farbtöne angeben (E6-C-31 – E6-C-35)  
**S3** eloxiert, E6-C-0 (farblos)

Glanzgrad  
RAL 9010 GE 50  
RAL 9006 GE 30  
Alle anderen RAL-Farben GE 70

**Hinweis**

Zwischenmass(e) im B-Mass und H-Mass jeweils zum Preis der nächstgrösseren Abmessung(en).  
WG-JZ kann nur bis zu einer Grösse von maximal B × H 2000 × 1920 mm bzw. B × H 1920 × 1995 mm pulverbeschichtet werden.



## WG-JZ-S, WG-JZ-P

[7]									
H/B	400	600	800	1000	1200	1400	1600	1800	2000
345	346.-	395.-	443.-	486.-	534.-	587.-	630.-	688.-	740.-
510	433.-	495.-	548.-	596.-	654.-	716.-	774.-	827.-	894.-
675	515.-	587.-	644.-	707.-	774.-	856.-	913.-	986.-	1048.-
840	601.-	678.-	745.-	813.-	894.-	986.-	1062.-	1130.-	1207.-
1005	678.-	769.-	851.-	928.-	1014.-	1115.-	1207.-	1283.-	1360.-
1170	760.-	861.-	947.-	1038.-	1130.-	1250.-	1341.-	1423.-	1519.-
1335	841.-	952.-	1038.-	1154.-	1255.-	1380.-	1480.-	1577.-	1673.-
1500	923.-	1038.-	1159.-	1264.-	1370.-	1519.-	1644.-	1726.-	1812.-
1665	1000.-	1144.-	1264.-	1380.-	1490.-	1653.-	1769.-	1870.-	1990.-
1830	1077.-	1235.-	1360.-	1485.-	1620.-	1783.-	1918.-	2067.-	2225.-
1995	1168.-	1332.-	1466.-	1601.-	1716.-	1923.-	2057.-	2273.-	2490.-
Grundpreis									

## WG-1-JZ-S, WG-1-JZ-P

[7]									
H/B	400	600	800	1000	1200	1400	1600	1800	2000
345	385.-	438.-	495.-	558.-	611.-	668.-	716.-	779.-	832.-
510	471.-	543.-	616.-	678.-	745.-	822.-	885.-	937.-	1014.-
675	558.-	654.-	721.-	803.-	885.-	976.-	1038.-	1125.-	1192.-
840	649.-	750.-	832.-	923.-	1019.-	1120.-	1207.-	1283.-	1370.-
1005	736.-	841.-	947.-	1048.-	1154.-	1269.-	1375.-	1456.-	1548.-
1170	817.-	947.-	1053.-	1168.-	1293.-	1418.-	1524.-	1620.-	1735.-
1335	904.-	1043.-	1159.-	1303.-	1428.-	1567.-	1687.-	1798.-	1903.-
1500	990.-	1135.-	1283.-	1428.-	1562.-	1721.-	1870.-	1961.-	2071.-
1665	1077.-	1250.-	1404.-	1553.-	1702.-	1879.-	2004.-	2134.-	2278.-
1830	1159.-	1351.-	1514.-	1668.-	1841.-	2023.-	2182.-	2355.-	2533.-
1995	1259.-	1466.-	1634.-	1798.-	1956.-	2182.-	2326.-	2586.-	2836.-
Grundpreis									

## WG-AL-JZ-S, WG-AL-JZ-P

[7]									
H/B	400	600	800	1000	1200	1400	1600	1800	2000
345	437.-	490.-	548.-	620.-	678.-	744.-	807.-	878.-	949.-
510	522.-	593.-	678.-	744.-	816.-	900.-	980.-	1061.-	1132.-
675	611.-	704.-	784.-	869.-	963.-	1065.-	1145.-	1234.-	1328.-
840	700.-	802.-	896.-	998.-	1101.-	1212.-	1314.-	1426.-	1510.-
1005	802.-	900.-	1016.-	1132.-	1243.-	1372.-	1493.-	1608.-	1720.-
1170	891.-	1003.-	1127.-	1257.-	1377.-	1528.-	1662.-	1782.-	1907.-
1335	985.-	1105.-	1239.-	1381.-	1519.-	1693.-	1827.-	1965.-	2107.-
1500	1083.-	1203.-	1359.-	1510.-	1662.-	1845.-	2018.-	2156.-	2281.-
1665	1172.-	1306.-	1475.-	1640.-	1809.-	2005.-	2170.-	2335.-	2486.-
1830	1261.-	1408.-	1595.-	1764.-	1947.-	2165.-	2339.-	2548.-	2762.-
1995	1359.-	1510.-	1711.-	1894.-	2072.-	2326.-	2490.-	2771.-	3065.-
Grundpreis									



WG-AL-1-JZ-S, WG-AL-1-JZ-P

[7]									
H/B	400	600	800	1000	1200	1400	1600	1800	2000
345	477.-	544.-	615.-	695.-	758.-	820.-	891.-	972.-	1052.-
510	566.-	651.-	749.-	825.-	905.-	989.-	1083.-	1168.-	1252.-
675	660.-	758.-	851.-	954.-	1061.-	1159.-	1257.-	1355.-	1466.-
840	749.-	869.-	976.-	1092.-	1203.-	1319.-	1444.-	1568.-	1666.-
1005	856.-	972.-	1101.-	1230.-	1363.-	1497.-	1635.-	1769.-	1894.-
1170	949.-	1078.-	1221.-	1368.-	1510.-	1662.-	1818.-	1960.-	2107.-
1335	1047.-	1185.-	1341.-	1502.-	1666.-	1840.-	1996.-	2161.-	2326.-
1500	1150.-	1283.-	1470.-	1640.-	1818.-	2005.-	2205.-	2370.-	2522.-
1665	1248.-	1395.-	1591.-	1787.-	1978.-	2174.-	2370.-	2566.-	2749.-
1830	1337.-	1502.-	1715.-	1916.-	2134.-	2352.-	2553.-	2798.-	3038.-
1995	1444.-	1613.-	1836.-	2063.-	2272.-	2522.-	2718.-	3038.-	3363.-
Grundpreis									

WG-AL-2-JZ-S, WG-AL-2-JZ-P

[7]									
H/B	400	600	800	1000	1200	1400	1600	1800	2000
345	464.-	531.-	602.-	686.-	753.-	820.-	896.-	980.-	1061.-
510	553.-	642.-	740.-	825.-	909.-	998.-	1092.-	1190.-	1270.-
675	646.-	753.-	851.-	958.-	1074.-	1176.-	1274.-	1381.-	1497.-
840	740.-	865.-	980.-	1101.-	1225.-	1341.-	1470.-	1600.-	1711.-
1005	851.-	972.-	1105.-	1248.-	1386.-	1524.-	1666.-	1813.-	1951.-
1170	945.-	1083.-	1234.-	1390.-	1542.-	1702.-	1862.-	2014.-	2170.-
1335	1043.-	1190.-	1355.-	1533.-	1702.-	1885.-	2049.-	2219.-	2397.-
1500	1150.-	1297.-	1488.-	1675.-	1862.-	2054.-	2263.-	2441.-	2606.-
1665	1248.-	1404.-	1617.-	1822.-	2027.-	2232.-	2437.-	2646.-	2842.-
1830	1341.-	1524.-	1742.-	1956.-	2188.-	2410.-	2628.-	2891.-	3145.-
1995	1448.-	1631.-	1871.-	2103.-	2330.-	2588.-	2802.-	3141.-	3470.-
Grundpreis									

WG-AL-3-JZ-S, WG-AL-3-JZ-P

[7]									
H/B	400	600	800	1000	1200	1400	1600	1800	2000
345	548.-	637.-	731.-	833.-	918.-	980.-	1070.-	1172.-	1270.-
510	637.-	758.-	878.-	985.-	1096.-	1176.-	1297.-	1412.-	1519.-
675	740.-	869.-	994.-	1123.-	1265.-	1372.-	1502.-	1635.-	1782.-
840	838.-	994.-	1136.-	1297.-	1444.-	1568.-	1729.-	1898.-	2032.-
1005	963.-	1110.-	1279.-	1457.-	1635.-	1778.-	1960.-	2147.-	2321.-
1170	1065.-	1234.-	1426.-	1626.-	1818.-	1983.-	2188.-	2388.-	2584.-
1335	1172.-	1355.-	1564.-	1782.-	2009.-	2196.-	2406.-	2628.-	2856.-
1500	1283.-	1470.-	1711.-	1951.-	2192.-	2388.-	2660.-	2887.-	3105.-
1665	1399.-	1591.-	1862.-	2121.-	2392.-	2597.-	2856.-	3136.-	3381.-
1830	1493.-	1715.-	2005.-	2277.-	2575.-	2802.-	3083.-	3412.-	3729.-
1995	1617.-	1836.-	2156.-	2446.-	2753.-	3012.-	3279.-	3706.-	4121.-
Grundpreis									

Jalousieklappen, Wetterschutzgitter, Schalldämpfer



**Option 8-ER**  
**Einbaurahmen ER für WG-JZ...**

[7]										
H/B	400	600	800	1000	1200	1400	1600	1800	2000	
345	77.-	87.-	92.-	101.-	111.-	121.-	130.-	140.-	149.-	
510	87.-	92.-	101.-	111.-	121.-	130.-	135.-	149.-	154.-	
675	92.-	97.-	106.-	121.-	125.-	135.-	145.-	154.-	164.-	
840	97.-	106.-	111.-	125.-	135.-	145.-	154.-	164.-	173.-	
1005	106.-	111.-	125.-	135.-	145.-	149.-	159.-	169.-	178.-	
1170	111.-	121.-	130.-	140.-	149.-	159.-	169.-	173.-	183.-	
1335	121.-	130.-	140.-	149.-	154.-	164.-	173.-	183.-	193.-	
1500	130.-	135.-	145.-	154.-	164.-	173.-	178.-	188.-	198.-	
1665	135.-	145.-	154.-	164.-	173.-	178.-	188.-	193.-	207.-	
1830	145.-	154.-	164.-	173.-	178.-	188.-	193.-	202.-	212.-	
1995	154.-	164.-	173.-	183.-	188.-	198.-	202.-	212.-	222.-	
										Mehrpreis

**Feststellvorrichtung**

[9]	Bezeichnung		
Z04	Feststellvorrichtung	29.-	
Z05	Feststellvorrichtung und Endschalter Anzeige Klappe ZU	169.-	
Z06	Feststellvorrichtung und Endschalter Anzeige Klappe AUF	169.-	
Z07	Feststellvorrichtung und Endschalter Anzeige Klappe ZU und AUF	226.-	
ZS99	verlängerte Antriebs- achse, 12 mm Rundachse	49.-	
ZS992	Antriebsachse mit 35 mm Vierkant 10 × 10	49.-	
			Mehrpreis
			Technische Daten

**Federrücklaufantriebe (Ruhestromprinzip)**

[9]	Bezeichnung	Drehmoment min.	
ZF02	U = AC 24 ... 240 V	10 Nm	553.-
ZF07	U = AC 24 ... 240 V	20 Nm	616.-
ZF12	U = AC 230 V	30 Nm	1235.-
ZF01	U = AC 24 V	10 Nm	467.-
ZF06	U = AC 24 V	20 Nm	577.-
ZF11	U = AC 24 V	30 Nm	1077.-
ZF04	U = AC 24 ... 240 V mit Hilfsschalter	10 Nm	635.-
ZF09	U = AC 24 ... 240 V mit Hilfsschalter	20 Nm	644.-
ZF14	U = AC 230 V mit Hilfsschalter	30 Nm	1312.-
ZF03	U = AC 24 V mit Hilfsschalter	10 Nm	534.-
ZF08	U = AC 24 V mit Hilfsschalter	20 Nm	616.-
ZF13	U = AC 24 V mit Hilfsschalter	30 Nm	1154.-
			Mehrpreis
			Technische Daten

**Federrücklaufantriebe (Ruhestromprinzip), Regelantrieb**

[9]	Bezeichnung	Drehmoment min.	
ZF05	U = AC 24 V	10 Nm	635.-
ZF10	U = AC 24 V	20 Nm	644.-
ZF15	U = AC 24 V	30 Nm	1255.-
			Mehrpreis
			Technische Daten

**Stellantriebe, Auf/Zu-reversierbar**

[9]	Bezeichnung	Drehmoment min.	
Z43	U = AC 230 V	10 Nm	318.-
Z12	U = AC 230 V	20 Nm	337.-
Z13	U = AC 230 V	40 Nm	500.-
Z45	U = AC 24 V	10 Nm	318.-
Z14	U = AC 24 V	20 Nm	337.-
Z15	U = AC 24 V	40 Nm	500.-
Z47	U = AC 230 V mit Hilfsschalter	10 Nm	390.-
Z16	U = AC 230 V mit Hilfsschalter	20 Nm	409.-
Z17	U = AC 230 V mit Hilfsschalter	40 Nm	572.-
Z49	U = AC 24 V mit Hilfsschalter	10 Nm	390.-
Z18	U = AC 24 V mit Hilfsschalter	20 Nm	409.-
Z19	U = AC 24 V mit Hilfsschalter	40 Nm	572.-
			Mehrpreis
			Technische Daten

Jalousieklappen, Wetterschutzgitter, Schalldämpfer

**Stellantriebe, Auf/Zu- reversierbar, Schnellläufer**

[9]	Bezeichnung	Drehmoment min.	
ZS21	U = AC 24 V	15 Nm	539.–
ZS22	U = AC 24 V mit Hilfsschalter	15 Nm	616.–
Technische Daten			Mehrpreis

**Stellantriebe, Regelantrieb**

[9]	Bezeichnung	Drehmoment min.	
Z51	U = AC 24 V	10 Nm	491.–
Z20	U = AC 24 V	20 Nm	510.–
Z21	U = AC 24 V	40 Nm	659.–
Technische Daten			Mehrpreis

**Doppeltwirkende pneumatische Drehantriebe**

[9]	Bezeichnung	Drehmoment min.	
Z60	doppeltwirkend, Drehzylinder, Betriebsdruck 1,2 ... 6,0 bar	35 Nm bei 6 bar	942.–
Z61	mit Magnetventil U = DC 24 V	35 Nm bei 6 bar	1360.–
Z62	mit Magnetventil U = AC 230 V	35 Nm bei 6 bar	1360.–
Z63	mit, Endschalte Anzeige Klappe ZU und AUF	35 Nm bei 6 bar	1139.–
Z64	mit Magnetventil U = DC 24 V mit, Endschalte Anzeige Klappe ZU und AUF	35 Nm bei 6 bar	1557.–
Z65	mit Magnetventil U = AC 230 V mit, Endschalte Anzeige Klappe ZU und AUF	35 Nm bei 6 bar	1557.–
Technische Daten			Mehrpreis

Minstdrehmoment der Jalousieklappe beachten und Betriebsdruck entsprechend wählen.

**Oberfläche für WG, WG-AL**

[11]	Bezeichnung		WG	WG-AL
P1	Pulverbeschichtet, RAL-CLASSIC-Farbtöne	RAL 9010 GE 50, RAL 9006 GE 30, alle andere RAL-CLASSIC-Farbtöne GE 70	50 % vom Grundpreis	40 % vom Grundpreis
S2	Eloxiert, EURAS-Standard-Farbtöne (E6-C-31 – E6-C-35)	Eloxiert, EURAS-Standard-Farbtöne (E6-C-31 – E6-C-35)	–	80 % vom Grundpreis
S3	Eloxiert, E6-C-0	Eloxiert, E6-C-0	–	40 % vom Grundpreis
Technische Daten			Mehrpreis	

**Doppeltwirkende pneumatische Drehantriebe**

[9]	Bezeichnung	Drehmoment min.	
Z66	doppeltwirkend, Drehzylinder, Betriebsdruck 1,2 ... 6,0 bar	70 Nm bei 6 bar	1120.–
Z67	mit Magnetventil U = DC 24 V	70 Nm bei 6 bar	1543.–
Z68	mit Magnetventil U = AC 230 V	70 Nm bei 6 bar	1543.–
Z69	mit, Endschalte Anzeige Klappe ZU und AUF	70 Nm bei 6 bar	1317.–
Z70	mit Magnetventil U = DC 24 V mit, Endschalte Anzeige Klappe ZU und AUF	70 Nm bei 6 bar	1740.–
Z71	mit Magnetventil U = AC 230 V mit, Endschalte Anzeige Klappe ZU und AUF	70 Nm bei 6 bar	1740.–
Technische Daten			Mehrpreis

**Einfachwirkende pneumatische Drehantriebe**

[9]	Bezeichnung	Drehmoment min.	
Z72	einfachwirkend, Drehzylinder, Betriebsdruck 1,2 ... 6,0 bar	30 Nm	1332.–
Z73	mit Magnetventil U = DC 24 V	30 Nm	1793.–
Z74	mit Magnetventil U = AC 230 V	30 Nm	1793.–
Z75	mit, Endschalte Anzeige Klappe ZU und AUF	30 Nm	1529.–
Z76	mit Magnetventil U = DC 24 V mit, Endschalte Anzeige Klappe ZU und AUF	30 Nm	1990.–
Z77	mit Magnetventil U = AC 230 V mit, Endschalte Anzeige Klappe ZU und AUF	30 Nm	1990.–
Technische Daten			Mehrpreis

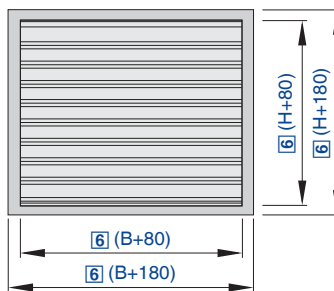

Kombination mit einer Rückschlagklappe

WG - AL - 2 - - KUL - 2 / 1600 x 600 / ER / P1 - RAL 9010

1 2 3 4 1 5 6 7 8

**1 Serie**  
WG-KUL Kombination Wetterschutzgitter – Rückschlagklappe

**2 Material WG**  
Keine Eintragung: verzinktes Stahlblech  
AL Aluminium

**3 Ausführung WG**  
Keine Eintragung: mit Welldrahtgitter, Stahl verzinkt  
1 mit Welldrahtgitter und Insektenschutzgitter, Stahl verzinkt  
2 mit Welldrahtgitter, Edelstahl (nur mit Material AL)  
3 mit Welldrahtgitter und Insektenschutzgitter, Edelstahl (nur mit Material AL)

**4 Frontrahmen WG**  
Keine Eintragung: gelocht  
U ungelocht

**5 Luftrichtung**  
1 Aussenluft  
2 Fortluft

**6 Nenngrösse [mm]**  
Breite x Höhe angeben

**7 Einbaurahmen WG**  
Keine Eintragung: ohne Einbaurahmen  
ER mit Einbaurahmen (nicht mit Frontrahmen U)

**8 Oberfläche WG**  
Keine Eintragung: Grundausführung  
P1 pulverbeschichtet, RAL-CLASSIC-Farbtone angeben

Nur mit Material AL  
S2 eloxiert, EURAS-Standard-Farbtone angeben (E6-C-31 – E6-C-35)  
S3 eloxiert, E6-C-0 (farblos)

Glanzgrad  
RAL 9010 GE 50  
RAL 9006 GE 30  
Alle anderen RAL-Farben GE 70

Preise in CHF ohne MwSt.

**Hinweis**  
Zwischenmass(e) im B-Mass und H-Mass jeweils zum Preis der nächstgrösseren Abmessung(en).

WG-KUL

[6]										
H/B	200	300	400	500	600	800	1000	1200	1400	1600
215	317.–	321.–	331.–	358.–	372.–	436.–	564.–	610.–	652.–	720.–
315	331.–	344.–	349.–	381.–	395.–	459.–	606.–	656.–	697.–	771.–
415	367.–	381.–	395.–	427.–	436.–	509.–	670.–	729.–	775.–	858.–
515	404.–	422.–	431.–	473.–	482.–	560.–	743.–	798.–	872.–	950.–
615	427.–	445.–	454.–	491.–	509.–	592.–	789.–	849.–	927.–	1018.–
715	473.–	486.–	505.–	551.–	564.–	652.–	876.–	940.–	1023.–	1110.–
815	486.–	509.–	528.–	574.–	592.–	684.–	917.–	982.–	1073.–	1170.–
1015	610.–	638.–	656.–	707.–	729.–	826.–	1105.–	1183.–	1307.–	1408.–
1215	670.–	707.–	729.–	785.–	812.–	917.–	1238.–	1326.–	1458.–	1569.–
1415	729.–	762.–	789.–	844.–	876.–	995.–	1344.–	1436.–	1591.–	1715.–
1615	794.–	826.–	862.–	917.–	954.–	1078.–	1463.–	1564.–	1738.–	1871.–
Grundpreis										



WG-1-KUL

[6]										
H/B	200	300	400	500	600	800	1000	1200	1400	1600
215	335.-	344.-	358.-	390.-	404.-	473.-	619.-	670.-	711.-	789.-
315	358.-	367.-	381.-	422.-	431.-	509.-	661.-	716.-	766.-	844.-
415	390.-	409.-	427.-	464.-	477.-	560.-	734.-	798.-	858.-	940.-
515	441.-	454.-	473.-	519.-	537.-	619.-	821.-	890.-	968.-	1060.-
615	464.-	477.-	500.-	551.-	564.-	661.-	876.-	950.-	1037.-	1128.-
715	509.-	532.-	555.-	606.-	629.-	725.-	968.-	1050.-	1142.-	1238.-
815	532.-	555.-	578.-	629.-	661.-	757.-	1014.-	1096.-	1202.-	1303.-
1015	661.-	693.-	716.-	780.-	812.-	922.-	1229.-	1326.-	1463.-	1582.-
1215	729.-	771.-	798.-	867.-	904.-	1032.-	1385.-	1509.-	1660.-	1789.-
1415	794.-	835.-	867.-	945.-	977.-	1115.-	1509.-	1642.-	1812.-	1949.-
1615	858.-	904.-	945.-	1018.-	1064.-	1211.-	1637.-	1779.-	1977.-	2123.-
Grundpreis										

WG-AL-KUL

[6]										
H/B	200	300	400	500	600	800	1000	1200	1400	1600
215	343.-	361.-	384.-	415.-	437.-	517.-	664.-	735.-	762.-	851.-
315	370.-	392.-	410.-	450.-	477.-	562.-	722.-	807.-	847.-	940.-
415	406.-	433.-	455.-	495.-	526.-	615.-	802.-	891.-	940.-	1038.-
515	459.-	495.-	522.-	566.-	597.-	704.-	914.-	1025.-	1087.-	1194.-
615	495.-	526.-	562.-	602.-	642.-	753.-	980.-	1096.-	1172.-	1288.-
715	539.-	575.-	611.-	660.-	704.-	820.-	1074.-	1199.-	1279.-	1399.-
815	571.-	611.-	646.-	704.-	749.-	869.-	1141.-	1270.-	1359.-	1493.-
1015	700.-	749.-	793.-	851.-	909.-	1047.-	1372.-	1524.-	1640.-	1791.-
1215	776.-	829.-	887.-	954.-	1012.-	1163.-	1533.-	1702.-	1836.-	2000.-
1415	851.-	914.-	967.-	1038.-	1110.-	1270.-	1675.-	1871.-	2023.-	2196.-
1615	931.-	994.-	1061.-	1141.-	1216.-	1399.-	1840.-	2058.-	2232.-	2424.-
Grundpreis										

WG-AL-1-KUL

[6]										
H/B	200	300	400	500	600	800	1000	1200	1400	1600
215	361.-	384.-	401.-	441.-	464.-	548.-	700.-	780.-	825.-	914.-
315	388.-	415.-	437.-	477.-	504.-	597.-	762.-	856.-	918.-	1016.-
415	428.-	455.-	482.-	526.-	557.-	655.-	851.-	949.-	1025.-	1127.-
515	486.-	522.-	553.-	602.-	642.-	749.-	976.-	1096.-	1194.-	1310.-
615	522.-	557.-	593.-	646.-	686.-	807.-	1043.-	1176.-	1288.-	1408.-
715	571.-	606.-	646.-	704.-	753.-	874.-	1145.-	1288.-	1408.-	1537.-
815	602.-	646.-	686.-	749.-	798.-	931.-	1216.-	1368.-	1502.-	1640.-
1015	735.-	789.-	838.-	914.-	972.-	1123.-	1461.-	1644.-	1822.-	1983.-
1215	820.-	882.-	940.-	1025.-	1092.-	1257.-	1649.-	1862.-	2063.-	2241.-
1415	900.-	967.-	1029.-	1123.-	1194.-	1377.-	1804.-	2045.-	2277.-	2464.-
1615	980.-	1056.-	1127.-	1225.-	1310.-	1506.-	1983.-	2241.-	2508.-	2722.-
Grundpreis										

Jalousieklappen, Wetterschutzgitter, Schalldämpfer

## WG-AL-2-KUL

[6]										
H/B	200	300	400	500	600	800	1000	1200	1400	1600
215	361.-	379.-	401.-	437.-	464.-	548.-	704.-	784.-	820.-	909.-
315	388.-	415.-	437.-	477.-	508.-	602.-	771.-	869.-	914.-	1016.-
415	428.-	455.-	486.-	526.-	562.-	664.-	865.-	967.-	1021.-	1132.-
515	486.-	522.-	553.-	602.-	646.-	758.-	989.-	1110.-	1181.-	1301.-
615	522.-	557.-	597.-	651.-	695.-	816.-	1061.-	1194.-	1279.-	1408.-
715	571.-	611.-	655.-	713.-	762.-	891.-	1172.-	1310.-	1399.-	1537.-
815	606.-	651.-	695.-	758.-	811.-	954.-	1243.-	1395.-	1493.-	1640.-
1015	740.-	798.-	851.-	923.-	989.-	1145.-	1497.-	1675.-	1804.-	1974.-
1215	825.-	891.-	954.-	1029.-	1105.-	1279.-	1675.-	1876.-	2027.-	2210.-
1415	909.-	980.-	1052.-	1132.-	1216.-	1408.-	1845.-	2067.-	2241.-	2441.-
1615	994.-	1074.-	1154.-	1243.-	1337.-	1546.-	2032.-	2277.-	2477.-	2700.-
Grundpreis										

## WG-AL-3-KUL

[6]										
H/B	200	300	400	500	600	800	1000	1200	1400	1600
215	401.-	424.-	450.-	495.-	526.-	620.-	793.-	887.-	940.-	1043.-
315	433.-	464.-	495.-	539.-	575.-	682.-	874.-	985.-	1061.-	1172.-
415	477.-	513.-	548.-	602.-	642.-	758.-	980.-	1101.-	1194.-	1314.-
515	544.-	588.-	629.-	691.-	740.-	874.-	1127.-	1274.-	1390.-	1533.-
615	584.-	633.-	678.-	744.-	798.-	940.-	1216.-	1377.-	1510.-	1662.-
715	633.-	691.-	744.-	816.-	878.-	1029.-	1341.-	1510.-	1657.-	1818.-
815	682.-	735.-	793.-	869.-	936.-	1101.-	1426.-	1613.-	1778.-	1947.-
1015	829.-	900.-	967.-	1061.-	1141.-	1328.-	1724.-	1947.-	2156.-	2357.-
1215	927.-	1007.-	1087.-	1194.-	1283.-	1493.-	1947.-	2139.-	2375.-	2584.-
1415	1021.-	1114.-	1199.-	1310.-	1412.-	1644.-	2143.-	2357.-	2624.-	2851.-
1615	1119.-	1216.-	1319.-	1439.-	1555.-	1809.-	2361.-	2588.-	2900.-	3154.-
Grundpreis										

## Option 6-ER

## Einbaurahmen ER für WG-...-KUL...

[6]										
H/B	200	300	400	500	600	800	1000	1200	1400	1600
215	85.-	90.-	112.-	116.-	121.-	125.-	147.-	161.-	170.-	196.-
315	90.-	94.-	116.-	116.-	121.-	125.-	152.-	161.-	170.-	196.-
415	94.-	98.-	121.-	121.-	125.-	134.-	161.-	165.-	174.-	201.-
515	103.-	103.-	125.-	125.-	134.-	143.-	165.-	165.-	188.-	205.-
615	103.-	112.-	125.-	134.-	139.-	147.-	165.-	174.-	192.-	214.-
715	112.-	116.-	134.-	139.-	139.-	152.-	170.-	174.-	196.-	219.-
815	116.-	121.-	139.-	143.-	147.-	152.-	174.-	179.-	201.-	223.-
1015	121.-	121.-	147.-	152.-	152.-	165.-	179.-	188.-	205.-	228.-
1215	143.-	147.-	170.-	170.-	174.-	179.-	205.-	219.-	241.-	250.-
1415	152.-	161.-	174.-	179.-	188.-	192.-	214.-	223.-	245.-	254.-
1615	165.-	170.-	188.-	192.-	188.-	196.-	223.-	228.-	254.-	268.-
Mehrpreis										



Oberfläche für WG, WG-AL

[8]	Bezeichnung	Bezeichnung	WG	WG-AL
P1	Pulverbeschichtet, RAL-CLASSIC-Farbtöne	RAL 9010 GE 50, RAL 9006 GE 30, alle andere RAL-CLASSIC-Farbtöne GE 70	50 % vom Grundpreis	40 % vom Grundpreis
S2	Eloxiert, EURAS-Standard-Farbtöne (E6-C-31 – E6-C-35)	Eloxiert, EURAS-Standard-Farbtöne (E6-C-31 – E6-C-35)	–	80 % vom Grundpreis
S3	Eloxiert, E6-C-0	Eloxiert, E6-C-0	–	40 % vom Grundpreis
Technische Daten			Mehrpreis	





Preise in CHF ohne MwSt.

JZ AL-Lift – 230 / 600 × 500 / V / 0 / P1 – RAL 9010

1	2	3	4	5	6	7

**1 Serie**

**JZ** Jalousieklappe mit Antrieb und Thermostat

**2 Ausführung**

**AL-Lift** mit Thermostat AS40 (Standard)

**LL-AL-Lift** mit Thermostat AS40 und Luftdicht, EN1751 Klasse 4

**3 Antrieb**

**230** 230 V Federrücklaufantrieb (Standard)

**24** 24 V Federrücklaufantrieb

**4 Nenngrösse [mm]**

Breite × Höhe angeben

**5 Verdrahtung**

**0** nicht verdrahtet (Standard)

**V** verdrahtet mit Dose

**6 Isolation**

**0** nicht isoliert (Standard)

**I** Rahmen und Lamellen isoliert mit 13 mm EPDM

**7 Oberfläche**

**0** ohne Oberflächenbehandlung (Standard)

**P1** pulverbeschichtet, RAL-CLASSIC-Farbtöne angeben (andere RAL-Farben und Glanzheitsgrade auf Anfrage)

**PS** pulverbeschichtet, NCS-Farbtöne angeben (andere NCS-Farben und Glanzheitsgrade auf Anfrage)

**S2** anodisiert, EURAS- oder VSA-Standard-Farbtöne angeben

**Hinweis**

Lieferung stromlos offen

**JZ-LL-AL-LIFT / WSL-JZ-LL-AL-LIFT**

[4]		[1] [2]				[6]	[5]	
B	H	JZ-AL-LIFT	JZ-LL-AL-LIFT	WSL-JZ-AL-LIFT	WSL-JZ-LL-AL-LIFT	I	SIS	V
250	200	922.–	976.–	–	–	101.–	–	35.–
600	300	–	–	1317.–	1373.–	185.–	438.–	35.–
Grundpreis						Mehrpreis		

**JZ-AL-LIFT**

B/H	[1] [2] [4]									[5]
	JZ-AL-LIFT									V
	200	300	400	500	600	700	800	900	1000	
400	1352.–	1391.–	1436.–	1478.–	1513.–	1550.–	1601.–	1638.–	1677.–	35.–
500	1352.–	1397.–	1436.–	1486.–	1529.–	1579.–	1623.–	1660.–	1705.–	35.–
600	1353.–	1398.–	1448.–	1501.–	1546.–	1602.–	1639.–	1694.–	1745.–	35.–
700	1365.–	1414.–	1463.–	1514.–	1563.–	1611.–	1667.–	1722.–	1765.–	35.–
800	1375.–	1425.–	1479.–	1529.–	1585.–	1639.–	1694.–	1749.–	1804.–	35.–
900	1397.–	1452.–	1513.–	1563.–	1628.–	1682.–	1744.–	1795.–	1853.–	35.–
1000	1408.–	1463.–	1523.–	1579.–	1645.–	1705.–	1771.–	1826.–	1880.–	35.–
1100	1419.–	1474.–	1536.–	1595.–	1660.–	1727.–	1799.–	1858.–	1908.–	35.–
1200	1430.–	1485.–	1545.–	1606.–	1682.–	1749.–	1809.–	1893.–	1936.–	35.–
Grundpreis										Mehrpreis

Jalousieklappen, Wetterschutzgitter, Schalldämpfer



JZ-LL-AL-LIFT

[1] [2] [4]										[5]
JZ-LL-AL-LIFT										
B/H	200	300	400	500	600	700	800	900	1000	V
400	1469.-	1515.-	1571.-	1617.-	1669.-	1719.-	1764.-	1817.-	1868.-	35.-
500	1479.-	1533.-	1584.-	1635.-	1691.-	1742.-	1795.-	1846.-	1897.-	35.-
600	1520.-	1578.-	1635.-	1692.-	1742.-	1800.-	1856.-	1908.-	1965.-	35.-
700	1533.-	1594.-	1646.-	1708.-	1764.-	1823.-	1879.-	1937.-	1994.-	35.-
800	1548.-	1611.-	1669.-	1731.-	1788.-	1851.-	1908.-	1971.-	2033.-	35.-
900	1560.-	1623.-	1687.-	1748.-	1810.-	1873.-	1937.-	1999.-	2062.-	35.-
1000	1587.-	1650.-	1717.-	1780.-	1849.-	1912.-	1980.-	2043.-	2111.-	35.-
1100	1598.-	1660.-	1734.-	1798.-	1871.-	1935.-	2008.-	2070.-	2146.-	35.-
1200	1609.-	1673.-	1752.-	1820.-	1895.-	1957.-	2043.-	2099.-	2184.-	35.-
Grundpreis										Mehrpreis

Isolation

[6]									
JZ-...									
B/H	200	300	400	500	600	700	800	900	1000
400	127.-	147.-	170.-	189.-	211.-	231.-	251.-	274.-	294.-
500	147.-	170.-	189.-	211.-	231.-	251.-	274.-	294.-	316.-
600	170.-	189.-	211.-	231.-	251.-	274.-	294.-	316.-	335.-
700	189.-	211.-	231.-	251.-	274.-	294.-	316.-	335.-	355.-
800	211.-	231.-	251.-	274.-	294.-	316.-	335.-	355.-	378.-
900	231.-	251.-	274.-	294.-	316.-	335.-	355.-	378.-	398.-
1000	251.-	274.-	294.-	316.-	335.-	355.-	378.-	398.-	420.-
1100	274.-	294.-	316.-	335.-	355.-	378.-	398.-	420.-	440.-
1200	294.-	316.-	335.-	355.-	378.-	398.-	420.-	440.-	459.-
Mehrpreis									

Jalousieklappen, Wetterschutzgitter, Schalldämpfer



Preise in CHF ohne MwSt.

**AKE – Lift – 230 / 200**

1	2	3	4

**1 Serie**

**AKE** Absperrklappe (rund)

**3 Antrieb**

**230** 230 V Federrücklaufantrieb (Standard)

**24** 24 V Federrücklaufantrieb

**2 Anbauteil**

**Lift** Thermostat und Federrücklaufantrieb

**4 Nenngrösse [mm]**

**200, 250**

**Hinweis**

Lieferung stromlos offen

**AKE-LIFT**

[4]	[1]
NW ø mm	AKE-LIFT
200	983.-
250	1001.-
	Grundpreis

Preise in CHF ohne MwSt.

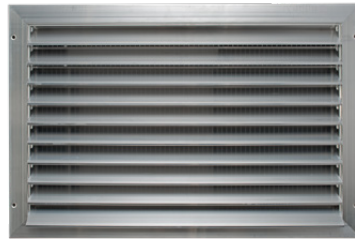

Jalousieklappen, Wetterschutzgitter, Schalldämpfer

WSL-JZ AL-Lift – 230 / 600 × 500 / V / 0 / P1

1	2	3	4	5	6	7

**1 Serie**

**WSL-JZ** Wetterschutzgitter mit rückseitig aufgebauter Jalousieklappe

**2 Ausführung**

**AL-Lift** mit Thermostat AS40 (Standard)

**LL-AL-Lift** mit Thermostat AS40 und Luftdicht, EN1751 Klasse 4

**3 Antrieb**

**230** 230 V Federrücklaufantrieb (Standard)

**24** 24 V Federrücklaufantrieb

**4 Nenngrösse [mm]**

Breite × Höhe angeben

**5 Verdrahtung**

**0** nicht verdrahtet (Standard)

**V** verdrahtet mit Dose

**6 Isolation**

**0** nicht isoliert (Standard)

**I** Rahmen und Lamellen isoliert mit 13 mm EPDM

**7 Oberfläche**

**0** ohne Oberflächenbehandlung (Standard)

**P1** pulverbeschichtet, RAL-CLASSIC-Farbtöne angeben (andere RAL-Farben und Glanzheitsgrade auf Anfrage)

**PS** pulverbeschichtet, NCS-Farbtöne angeben (andere NCS-Farben und Glanzheitsgrade auf Anfrage)

**S2** anodisiert, EURAS- oder VSA-Standard-Farbtöne angeben

**Hinweis**

SIS und WSL-JZ haben gleiches Nennmass.

**WSL-JZ-AL-LIFT**

B/H	[1] [2] [4]									[5]
	WSL-JZ-AL-LIFT									
	300	400	500	600	700	800	900	1000	1100	V
800	1701.–	1762.–	1839.–	1898.–	1974.–	2039.–	2140.–	2178.–	2240.–	35.–
900	1754.–	1820.–	1895.–	1984.–	2064.–	2146.–	2262.–	2301.–	2368.–	35.–
1000	1730.–	1819.–	1909.–	1994.–	2073.–	2161.–	2271.–	2326.–	2417.–	35.–
1100	1790.–	1887.–	1976.–	2081.–	2173.–	2271.–	2414.–	2468.–	2565.–	35.–
1200	1799.–	1898.–	1995.–	2097.–	2195.–	2300.–	2445.–	2495.–	2594.–	35.–
1300	1826.–	1932.–	2033.–	2148.–	2250.–	2365.–	2522.–	2573.–	2681.–	35.–
1400	1853.–	1966.–	2071.–	2198.–	2304.–	2429.–	2596.–	2652.–	2766.–	35.–
1500	1878.–	2001.–	2110.–	2247.–	2359.–	2493.–	2675.–	2732.–	2854.–	35.–
1600	1901.–	2033.–	2152.–	2295.–	2415.–	2560.–	2751.–	2814.–	2944.–	35.–
	Grundpreis									Mehrpreis



WSL-JZ-LL-AL-LIFT

[1] [2] [4]									[5]
B/H	400	500	600	700	800	900	1000	1100	V
800	1887.-	1974.-	2037.-	2131.-	2207.-	2306.-	2357.-	2419.-	35.-
900	1954.-	2043.-	2132.-	2225.-	2309.-	2432.-	2484.-	2549.-	35.-
1000	1998.-	2096.-	2182.-	2270.-	2359.-	2488.-	2540.-	2630.-	35.-
1100	2067.-	2160.-	2276.-	2375.-	2481.-	2627.-	2683.-	2780.-	35.-
1200	2085.-	2182.-	2300.-	2399.-	2511.-	2661.-	2718.-	2819.-	35.-
1300	2133.-	2235.-	2365.-	2465.-	2586.-	2748.-	2807.-	2914.-	35.-
1400	2182.-	2287.-	2429.-	2531.-	2662.-	2836.-	2897.-	3009.-	35.-
1500	2232.-	2341.-	2495.-	2596.-	2738.-	2926.-	2987.-	3109.-	35.-
1600	2283.-	2391.-	2563.-	2665.-	2814.-	3016.-	3078.-	3208.-	35.-
Grundpreis									Mehrpreis

Isolation

[6]								
WSL-JZ-...								
B/H	400	500	600	700	800	900	1000	1100
800	251.-	274.-	294.-	316.-	335.-	355.-	378.-	399.-
900	274.-	294.-	316.-	335.-	355.-	378.-	398.-	420.-
1000	294.-	316.-	335.-	355.-	378.-	398.-	420.-	440.-
1100	316.-	335.-	355.-	378.-	398.-	420.-	440.-	459.-
1200	335.-	355.-	378.-	398.-	420.-	440.-	459.-	501.-
1300	355.-	378.-	398.-	420.-	440.-	459.-	501.-	544.-
1400	378.-	398.-	420.-	440.-	459.-	501.-	544.-	587.-
1500	398.-	420.-	440.-	459.-	501.-	544.-	587.-	630.-
1600	420.-	440.-	459.-	501.-	544.-	587.-	630.-	673.-
Mehrpreis								

Jalousieklappen, Wetterschutzgitter, Schalldämpfer

Preise in CHF ohne MwSt.



Jalousieklappen, Wetterschutzgitter, Schalldämpfer

Schiebestutzen für Montage WSL-JZ in Isolation, ausserhalb der Wand

SIS / 600 × 500

1	2

**1 Serie**

SIS Schiebestutzen aus verzinktem Stahlblech

**2 Nenngrösse [mm]**

Breite × Höhe angeben

**Hinweis**

SIS und WSL-JZ haben gleiches Nennmass.

**SIS**

[1] [2]									
SIS									
B/H	300	400	500	600	700	800	900	1000	1100
600	438.–	445.–	451.–	458.–	468.–	477.–	487.–	494.–	500.–
800	451.–	459.–	468.–	476.–	486.–	494.–	503.–	513.–	521.–
900	458.–	467.–	476.–	486.–	494.–	503.–	513.–	521.–	532.–
1000	466.–	475.–	485.–	493.–	501.–	512.–	520.–	532.–	542.–
1100	473.–	482.–	491.–	499.–	510.–	520.–	532.–	542.–	553.–
1200	478.–	490.–	499.–	510.–	520.–	532.–	542.–	553.–	563.–
1300	486.–	495.–	507.–	517.–	529.–	538.–	549.–	561.–	575.–
1400	492.–	501.–	513.–	525.–	537.–	547.–	560.–	572.–	584.–
1500	498.–	510.–	521.–	535.–	545.–	557.–	569.–	582.–	595.–
1600	505.–	517.–	530.–	540.–	553.–	564.–	579.–	590.–	604.–
Grundpreis									



Preise in CHF ohne MwSt.

DAB-JZ – AL-Lift – 230 / ... × ... / V / 0 / P1 / RAL 9006

1	2	3	4	5	6	7	8

**1 Serie**

**DAB-JZ** Dachaufbau mit Wetterschutzgitter und Jalousieklappe

**2 Variante**

**AL** Jalousieklappe aus Aluminium

**LL-AL** Jalousieklappe aus Aluminium, luftdicht nach EN1751, Klasse 4

**Lift** Thermostat mit 2 Schaltpunkten

**3 Ausführung**

**230** 230 V Federrücklaufantrieb (Standard)

**24** 24 V Federrücklaufantrieb

**4 Nenngrösse [mm]**

Länge × Breite × Höhe angeben

**5 Verdrahtung**

**0** nicht verdrahtet (Standard)

**V** verdrahtet mit Kabeldose

**6 Isolation**

**0** nicht isoliert (Standard)

**I** Rahmen und Lamellen isoliert mit 13 mm EPDM

**7 Oberfläche**

**0** Aluminium roh (Standard)

**P1** pulverbeschichtet, RAL-CLASSIC-Farbtöne angeben

**PS** pulverbeschichtet, NCS-Farbtöne angeben

**Hinweis**

Lieferung stromlos offen

**DAB-JZ-AL-LIFT / DAB-JZ-LL-AL-LIFT**

[4]			[1]		[6]	[5]	[7] [8]		
A	B	H	DAB-JZ-AL-LIFT	DAB-JZ-LL-AL-LIFT	I	V	inkl. WSL		Farb Fixpreis
950	700	1200	3082.–	3272.–	231.–	35.–	P1	PS	150.–
			Grundpreis		Mehrpreis				Farb Fixpreis pro Auftrag

Jalousieklappen, Wetterschutzgitter, Schalldämpfer

Preise in CHF ohne MwSt.

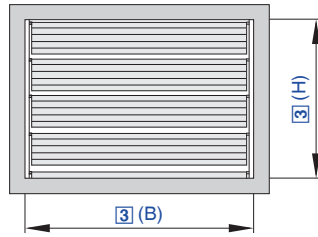

Für Wand- und Kanaleinbau

UL – 1 / 800 × 515 / ER / P1 – RAL 9010

1	2	3	4	5
---	---	---	---	---

**1 Serie**

UL Rückschlagklappe

**2 Luftrichtung**

- 1 drückend
- 2 saugend

**3 Nenngrösse [mm]**

Breite × Höhe angeben

**4 Einbaurahmen**

Keine Eintragung: ohne Einbaurahmen  
ER mit Einbaurahmen

**5 Oberfläche**

Keine Eintragung: Grundauführung  
P1 pulverbeschichtet, RAL-CLASSIC-Farbtöne angeben

Glanzgrad  
RAL 9010 GE 50  
RAL 9006 GE 30  
Alle anderen RAL-Farben GE 70

**Hinweis**

Zwischenmass(e) im B-Mass und H-Mass jeweils zum Preis der nächstgrösseren Abmessung(en).

**UL-1, UL-2**

H/B	[3]								
	300	400	500	600	800	1000	1200	1400	1600
215	72.–	76.–	81.–	85.–	107.–	152.–	161.–	174.–	188.–
315	90.–	94.–	107.–	116.–	134.–	192.–	210.–	228.–	245.–
415	112.–	121.–	130.–	139.–	161.–	237.–	254.–	277.–	299.–
515	134.–	139.–	152.–	165.–	192.–	277.–	299.–	335.–	357.–
615	152.–	161.–	174.–	192.–	223.–	321.–	352.–	379.–	419.–
715	170.–	183.–	201.–	219.–	250.–	361.–	397.–	437.–	473.–
815	192.–	201.–	228.–	245.–	281.–	401.–	446.–	486.–	531.–
1015	210.–	228.–	245.–	268.–	312.–	450.–	495.–	535.–	588.–
1215	228.–	250.–	272.–	294.–	339.–	490.–	535.–	588.–	642.–
1415	245.–	268.–	294.–	321.–	370.–	531.–	588.–	642.–	700.–
1615	263.–	286.–	321.–	348.–	397.–	575.–	633.–	691.–	758.–
Grundpreis									





Option 4-ER

Einbaurahmen ER für UL-1, UL-2

[3]										
H/B	300	400	500	600	800	1000	1200	1400	1600	
215	54.-	58.-	58.-	67.-	72.-	81.-	90.-	94.-	107.-	
315	58.-	58.-	67.-	67.-	76.-	85.-	90.-	98.-	112.-	
415	58.-	67.-	67.-	72.-	81.-	90.-	94.-	107.-	112.-	
515	67.-	67.-	72.-	76.-	85.-	90.-	98.-	112.-	116.-	
615	72.-	72.-	76.-	81.-	90.-	94.-	107.-	112.-	121.-	
715	72.-	76.-	81.-	85.-	90.-	98.-	112.-	116.-	125.-	
815	76.-	81.-	85.-	90.-	94.-	107.-	112.-	121.-	130.-	
1015	85.-	90.-	90.-	94.-	107.-	116.-	121.-	130.-	139.-	
1215	90.-	94.-	98.-	107.-	116.-	121.-	130.-	139.-	147.-	
1415	98.-	107.-	112.-	116.-	121.-	130.-	139.-	147.-	156.-	
1615	112.-	116.-	116.-	121.-	130.-	139.-	147.-	156.-	161.-	
Mehrpreis										

Oberfläche für UL

[5]	Bezeichnung		UL
P1	Pulverbeschichtet, RAL-CLASSIC-Farbtöne	RAL9010 GE 50, RAL9006 GE 30, andere RAL-CLASSIC-Farbtöne GE 70	auf Anfrage
Technische Daten			Mehrpreis

Jalousieklappen, Wetterschutzgitter, Schalldämpfer

Preise in CHF ohne MwSt.

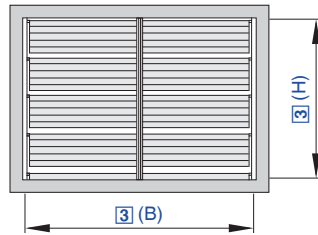

Zum Einbau in Luftleitungen

**KUL – G / 800 × 1015 / ER / P1 – RAL 9010**

1	2	3	4	5

**1 Serie**

**KUL** Rückschlagklappe

**2 Ausführung**

Keine Eintragung: Gehäuse ungelocht  
**G** Gehäuse mit Flanschlochung

**3 Nenngrösse [mm]**

Breite × Höhe angeben

**4 Einbaurahmen**

Keine Eintragung: ohne Einbaurahmen  
**ER** mit Einbaurahmen (nur mit Ausführung G)

**5 Oberfläche**

Keine Eintragung: Grundauführung  
**P1** pulverbeschichtet, RAL-CLASSIC-Farbtöne angeben

Glanzgrad  
RAL 9010 GE 50  
RAL 9006 GE 30  
Alle anderen RAL-Farben GE 70

**Hinweis**

Zwischenmass(e) im B-Mass und H-Mass jeweils zum Preis der nächstgrösseren Abmessung(en).

**KUL**

[3]									
H/B	300	400	500	600	800	1000	1200	1400	1600
215	76.–	85.–	90.–	107.–	121.–	165.–	188.–	201.–	228.–
315	98.–	112.–	116.–	134.–	156.–	214.–	232.–	254.–	281.–
415	121.–	134.–	147.–	161.–	183.–	254.–	272.–	312.–	348.–
515	143.–	156.–	170.–	188.–	219.–	294.–	321.–	361.–	397.–
615	165.–	179.–	196.–	214.–	250.–	348.–	366.–	424.–	455.–
715	188.–	201.–	223.–	241.–	277.–	388.–	410.–	473.–	522.–
815	210.–	228.–	250.–	268.–	312.–	437.–	455.–	526.–	575.–
1015	232.–	250.–	272.–	294.–	348.–	486.–	499.–	580.–	633.–
1215	268.–	272.–	294.–	326.–	379.–	526.–	548.–	633.–	686.–
1415	277.–	294.–	330.–	357.–	406.–	571.–	593.–	682.–	753.–
1615	286.–	321.–	352.–	379.–	441.–	615.–	637.–	740.–	816.–
Grundpreis									



KUL-G

[3]									
H/B	300	400	500	600	800	1000	1200	1400	1600
215	85.-	90.-	98.-	112.-	134.-	179.-	201.-	223.-	245.-
315	112.-	116.-	130.-	143.-	165.-	232.-	250.-	277.-	308.-
415	134.-	147.-	156.-	170.-	201.-	277.-	299.-	339.-	375.-
515	156.-	170.-	188.-	201.-	237.-	326.-	348.-	397.-	433.-
615	179.-	192.-	214.-	232.-	272.-	379.-	401.-	464.-	495.-
715	201.-	223.-	241.-	263.-	308.-	419.-	441.-	513.-	566.-
815	228.-	245.-	268.-	290.-	339.-	477.-	495.-	575.-	629.-
1015	250.-	272.-	299.-	321.-	375.-	526.-	548.-	637.-	686.-
1215	290.-	299.-	326.-	352.-	410.-	575.-	597.-	686.-	749.-
1415	308.-	321.-	357.-	388.-	441.-	620.-	646.-	744.-	820.-
1615	312.-	348.-	384.-	415.-	486.-	669.-	686.-	807.-	887.-
Grundpreis									

Option 4-ER  
Einbaurahmen ER für KUL-G

[3]									
H/B	300	400	500	600	800	1000	1200	1400	1600
215	54.-	58.-	58.-	67.-	72.-	81.-	90.-	94.-	107.-
315	58.-	58.-	67.-	67.-	76.-	85.-	90.-	98.-	112.-
415	58.-	67.-	67.-	72.-	81.-	90.-	94.-	107.-	112.-
515	67.-	67.-	72.-	76.-	85.-	90.-	98.-	112.-	116.-
615	72.-	72.-	76.-	81.-	90.-	94.-	107.-	112.-	121.-
715	72.-	76.-	81.-	85.-	90.-	98.-	112.-	116.-	125.-
815	76.-	81.-	85.-	90.-	94.-	107.-	112.-	121.-	130.-
1015	85.-	90.-	90.-	94.-	107.-	116.-	121.-	130.-	139.-
1215	90.-	94.-	98.-	107.-	116.-	121.-	130.-	139.-	147.-
1415	98.-	107.-	112.-	116.-	121.-	130.-	139.-	147.-	156.-
1615	112.-	116.-	116.-	121.-	130.-	139.-	147.-	156.-	161.-
Mehrpreis									

Oberfläche für KUL

[5]	Bezeichnung		KUL
P1	Pulverbeschichtet, RAL-CLASSIC-Farbtöne	RAL9010 GE 50, RAL9006 GE 30, andere RAL-CLASSIC-Farbtöne GE 70	auf Anfrage
Technische Daten			Mehrpreis

Jalousieklappen, Wetterschutzgitter, Schalldämpfer

Preise in CHF ohne MwSt.

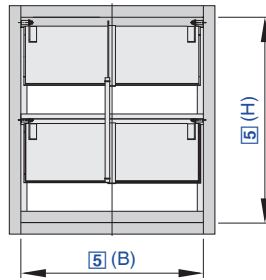

Für hohe Druckbelastung

**ARK - 1 - A2 - G / 600 × 1005 / ER / P1 - RAL 7001**

1	2	3	4	5	6	7
---	---	---	---	---	---	---

**1 Serie**

**ARK** Rückschlagklappe

**2 Lamellenmechanik**

Keine Eintragung: gekuppelte Lamellen  
1 Lamellen mit einstellbaren Anschlägen

**3 Material**

Keine Eintragung: verzinktes Stahlblech mit Aluminiumlamellen  
**A2** Edelstahl mit Aluminiumlamellen

**4 Ausführung**

Keine Eintragung: Luftleitungsanschluss ungelocht  
**G** Luftleitungsanschluss mit Flanschlochung

**5 Nenngrösse [mm]**

Breite × Höhe angeben

**6 Einbaurahmen**

Keine Eintragung: ohne Einbaurahmen  
**ER** mit Einbaurahmen (nur mit Ausführung G)

**7 Oberfläche**

Keine Eintragung: Grundauführung  
**P1** pulverbeschichtet, RAL-CLASSIC-Farbtöne angeben

Glanzgrad  
RAL 9010 GE 50  
RAL 9006 GE 30  
Alle anderen RAL-Farben GE 70

**Hinweis**

Konditionen, Bestellung und Lieferung erfolgen über TROX X-FANS GmbH.  
Zwischenmass(e) im B-Mass und H-Mass jeweils zum Preis der nächstgrösseren Abmessung(en).

**ARK**

[5]						
H/B	200	400	600	800	1000	1200
345	684.-	745.-	805.-	870.-	931.-	991.-
675	1127.-	1222.-	1323.-	1424.-	1519.-	1620.-
1005	1564.-	1695.-	1846.-	1982.-	2128.-	2258.-
1335	2002.-	2188.-	2359.-	2540.-	2711.-	2897.-
1665	2439.-	2681.-	2877.-	3103.-	3299.-	3541.-
1995	2877.-	3169.-	3395.-	3666.-	3883.-	4179.-
Grundpreis						

**ARK1**

[5]						
H/B	200	400	600	800	1000	1200
345	795.-	860.-	916.-	981.-	1041.-	1102.-
675	1353.-	1449.-	1549.-	1650.-	1745.-	1841.-
1005	1896.-	2032.-	2183.-	2314.-	2459.-	2595.-
1335	2449.-	2635.-	2806.-	2987.-	3158.-	3350.-
1665	2998.-	3239.-	3440.-	3661.-	3857.-	4099.-
1995	3546.-	3847.-	4059.-	4335.-	4556.-	4853.-
Grundpreis						

**Option 3-A2**

**ARK-A2**

[5]						
H/B	200	400	600	800	1000	1200
345	1439.-	1564.-	1690.-	1831.-	1957.-	2082.-
675	2369.-	2570.-	2781.-	2993.-	3194.-	3405.-
1005	3289.-	3561.-	3878.-	4164.-	4471.-	4742.-
1335	4204.-	4597.-	4954.-	5336.-	5693.-	6085.-
1665	5125.-	5633.-	6045.-	6518.-	6930.-	7438.-
1995	6045.-	6653.-	7131.-	7699.-	8157.-	8780.-
Grundpreis						

**Option 3-A2**

**ARK1-A2**

[5]						
H/B	200	400	600	800	1000	1200
345	1549.-	1680.-	1801.-	1942.-	2067.-	2193.-
675	2595.-	2796.-	3008.-	3219.-	3420.-	3626.-
1005	3621.-	3898.-	4214.-	4496.-	4803.-	5079.-
1335	4652.-	5044.-	5401.-	5783.-	6140.-	6538.-
1665	5683.-	6191.-	6608.-	7076.-	7488.-	7996.-
1995	6714.-	7332.-	7795.-	8368.-	8831.-	9454.-
Grundpreis						



**Option 4-G**

Rahmen beidseitig gelocht für ARK-G, ARK1-G

[5]						
H/B	200	400	600	800	1000	1200
345	26.-	31.-	36.-	41.-	46.-	51.-
675	31.-	36.-	41.-	46.-	51.-	56.-
1005	41.-	46.-	51.-	56.-	61.-	66.-
1335	51.-	56.-	61.-	66.-	71.-	76.-
1665	56.-	61.-	66.-	71.-	76.-	81.-
1995	66.-	71.-	76.-	81.-	86.-	91.-
Mehrpreis						

**Option 6-ER**

ER mit Einbaurahmen für ARK-G, ARK1-G

[5]						
H/B	200	400	600	800	1000	1200
345	56.-	66.-	76.-	86.-	96.-	106.-
675	66.-	86.-	91.-	101.-	111.-	121.-
1005	81.-	96.-	106.-	111.-	126.-	136.-
1335	91.-	111.-	121.-	131.-	141.-	151.-
1665	106.-	131.-	136.-	146.-	156.-	171.-
1995	121.-	146.-	151.-	166.-	177.-	187.-
Mehrpreis						

**Option 4-G**

Rahmen beidseitig gelocht für ARK-A2-G, ARK1-A2-G

[5]						
H/B	200	400	600	800	1000	1200
345	66.-	76.-	91.-	101.-	116.-	126.-
675	76.-	91.-	101.-	116.-	126.-	141.-
1005	101.-	116.-	126.-	141.-	151.-	166.-
1335	126.-	141.-	151.-	166.-	177.-	192.-
1665	141.-	151.-	166.-	177.-	192.-	202.-
1995	166.-	177.-	192.-	202.-	217.-	227.-
Mehrpreis						

**Option 6-ER**

ER mit Einbaurahmen für ARK-A2-G, ARK1-A2-G

[5]						
H/B	200	400	600	800	1000	1200
345	217.-	257.-	297.-	332.-	373.-	413.-
675	257.-	332.-	353.-	393.-	433.-	473.-
1005	312.-	373.-	413.-	433.-	493.-	529.-
1335	353.-	433.-	473.-	508.-	549.-	589.-
1665	413.-	508.-	529.-	569.-	609.-	669.-
1995	473.-	569.-	589.-	649.-	689.-	725.-
Mehrpreis						

**Oberfläche für ARK, ARK-1**

[7]	Bezeichnung	ARK
P1	Pulverbeschichtet, RAL9010 GE 50, RAL9006 GE 30, andere RAL-CLASSIC-Farbtöne GE 70	50 % des Grundpreises (ARK)
Technische Daten		Mehrpreis

Jalousieklappen, Wetterschutzgitter, Schalldämpfer

Preise in CHF ohne MwSt.

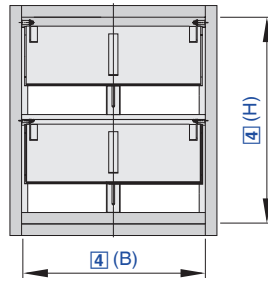

Für überdruckgefährdete Räume

**ARK2 – A2 – G / 600 × 1005 / ER / 100 [Pa] / P1 – RAL 9010**

1	2	3	4	5	6	7
---	---	---	---	---	---	---

**1 Serie**

**ARK2** Druckentlastungsklappe

**2 Material**

Keine Eintragung: verzinktes Stahlblech mit Aluminiumlamellen  
**A2** Edelstahl mit Aluminiumlamellen

**3 Ausführung**

Keine Eintragung: Luftleitungsanschluss ungelocht  
**G** Luftleitungsanschluss mit Flanschlochung

**4 Nenngrösse [mm]**

Breite × Höhe angeben

**5 Einbaurahmen**

Keine Eintragung: ohne Einbaurahmen  
**ER** mit Einbaurahmen (nur Ausführung G)

**6 Zulässige Druckdifferenz**

Wert in [Pa] angeben

**7 Oberfläche**

Keine Eintragung: Grundauführung  
**P1** pulverbeschichtet, RAL-CLASSIC-Farbtöne angeben

Glanzgrad  
RAL 9010 GE 50  
RAL 9006 GE 30  
Alle anderen RAL-Farben GE 70

**Hinweis**

Konditionen, Bestellung und Lieferung erfolgen über TROX X-FANS GmbH.  
Zwischenmass(e) im B-Mass und H-Mass jeweils zum Preis der nächstgrösseren Abmessung(en).

**ARK2**

[4]						
H/B	200	400	600	800	1000	1200
345	926.–	986.–	1046.–	1112.–	1172.–	1233.–
675	1610.–	1705.–	1806.–	1906.–	2002.–	2102.–
1005	2289.–	2419.–	2570.–	2706.–	2852.–	2982.–
1335	2967.–	3153.–	3324.–	3505.–	3676.–	3862.–
1665	3646.–	3888.–	4084.–	4310.–	4506.–	4747.–
1995	4325.–	4617.–	4843.–	5115.–	5331.–	5628.–
Grundpreis						

**Option 3-G**

**Rahmen beidseitig gelocht für ARK2**

[4]						
H/B	200	400	600	800	1000	1200
345	26.–	31.–	36.–	41.–	46.–	51.–
675	31.–	36.–	41.–	46.–	51.–	56.–
1005	41.–	46.–	51.–	56.–	61.–	66.–
1335	51.–	56.–	61.–	66.–	71.–	76.–
1665	56.–	61.–	66.–	71.–	76.–	81.–
1995	66.–	71.–	76.–	81.–	86.–	91.–
Grundpreis						

**ARK2-A2**

[4]						
H/B	200	400	600	800	1000	1200
345	1680.–	1806.–	1931.–	2072.–	2198.–	2324.–
675	2852.–	3053.–	3264.–	3475.–	3676.–	3888.–
1005	4013.–	4285.–	4602.–	4888.–	5195.–	5467.–
1335	5170.–	5562.–	5919.–	6301.–	6658.–	7051.–
1665	6332.–	6839.–	7252.–	7724.–	8137.–	8645.–
1995	7493.–	8102.–	8579.–	9148.–	9605.–	10229.–
Grundpreis						

**Option 3-G**

**Rahmen beidseitig gelocht für ARK2-A2**

[4]						
H/B	200	400	600	800	1000	1200
345	66.–	76.–	91.–	101.–	116.–	126.–
675	76.–	91.–	101.–	116.–	126.–	141.–
1005	101.–	116.–	126.–	141.–	151.–	166.–
1335	126.–	141.–	151.–	166.–	177.–	192.–
1665	141.–	151.–	166.–	177.–	192.–	202.–
1995	166.–	177.–	192.–	202.–	217.–	227.–
Grundpreis						



**Option 5-ER**  
ER mit Einbaurahmen für ARK2-G

**Option 5-ER**  
ER mit Einbaurahmen für ARK2-A2-G

[4]						
H/B	200	400	600	800	1000	1200
345	56.–	66.–	76.–	86.–	96.–	106.–
675	66.–	86.–	91.–	101.–	111.–	121.–
1005	81.–	96.–	106.–	111.–	126.–	136.–
1335	91.–	111.–	121.–	131.–	141.–	151.–
1665	106.–	131.–	136.–	146.–	156.–	171.–
1995	121.–	146.–	151.–	166.–	177.–	187.–
Mehrpreis						

[4]						
H/B	200	400	600	800	1000	1200
345	217.–	257.–	297.–	332.–	373.–	413.–
675	257.–	332.–	353.–	393.–	433.–	473.–
1005	312.–	373.–	413.–	433.–	493.–	529.–
1335	353.–	433.–	473.–	508.–	549.–	589.–
1665	413.–	508.–	529.–	569.–	609.–	669.–
1995	473.–	569.–	589.–	649.–	689.–	725.–
Mehrpreis						

**Oberfläche für ARK2**

[7]	Bezeichnung	ARK2
P1	Pulverbeschichtet, RAL-CLASSIC-Farbtöne	50 % des Grundpreises (ARK)
	RAL9010 GE 50, RAL9006 GE 30, andere RAL-CLASSIC-Farbtöne GE 70	
	Technische Daten	Mehrpreis

Jalousieklappen, Wetterschutzgitter, Schalldämpfer

Preise in CHF ohne MwSt.

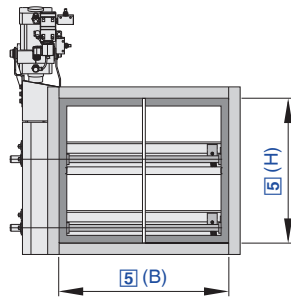

Zur gasdichten Absperrung von Luftleitungen

**NAK – P – G – R / 800 × 755 / Z05**

1	2	3	4	5	6

**1 Serie**

**NAK** Absperrklappe, gasdicht

**2 Funktionsweise**

- H Handrad
- P pneumatischer Stellantrieb
- E elektrischer Stellantrieb 400 V AC, 50 Hz, 3-phasig
- E1 elektrischer Stellantrieb 230 V AC, 50 Hz, 1-phasig

**3 Ausführung**

- Keine Eintragung: Luftleitungsanschluss ungelocht
- G Luftleitungsanschluss mit Flanschlochung

**4 Bedienungsseite**

- R rechts
- L links

**5 Nenngrösse [mm]**

Breite × Höhe angeben

**6 Anbauteile**

Keine Eintragung: ohne Anbauteil

- Z01 1 Endschalter, Klappenstellung ZU
- Z02 1 Endschalter, Klappenstellung AUF
- Z03 2 Endschalter, Klappenstellung AUF und ZU

Bei Funktionsweise P

- Z04 1 Magnetventil
- Z05 1 Magnetventil und 1 Endschalter, Klappenstellung ZU
- Z06 1 Magnetventil und 1 Endschalter, Klappenstellung AUF
- Z07 1 Magnetventil und 2 Endschalter, Klappenstellung AUF und ZU

**Hinweis**

Konditionen, Bestellung und Lieferung erfolgen über TROX X-FANS GmbH.  
Zwischenmass(e) im B-Mass jeweils zum Preis der nächstgrösseren Abmessung(en).

**NAK-H**

[5]				
H/B	400	600	800	1000
270	5245.–	5452.–	5668.–	5874.–
510	7468.–	7800.–	8142.–	8469.–
755	9706.–	10148.–	10606.–	11068.–
1000	11913.–	12497.–	13075.–	13663.–
Grundpreis				

**NAK-E**

[5]				
H/B	400	600	800	1000
270	10495.–	10706.–	10918.–	11124.–
510	12718.–	13050.–	13392.–	13719.–
755	14956.–	15403.–	15856.–	16318.–
1000	17163.–	17746.–	18325.–	18908.–
Grundpreis				

**NAK-P**

[5]				
H/B	400	600	800	1000
270	5245.–	5452.–	5668.–	5874.–
510	7468.–	7800.–	8142.–	8469.–
755	9706.–	10148.–	10606.–	11068.–
1000	11913.–	12497.–	13075.–	13663.–
Grundpreis				

**NAK-E1**

[5]				
H/B	400	600	800	1000
270	11687.–	11898.–	12114.–	12321.–
510	13915.–	14247.–	14588.–	14915.–
755	16152.–	16595.–	17047.–	17515.–
1000	18360.–	18943.–	19522.–	20105.–
Grundpreis				





Option 3-G für NAK...

[5]				
H/B	400	600	800	1000
270	161.-	187.-	227.-	247.-
510	207.-	232.-	272.-	302.-
Mehrpreis				

[5]				
H/B	400	600	800	1000
755	227.-	272.-	322.-	342.-
1000	297.-	322.-	368.-	383.-
Mehrpreis				

Anbauteile

[6]	Serie	Bezeichnung	
Z01	NAK-H, NAK-P, NAK-E, NAK-E1	Endschalter Anzeige Klappe ZU	378.-
Z02	NAK-H, NAK-P, NAK-E, NAK-E1	Endschalter Anzeige Klappe AUF	378.-
Z03	NAK-H, NAK-P, NAK-E, NAK-E1	Endschalter Anzeige Klappe ZU und AUF	559.-
Z04	NAK-P	4/2-Wege-Magnetventil	1011.-
Z05	NAK-P	4/2-Wege-Magnetventil und Endschalter Anzeige Klappe ZU	1388.-
Z06	NAK-P	4/2-Wege-Magnetventil und Endschalter Anzeige Klappe AUF	1388.-
Z07	NAK-P	4/2-Wege-Magnetventil und Endschalter Anzeige Klappe ZU und AUF	1569.-
Technische Daten			Mehrpreis

Jalousieklappen, Wetterschutzgitter, Schalldämpfer

Preise in CHF ohne MwSt.

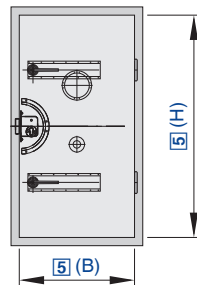

Einzel- und Doppeltüren für lufttechnische Anlagen, Maschinen- und Lagerräume, Filterkammern und Klimageräte

**ST - R - X - V / 500 × 1500 / 11 / Z01 / P1 - RAL 9010**

1	2	3	4	5	6	7	8

**1 Serie**

ST luftdichte Stahltür

**2 Anschlagseite**

R rechts  
L links

**3 Schalldämmende Auskleidung**

Keine Eintragung: ohne schalldämmende Auskleidung  
X mit schalldämmender Auskleidung

**4 Ausführung Türblatt**

Keine Eintragung: Grundaussführung  
V verstärktes Türblatt

**5 Nenngrösse [mm]**

Breite × Höhe angeben

**6 Türzarge**

11 Winkelprofil 50/50/4, mit angeschweissten Mauerankern  
13 U-Profil 115/40/4, mit angeschweissten Mauerankern  
15 U-Profil 240/40/4, mit angeschweissten Mauerankern  
21 Winkelprofil, ohne Maueranker (wahlweise mit Flanschlochungen, Mehrpreis)

**7 Anbauteile**

Keine Eintragung: ohne Anbauteil  
Z01 - Z23

**8 Oberfläche**

Keine Eintragung: Grundaussführung  
P1 pulverbeschichtet, RAL-CLASSIC-Farbtöne angeben  
PS pulverbeschichtet, DB-Farbtöne angeben

Glanzgrad  
RAL 9010 GE 50  
RAL 9006 GE 30  
Alle anderen RAL-Farben GE 70

**Hinweis**

Konditionen, Bestellung und Lieferung erfolgen über TROX X-FANS GmbH.  
Zwischenmass(e) jeweils zum Preis der nächstgrösseren Abmessung(en).

**ST**

[5]		[2]	[3]	[6]	
B	H	ST-R · ST-L	X	13	15
500	1500	1511.-	328.-	1082.-	1846.-
600	1500	1660.-	370.-	1138.-	1942.-
800	1500	1951.-	455.-	1248.-	2123.-
940	1500	2154.-	509.-	1319.-	2253.-
500	1600	1564.-	342.-	1138.-	1942.-
600	1600	1719.-	384.-	1189.-	2033.-
800	1600	2030.-	475.-	1299.-	2213.-
940	1600	2244.-	537.-	1372.-	2346.-
500	1800	1660.-	370.-	1248.-	2123.-
600	1800	1832.-	421.-	1299.-	2213.-
800	1800	2182.-	520.-	1406.-	2400.-
Grundpreis			Mehrpreis		

Mehrpreis 4 Türblatt V 227,- CHF

[5]		[2]	[3]	[6]	
B	H	ST-R · ST-L	X	13	15
940	1800	2425.-	585.-	1477.-	2524.-
500	1940	1725.-	390.-	1319.-	2253.-
600	1940	1917.-	441.-	1372.-	2346.-
800	1940	2287.-	551.-	1477.-	2524.-
940	1940	2555.-	621.-	1553.-	2651.-
		Grundpreis	Mehrpreis		

Mehrpreis 4 Türblatt V 227,- CHF

#### Anbauteile

[7]	Bezeichnung		
Z01	Zylinder-Kasten-Riegelschloss		593.-
Z02	Einsteck-Riegelschloss		593.-
Z03	Schauglas		390.-
Z04	Druckausgleichsventil		771.-
Z05	abnehmbare Fronthebel		511.-
Z06	Schauglas und Zylinder-Kasten-Riegelschloss		971.-
Z07	Schauglas und Einsteck-Riegelschloss		971.-
Z08	Schauglas und Druckausgleichsventil		1152.-
Z09	Schauglas und abnehmbare Fronthebel		890.-
		Technische Daten	Mehrpreis

Preise für weitere Zubehörteile auf Anfrage

#### Oberfläche für ST

[8]	Bezeichnung		
P1	Pulverbeschichtet, RAL-CLASSIC-Farbtöne	RAL 9010 GE 50, RAL 9006 GE 30 andere RAL-CLASSIC-Farben GE 70	70 % vom Grundpreis
PS	Pulverbeschichtet	andere RAL-Farbtöne bzw. andere RAL-CLASSIC-Glanzgrade	100 % vom Grundpreis
PS	Pulverbeschichtet, DB701, DB702, DB703	Pulverbeschichtet, DB701, DB702, DB703	auf Anfrage
		Technische Daten	Mehrpreis

Preise in CHF ohne MwSt.

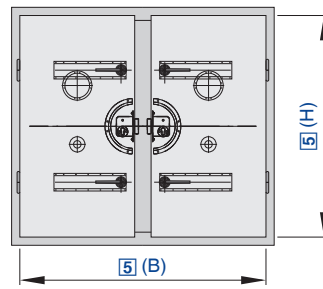

Jalousieklappen, Wetterschutzgitter, Schalldämpfer

Einzel- und Doppeltüren für lufttechnische Anlagen, Maschinen- und Lagerräume, Filterkammern und Klimageräte

**ST – D – X – V / 1080 × 1500 / 11 / Z01 / P1 – RAL 9010**

1	2	3	4	5	6	7	8

**1 Serie**

ST luftdichte Stahltür

**2 Anzahl Türblätter**

D doppelflügelige luftdichte Stahltür

**3 Schalldämmende Auskleidung**

Keine Eintragung: ohne schalldämmende Auskleidung

X mit schalldämmender Auskleidung

**4 Ausführung Türblatt**

Keine Eintragung: Grundauführung

V verstärktes Türblatt

**5 Nenngrösse [mm]**

Breite × Höhe angeben

**6 Türzarge**

11 Winkelprofil 50/50/4, mit angeschweissten Mauerankern

13 U-Profil 115/40/4, mit angeschweissten Mauerankern

15 U-Profil 240/40/4, mit angeschweissten Mauerankern

21 Winkelprofil, ohne Maueranker (wahlweise mit Flanschlochungen)

**7 Anbauteile**

Keine Eintragung: ohne Anbauteil

Z01 – Z23

**8 Oberfläche**

Keine Eintragung: Grundauführung

P1 pulverbeschichtet, RAL-CLASSIC-Farbtöne angeben

PS pulverbeschichtet, DB-Farbtöne angeben

Glanzgrad

RAL 9010 GE 50

RAL 9006 GE 30

Alle anderen RAL-Farben GE 70

**Hinweis**

Konditionen, Bestellung und Lieferung erfolgen über TROX X-FANS GmbH.

Zwischenmass(e) jeweils zum Preis der nächstgrösseren Abmessung(en).

**ST**

[5]		[2]	[3]	[6]	
B	H	ST-D	X	13	15
1080	1500	3749.–	667.–	1553.–	2538.–
1280	1500	4045.–	748.–	1671.–	2736.–
1680	1500	4627.–	909.–	1917.–	3128.–
1960	1500	5033.–	1019.–	2081.–	3393.–
1080	1600	3859.–	695.–	1615.–	2637.–
1280	1600	4169.–	780.–	1734.–	2829.–
1680	1600	4790.–	957.–	1973.–	3224.–
1960	1600	5222.–	1079.–	2140.–	3495.–
1080	1800	4071.–	754.–	1734.–	2829.–
1280	1800	4415.–	856.–	1852.–	3026.–
1680	1800	5115.–	1042.–	2092.–	3419.–
		Grundpreis	Mehrpreis		

Mehrpreis 4 Türblatt V 454,- CHF

[5]		[2]	[3]	[6]	
B	H	ST-D	X	13	15
1960	1800	5598.-	1186.-	2258.-	3687.-
1080	1940	4212.-	794.-	1818.-	2967.-
1280	1940	4590.-	895.-	1937.-	3165.-
1680	1940	5338.-	1115.-	2179.-	3557.-
1960	1940	5868.-	1259.-	2346.-	3828.-
		Grundpreis	Mehrpreis		

Mehrpreis 4 Türblatt V 454,- CHF

#### Anbauteile

[7]	Bezeichnung		
Z01	Zylinder-Kasten-Riegelschloss		1186.-
Z02	Einsteck-Riegelschloss		1186.-
Z03	Schauglas		780.-
Z04	Druckausgleichsventil		1542.-
Z05	abnehmbare Fronthebel		1022.-
Z06	Schauglas und Zylinder-Kasten-Riegelschloss		1942.-
Z07	Schauglas und Einsteck-Riegelschloss		1942.-
Z08	Schauglas und Druckausgleichsventil		2304.-
Z09	Schauglas und abnehmbare Fronthebel		1779.-
		Technische Daten	Mehrpreis

Preise für weitere Zubehörteile auf Anfrage.

#### Oberfläche für ST

[8]	Bezeichnung		
P1	Pulverbeschichtet, RAL-CLASSIC-Farbtöne	RAL 9010 GE 50, RAL 9006 GE 30, alle andere RAL-CLASSIC-Farbtöne GE 70	70 % vom Grundpreis
P1	Pulverbeschichtet, RAL-Farbtöne	andere RAL-Farbtöne bzw. andere Glanzgrade	100 % vom Grundpreis
PS	Pulverbeschichtet, DB-Farbtöne	DB 701, DB 702, DB 703	auf Anfrage
		Technische Daten	Mehrpreis

Preise in CHF ohne MwSt.

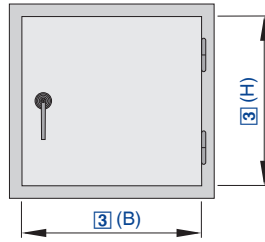

Revisions Türen für lufttechnische Anlagen, Filterkammern und Klimageräte

**BS – R / 500 × 500 / Z03 / P1 – RAL 9010 / 11**

<b>1</b>	<b>2</b>	<b>3</b>	<b>4</b>	<b>5</b>	<b>6</b>

**1 Serie**

**BS** luftdichte Revisions Tür

**2 Anschlagseite**

**R** rechts  
**L** links

**3 Nenngrösse [mm]**

Breite × Höhe angeben

**4 Anbauteile**

Keine Eintragung: ohne Anbauteil  
**Z01, Z02, Z03, Z05**

**5 Oberfläche**

Keine Eintragung: Grundauführung

**P1** pulverbeschichtet, RAL-CLASSIC-Farbtöne angeben

**PS** pulverbeschichtet, DB-Farbtöne angeben

Glanzgrad

RAL 9010 GE 50

RAL 9006 GE 30

Alle anderen RAL-Farben GE 70

**6 Türzarge**

**11** Winkelprofil 50/50/4, mit angeschweissten Mauerankern

**21** Winkelprofil, ohne Maueranker (wahlweise mit Flanschlochungen)

**Hinweis**

Konditionen, Bestellung und Lieferung erfolgen über TROX X-FANS GmbH.

Zwischenmass(e) jeweils zum Preis der nächstgrösseren Abmessung(en).

**BS**

[3]		[1]
B	H	BS
400	400	718.–
500	400	770.–
600	400	827.–
800	400	1069.–
400	500	770.–
500	500	827.–
600	500	893.–
800	500	1100.–
400	600	827.–
		Grundpreis

[3]		[1]
B	H	BS
500	600	893.–
600	600	965.–
800	600	1204.–
400	800	1069.–
500	800	1100.–
600	800	1204.–
800	800	1445.–
		Grundpreis



## Zubehör

[4]	Bezeichnung		BS
Z01	Zylinder-Kasten-Riegelschloss		603.–
Z02	Einsteck-Riegelschloss		603.–
Z03	Schauglas		397.–
Z05	abnehmbare Fronthebel		520.–
Technische Daten			Mehrpreis

## Oberfläche für BS

[5]	Bezeichnung		BS
P1	Pulverbeschichtet, RAL-CLASSIC-Farbtöne	RAL 9010 GE 50, RAL 9006 GE 30, alle andere RAL-CLASSIC-Farbtöne GE 70	70 % vom Grundpreis
P1	Pulverbeschichtet, RAL-Farbtöne	andere RAL-Farbtöne bzw. andere Glanzgrade	100 % vom Grundpreis
PS	Pulverbeschichtet, DB-Farbtöne	DB 701, DB 702, DB 703	auf Anfrage
Technische Daten			Mehrpreis



Preise in CHF ohne MwSt.



Jalousieklappen, Wetterschutzgitter, Schalldämpfer

Rohrschalldämpfer zur Geräuschreduzierung in runden Luftleitungen von raumluftechnischen Anlagen

CA – A2 / D2 / 160 × 1000 / 50

1	2	3	4	5	6

**1 Serie**

CA Rohrschalldämpfer

**4 Nenngrösse [mm]**

80, 100, 125, 160, 200, 250, 315, 400, 450, 500, 560, 630, 710, 800

**2 Material**

Keine Eintragung: Stahl verzinkt (1.0917)

A2 Edelstahl (1.4301)

**5 Nennlänge [mm]**

500, 1000, 1500

**3 Anschlussvariante**

Keine Eintragung: Rohrstützen mit Sicke, beidseitig

D2 Rohrstützen mit Lippendichtung, beidseitig

AS Rohrstützen mit Lippendichtung und einseitigem Aufsteckstützen

**6 Packungsdicke [mm]**

25, 50, 100

**CA**

[4]	[5]								[3]				
	CA025		CA050			CA100			CA025 – CA100				
NW	500	1000	500	1000	1500	500	1000	1500	D2	AS	FL	FG	BK
80	47.–	66.–	51.–	72.–	–	–	–	–	2.–	4.–	32.–	63.–	8.–
100	48.–	69.–	52.–	77.–	–	68.–	103.–	141.–	2.–	4.–	32.–	63.–	8.–
125	53.–	78.–	55.–	83.–	–	72.–	110.–	152.–	2.–	8.–	32.–	63.–	8.–
160	60.–	94.–	63.–	97.–	–	85.–	131.–	189.–	3.–	8.–	36.–	71.–	8.–
200	69.–	102.–	72.–	109.–	–	94.–	146.–	214.–	3.–	8.–	40.–	79.–	8.–
250	–	–	81.–	124.–	176.–	109.–	168.–	244.–	4.–	12.–	44.–	87.–	8.–
315	–	–	107.–	171.–	237.–	148.–	234.–	324.–	5.–	16.–	52.–	103.–	12.–
400	–	–	146.–	215.–	301.–	196.–	303.–	416.–	5.–	16.–	67.–	134.–	12.–
450	–	–	–	–	–	–	340.–	477.–	6.–	20.–	75.–	150.–	12.–
500	–	–	–	–	–	–	417.–	565.–	6.–	20.–	83.–	165.–	12.–
560	–	–	–	–	–	–	–	620.–	11.–	24.–	99.–	197.–	12.–
630	–	–	–	–	–	–	–	726.–	13.–	28.–	103.–	205.–	12.–
710	–	–	–	–	–	–	–	801.–	17.–	32.–	122.–	244.–	16.–
800	–	–	–	–	–	–	–	961.–	18.–	36.–	138.–	275.–	16.–
	Grundpreis								Mehrpreis				





## CA-A2

[4]	[5]								[3]				
	CA025		CA050			CA100			CA025 – CA100				
NW	500	1000	500	1000	1500	500	1000	1500	D2	AS	FL	FG	BK
80	120.–	156.–	134.–	187.–	–	–	–	–	2.–	4.–	83.–	165.–	12.–
100	128.–	170.–	156.–	215.–	–	200.–	295.–	378.–	2.–	4.–	99.–	197.–	12.–
125	142.–	191.–	166.–	230.–	–	222.–	328.–	424.–	2.–	8.–	122.–	244.–	12.–
160	161.–	222.–	186.–	275.–	–	253.–	376.–	507.–	3.–	8.–	130.–	260.–	12.–
200	189.–	264.–	226.–	322.–	–	290.–	432.–	566.–	3.–	8.–	146.–	291.–	12.–
250	–	–	253.–	361.–	491.–	367.–	568.–	752.–	4.–	12.–	165.–	330.–	12.–
315	–	–	294.–	446.–	609.–	434.–	670.–	890.–	5.–	16.–	205.–	409.–	16.–
400	–	–	415.–	615.–	841.–	562.–	853.–	1169.–	5.–	16.–	232.–	464.–	16.–
450	–	–	–	–	–	–	983.–	1403.–	6.–	20.–	256.–	511.–	16.–
500	–	–	–	–	–	–	1159.–	1597.–	6.–	20.–	287.–	574.–	16.–
560	–	–	–	–	–	–	–	1727.–	11.–	24.–	393.–	785.–	16.–
630	–	–	–	–	–	–	–	1963.–	13.–	28.–	417.–	833.–	16.–
710	–	–	–	–	–	–	–	2289.–	17.–	32.–	495.–	990.–	20.–
800	–	–	–	–	–	–	–	2664.–	18.–	36.–	503.–	1005.–	20.–
	Grundpreis								Mehrpreis				

Preise in CHF ohne MwSt.

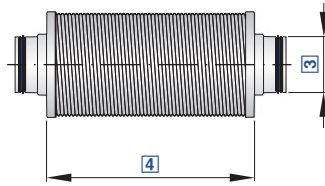

Zur Geräuschreduzierung in runden Luftleitungen, flexibel biegbare Konstruktion aus Aluminium

**CF – 025 / 160 × 1000 / VD2**

1	2	3	4	5

**1 Serie**  
CF flexibler Rohrschalldämpfer

**4 Nennlänge [mm]**  
500, 1000, 1500, 2000

**2 Packungsdicke [mm]**  
025 25  
050 50

**5 Anschlussvariante**  
Keine Eintragung: Rohrstützen  
**VD2** Rohrstützen mit Lippendichtung beidseitig  
**AS2** Aufsteckstützen beidseitig  
**BK2** Bundkragen beidseitig

**3 Nenngrosse [mm]**  
80, 100, 125, 160, 200, 250, 315, 400

Jalousieklappen, Wetterschutzgitter, Schalldämpfer

**CF**

	[3]											
	[4]								[5]			
	CF025				CF050				CF025 · CF050			
	500	1000	1500	2000	500	1000	1500	2000	VD2	AS2	BK2	
80	64.–	78.–	90.–	104.–	64.–	84.–	101.–	116.–	24.–	12.–	12.–	
100	70.–	90.–	101.–	116.–	75.–	95.–	116.–	136.–	24.–	12.–	12.–	
125	78.–	101.–	116.–	130.–	78.–	110.–	127.–	153.–	24.–	18.–	18.–	
160	90.–	121.–	136.–	162.–	95.–	130.–	153.–	179.–	24.–	18.–	18.–	
200	110.–	141.–	162.–	187.–	116.–	153.–	179.–	208.–	24.–	18.–	18.–	
250	127.–	167.–	193.–	225.–	130.–	179.–	208.–	251.–	24.–	18.–	18.–	
315	141.–	187.–	225.–	259.–	147.–	205.–	245.–	285.–	35.–	24.–	24.–	
400	162.–	225.–	277.–	328.–	173.–	231.–	291.–	360.–	35.–	24.–	24.–	
	Grundpreis								Mehrpreis			

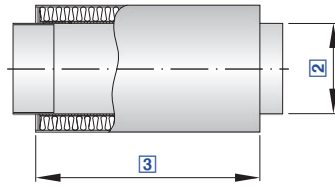

Preise in CHF ohne MwSt.

Zur Geräuschreduzierung in runden Luftleitungen aus Kunststoff für kontaminierte Luft

CAK / 160 × 1000 / GZ / VF2

1	2	3	4	5

**1 Serie**  
CAK Rohrschalldämpfer

**2 Nenngrösse [mm]**  
125, 160, 200, 250, 315, 400

**3 Nennlänge [mm]**  
500, 1000, 1500

**4 Gegenflansch**  
Keine Eintragung: ohne Gegenflansch  
GZ beidseitig (nur VF2)

**5 Anschlussvariante**  
Keine Eintragung: Rohrstützen  
VF2 Flansch beidseitig

CAK

	[2]	[3]			[4]	[5]		
		CAK				VF2		
		500	1000	1500	GZ	500	1000	1500
125		328.-	390.-	435.-	56.-	388.-	451.-	493.-
160		363.-	437.-	493.-	60.-	427.-	501.-	557.-
200		401.-	498.-	566.-	70.-	472.-	568.-	637.-
250		477.-	610.-	695.-	81.-	572.-	706.-	786.-
315		524.-	658.-	786.-	88.-	628.-	758.-	891.-
400		588.-	751.-	915.-	110.-	1024.-	1189.-	1348.-
		Grundpreis				Mehrpreis		

Preise in CHF ohne MwSt.



Jalousieklappen, Wetterschutzgitter, Schalldämpfer

Rohrschalldämpfer mit Kulisse zur Geräuschreduzierung in runden Luftleitungen von raumlufttechnischen Anlagen

CK – A2 / D2 / 315 × 1500 / 100 – 50

1	2	3	4	5	6	7

**1 Serie**

CK Rohrschalldämpfer mit Kulisse

**4 Nenngrösse [mm]**

250, 315, 400, 450, 500, 560, 630, 710, 800, 900, 1000

**2 Material**

Keine Eintragung: Stahl verzinkt (1.0917)

A2 Edelstahl (1.4301)

**5 Nennlänge [mm]**

500, 1000, 1500

**3 Anschlussvariante**

Keine Eintragung: Rohrstützen mit Sicke, beidseitig

D2 Rohrstützen mit Lippendichtung, beidseitig

AS Rohrstützen mit Lippendichtung und einseitigem Aufsteckstützen

**6 Packungsdicke [mm]**

50, 100

**7 Kulissendicke [mm]**

50, 100, 150, 200, 250, 300

**CK**

Packungsdicke 50

[4]	[5] [7]								
	CK050			CK100			CK150		
NW	500	1000	1500	500	1000	1500	500	1000	1500
250	131.–	184.–	253.–	139.–	195.–	268.–	–	–	–
315	158.–	234.–	313.–	166.–	250.–	333.–	–	–	–
400	–	–	–	219.–	319.–	426.–	230.–	342.–	458.–
Grundpreis									

**CK**

Packungsdicke 50

[4]	[3]				
NW	D2	AS	FL	FG	BK
250	4.–	12.–	44.–	87.–	8.–
315	5.–	16.–	52.–	103.–	12.–
400	5.–	16.–	67.–	134.–	12.–
Mehrpreis					



**CK**

Packungsdicke 100

[4]	[5] [7]																	
	CK050			CK100			CK150			CK200			CK250			CK300		
NW	500	1000	1500	500	1000	1500	500	1000	1500	500	1000	1500	500	1000	1500	500	1000	1500
250	158.-	228.-	314.-	165.-	240.-	330.-	-	-	-	-	-	-	-	-	-	-	-	-
315	201.-	306.-	413.-	209.-	321.-	432.-	-	-	-	-	-	-	-	-	-	-	-	-
400	-	-	-	272.-	405.-	545.-	283.-	428.-	576.-	-	-	-	-	-	-	-	-	-
450	-	-	-	294.-	449.-	606.-	305.-	472.-	637.-	-	-	-	-	-	-	-	-	-
500	-	-	-	-	-	-	362.-	561.-	742.-	370.-	569.-	753.-	-	-	-	-	-	-
560	-	-	-	-	-	-	398.-	606.-	808.-	406.-	618.-	820.-	-	-	-	-	-	-
630	-	-	-	-	-	-	-	-	-	464.-	715.-	947.-	480.-	747.-	990.-	-	-	-
710	-	-	-	-	-	-	-	-	-	519.-	788.-	1041.-	539.-	823.-	1088.-	-	-	-
800	-	-	-	-	-	-	-	-	-	-	-	-	622.-	953.-	1276.-	630.-	964.-	1288.-
900	-	-	-	-	-	-	-	-	-	-	-	-	702.-	1074.-	1421.-	714.-	1086.-	1433.-
1000	-	-	-	-	-	-	-	-	-	-	-	-	-	-	-	797.-	1204.-	1599.-
Grundpreis																		

**CK**

Packungsdicke 100

[4]	[3]					
NW	D2	AS	FL	FG	BK	
250	4.-	12.-	44.-	87.-	8.-	
315	5.-	16.-	52.-	103.-	12.-	
400	5.-	16.-	67.-	134.-	12.-	
450	6.-	20.-	75.-	150.-	12.-	
500	6.-	20.-	83.-	165.-	12.-	
560	11.-	24.-	99.-	197.-	12.-	
630	13.-	28.-	103.-	205.-	12.-	
710	17.-	32.-	122.-	244.-	16.-	
800	18.-	36.-	138.-	275.-	16.-	
900	-	-	150.-	299.-	24.-	
1000	-	-	157.-	314.-	24.-	
Mehrpreis						

**CK-A2**

Packungsdicke 50

[4]	[5] [7]								
	CK050			CK100			CK150		
NW	500	1000	1500	500	1000	1500	500	1000	1500
250	336.-	491.-	656.-	355.-	526.-	707.-	-	-	-
315	385.-	583.-	785.-	408.-	626.-	840.-	-	-	-
400	-	-	-	544.-	816.-	1096.-	576.-	867.-	1167.-
Grundpreis									

Jalousieklappen, Wetterschutzgitter, Schalldämpfer



**CK-A2**

Packungsdicke 100

[4]	[5] [7]																	
	CK050			CK100			CK150			CK200			CK250			CK300		
NW	500	1000	1500	500	1000	1500	500	1000	1500	500	1000	1500	500	1000	1500	500	1000	1500
250	449.-	698.-	917.-	469.-	733.-	968.-	-	-	-	-	-	-	-	-	-	-	-	-
315	524.-	808.-	1067.-	548.-	851.-	1122.-	-	-	-	-	-	-	-	-	-	-	-	-
400	-	-	-	691.-	1053.-	1425.-	723.-	1104.-	1495.-	-	-	-	-	-	-	-	-	-
450	-	-	-	824.-	1195.-	1674.-	855.-	1250.-	1748.-	-	-	-	-	-	-	-	-	-
500	-	-	-	-	-	-	940.-	1438.-	1959.-	968.-	1481.-	2010.-	-	-	-	-	-	-
560	-	-	-	-	-	-	1039.-	1532.-	2107.-	1071.-	1576.-	2166.-	-	-	-	-	-	-
630	-	-	-	-	-	-	-	-	-	1225.-	1780.-	2426.-	1265.-	1846.-	2512.-	-	-	-
710	-	-	-	-	-	-	-	-	-	1392.-	1993.-	2780.-	1435.-	2064.-	2874.-	-	-	-
800	-	-	-	-	-	-	-	-	-	-	-	-	1627.-	2306.-	3292.-	1666.-	2357.-	3355.-
900	-	-	-	-	-	-	-	-	-	-	-	-	1909.-	2750.-	3940.-	1952.-	2805.-	4007.-
1000	-	-	-	-	-	-	-	-	-	-	-	-	-	-	-	2171.-	3073.-	4407.-
Grundpreis																		

**CK-A2**

Packungsdicke 100

[4]	[3]					
NW	D2	AS	FL	FG	BK	
250	4.-	12.-	165.-	330.-	12.-	
315	5.-	16.-	205.-	409.-	16.-	
400	5.-	16.-	232.-	464.-	16.-	
450	6.-	20.-	256.-	511.-	16.-	
500	6.-	20.-	287.-	574.-	16.-	
560	11.-	24.-	393.-	785.-	16.-	
630	13.-	28.-	417.-	833.-	16.-	
710	17.-	32.-	495.-	990.-	20.-	
800	18.-	36.-	503.-	1005.-	20.-	
900	-	-	511.-	1021.-	28.-	
1000	-	-	530.-	1060.-	28.-	
Mehrpreis						

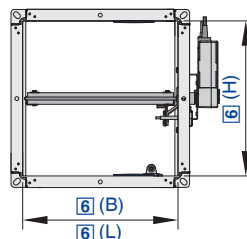
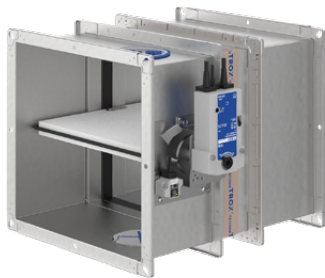

Für vielfältige Anwendungsfälle

FK2-EU – 2 / CH / 600 × 400 × 500 / ES / A0 / S64

1	2	3	4	5	6	7
---	---	---	---	---	---	---

**1 Serie**

FK2-EU Brandschutzklappe

**2 Gehäusevariante**

Keine Eintragung: Grundauführung

**1** pulverbeschichtetes Gehäuse, RAL 7001 (silbergrau)**2** Edelstahlgehäuse**3 Klappenblattvariante**

Keine Eintragung: Standardvariante

**7** imprägniertes Klappenblatt**4 Schmelzlot/thermoelektrische Auslöseeinrichtung**

Keine Eintragung: 72 °C Auslösetemperatur

**W** 95 °C Auslösetemperatur**5 Bestimmungsland****CH** Schweiz**6 Nenngrösse [mm]**

Breite × Höhe × Länge angeben

**7 Zubehör 1**

Keine Eintragung: ohne Zubehör

**ES**<sup>1</sup>**GM**<sup>1,2</sup>**WA**<sup>1</sup>**WE**<sup>1</sup>**GL100**<sup>1,2</sup>**GL125**<sup>1,2</sup>**GL150**<sup>1,2</sup>**GL175**<sup>1,2</sup>**8 Zubehör 2**

Keine Eintragung: ohne Zubehör

2 Eintragungen erforderlich: Zubehör für Bedienseite sowie für Einbau-  
seite**0** Seite ohne Zubehör**A** Abschlussgitter**S** elastischer Stutzen**R** runder Anschlussstutzen**F** Profilanschlussrahmen**9 Antrieb****Z43** 230 T Antrieb Belimo**Z43RM** 230 T und RM-O-3-D eingebaut Antrieb Belimo**Z45** 24 T Antrieb Belimo**Z45RM** 24 T und RMO-3-D mit Spannungsüberwachungsplatine eingebaut Antrieb Belimo**S55** BKS Powerline Antrieb Belimo**S56** Easy Bus 3 Powerline Antrieb Belimo**S64** THC Antrieb Belimo**S70** MP Bus BKN230/24-C-MP Antrieb Belimo**S71** Belimo MP (Topline) Antrieb Belimo**S73** Belimo MOD-BAC Antrieb Belimo**ZA07** AS-i Bus (Z45 + AS-EM) Antrieb Belimo**ZA12** 24 T und RM0-3-D und AS-EM Antrieb Belimo**Z43S** 230 T Antrieb Siemens**Z43RMS** 230 T und RM-O-3-D eingebaut Antrieb Siemens**Z45S** 24 T Antrieb Siemens**Z45RMS** 24 T und RMO-3-D mit Spannungsüberwachungsplatine eingebaut Antrieb Siemens**S55S** BKS Powerline Antrieb Siemens**S56S** Easy Bus 3 Powerline Antrieb Siemens**S64S** THC Antrieb Siemens**S70S** MP Bus BKN230/24-C-MP Antrieb Siemens**S73S** Belimo MOD-BAC Antrieb Siemens**ZA07S** AS-i Bus (Z45 + AS-EM) Antrieb Siemens**ZA12S** 24 T und RM0-3-D und AS-EM Antrieb Siemens<sup>1</sup> Nur für FK2-EU mit L = 500 mm<sup>2</sup> Nicht kombinierbar mit Z...RM und ZA12



[5]	Bezeichnung	nur in Verbindung mit Gehäuselänge L in mm
ES	Einbausatz für den Trockeneinbau - in Leichtbauwände, Brandwände, Sicherheitstrennwände und Strahlenschutzwände mit Metallständer oder Stahlunterkonstruktionen - in Holzständer- und Holzfachwerkwände, sowie Vollholz- und Brettspertholzwände - in Schachwände mit Metallständer oder Stahlunterkonstruktion sowie Schachwände ohne Metallständer - in Vollholz- und Holzbalkendecken	500
E3	Einbausatz zum Austausch einer vorhandenen FK-K90 oder FK-EU mit eingemörteltem Einbaurahmen E1 oder E2	305
EW	Einbausatz mit Einbaurahmen L = 240 mm für den Einbau in Massivwände	500
GM	Einbausatz für Nasseinbau in Massivwände mit gleitendem Deckenanschluss	500
WA	Einbausatz für den Trockeneinbau direkt an massiven Wänden und Decken	500
WE	Einbausatz für den Trockeneinbau entfernt von massiven Wänden und Decken sowie von Leichtbauwänden (Wanddurchführung)	500
GL100	Einbausatz für den Trockeneinbau in beidseitig bekleidete Metallständerwände mit gleitendem Deckenanschluss. Für Wanddicke 100 mm bei Verwendung von 50 mm Profilen.	500
GL125	Einbausatz für den Trockeneinbau in beidseitig bekleidete Metallständerwände mit gleitendem Deckenanschluss. Für Wanddicke 125 mm bei Verwendung von 75 mm Profilen.	500
GL150	Einbausatz für den Trockeneinbau in beidseitig bekleidete Metallständerwände mit gleitendem Deckenanschluss. Für Wanddicke 150 mm bei Verwendung von 100 mm Profilen.	500
GL155	Einbausatz für den Trockeneinbau in beidseitig bekleidete Metallständerwände mit gleitendem Deckenanschluss. Für Wanddicke 155 mm bei Verwendung von 2 × 50 mm Profilen + 5 mm Trennstreifen.	500
GL175	Einbausatz für den Trockeneinbau in beidseitig bekleidete Metallständerwände mit gleitendem Deckenanschluss. Für Wanddicke 175 mm bei Verwendung von 125 mm Profilen.	500
GL200	Einbausatz für den Trockeneinbau in beidseitig bekleidete Metallständerwände mit gleitendem Deckenanschluss. Für Wanddicke 200 mm bei Verwendung von 150 mm Profilen.	500
Technische Daten		

[6]	Bedienseite	Einbauseite	nur in Verbindung mit Gehäuselänge L in mm
0A	-	Abschlussgitter	500
A0	Abschlussgitter	-	305/500
AA	Abschlussgitter	Abschlussgitter	500
0S	-	Elastischer Stutzen	500
S0	Elastischer Stutzen	-	305/500
SS	Elastischer Stutzen	Elastischer Stutzen	500
0R	-	Runder Anschlussstutzen	500
R0	Runder Anschlussstutzen	-	305/500
RR	Runder Anschlussstutzen	Runder Anschlussstutzen	500
AS	Abschlussgitter	Elastischer Stutzen	500
SA	Elastischer Stutzen	Abschlussgitter	500
AR	Abschlussgitter	Runder Anschlussstutzen	500
RA	Runder Anschlussstutzen	Abschlussgitter	500
SR	Elastischer Stutzen	Runder Anschlussstutzen	500
RS	Runder Anschlussstutzen	Elastischer Stutzen	500
0F	-	Profilanschlussrahmen	305/500
F0	Profilanschlussrahmen	-	305/500
FF	Profilanschlussrahmen	Profilanschlussrahmen	305/500
AF	Abschlussgitter	Profilanschlussrahmen	305/500
FA	Profilanschlussrahmen	Abschlussgitter	500
Technische Daten			





[6]		Bedienseite	Einbauseite	nur in Verbindung mit Gehäuselänge L in mm
	SF	Elastischer Stutzen	Profilanschlussrahmen	305/500
	FS	Profilanschlussrahmen	Elastischer Stutzen	500
	RF	Runder Anschlussstutzen	Profilanschlussrahmen	305/500
	FR	Profilanschlussrahmen	Runder Anschlussstutzen	500
Technische Daten				



FK2-EU Grundaussführung S64 exkl. Steuergerät

[4]																	
B/H	100	125	150	160	200	250	300	350	400	450	500	550	600	650	700	750	800
200	856.-	862.-	867.-	873.-	878.-	893.-	908.-	922.-	937.-	951.-	966.-	-	-	-	-	-	-
250	865.-	872.-	878.-	885.-	893.-	908.-	922.-	937.-	951.-	966.-	981.-	-	-	-	-	-	-
300	874.-	882.-	889.-	898.-	908.-	922.-	937.-	951.-	966.-	981.-	994.-	1010.-	1026.-	1038.-	1052.-	1067.-	1082.-
350	883.-	892.-	900.-	911.-	922.-	937.-	951.-	966.-	981.-	994.-	1009.-	1027.-	1038.-	1053.-	1068.-	1082.-	1096.-
400	892.-	901.-	915.-	925.-	937.-	951.-	966.-	981.-	994.-	1009.-	1026.-	1038.-	1052.-	1067.-	1082.-	1097.-	1112.-
450	900.-	915.-	926.-	939.-	951.-	966.-	981.-	994.-	1009.-	1026.-	1038.-	1053.-	1068.-	1082.-	1096.-	1111.-	1126.-
500	911.-	924.-	938.-	951.-	966.-	981.-	994.-	1009.-	1026.-	1038.-	1052.-	1068.-	1082.-	1097.-	1112.-	1126.-	1139.-
550	921.-	936.-	950.-	966.-	982.-	994.-	1010.-	1027.-	1038.-	1053.-	1068.-	1082.-	1097.-	1112.-	1127.-	1140.-	1155.-
600	930.-	945.-	962.-	979.-	994.-	1009.-	1026.-	1038.-	1052.-	1068.-	1082.-	1097.-	1112.-	1126.-	1139.-	1154.-	1169.-
650	940.-	958.-	975.-	991.-	1010.-	1025.-	1038.-	1053.-	1067.-	1082.-	1097.-	1112.-	1126.-	1139.-	1154.-	1169.-	1184.-
700	950.-	969.-	987.-	1005.-	1026.-	1038.-	1052.-	1068.-	1082.-	1096.-	1112.-	1127.-	1139.-	1154.-	1169.-	1184.-	1199.-
750	961.-	981.-	1000.-	1019.-	1038.-	1053.-	1067.-	1082.-	1097.-	1111.-	1126.-	1142.-	1154.-	1169.-	1184.-	1199.-	1214.-
800	972.-	991.-	1011.-	1032.-	1052.-	1068.-	1082.-	1096.-	1112.-	1126.-	1139.-	1155.-	1169.-	1184.-	1199.-	1212.-	1228.-
900	-	-	-	-	1100.-	1116.-	1130.-	1144.-	1160.-	1174.-	1188.-	1204.-	1217.-	1232.-	1247.-	1260.-	1275.-
1000	-	-	-	-	1148.-	1163.-	1179.-	1192.-	1206.-	1222.-	1237.-	1250.-	1266.-	1279.-	1294.-	1309.-	1323.-
1100	-	-	-	-	1197.-	1211.-	1227.-	1242.-	1254.-	1270.-	1286.-	1298.-	1314.-	1326.-	1342.-	1357.-	1372.-
1200	-	-	-	-	1245.-	1258.-	1274.-	1291.-	1301.-	1318.-	1334.-	1346.-	1361.-	1375.-	1389.-	1404.-	1420.-
1300	-	-	-	-	1293.-	1307.-	1322.-	1340.-	1348.-	1366.-	1382.-	1395.-	1409.-	1422.-	1436.-	1452.-	1468.-
1400	-	-	-	-	1340.-	1354.-	1369.-	1384.-	1399.-	1412.-	1426.-	1443.-	1456.-	1471.-	1487.-	1500.-	1514.-
1500	-	-	-	-	1388.-	1401.-	1417.-	1431.-	1445.-	1461.-	1474.-	1490.-	1505.-	1518.-	1532.-	1548.-	1561.-
Grundpreis																	

Brand- und Rauchschutzsysteme

Antriebsvariante

[7]	
Typ	
Z43   Z43S	-174.-
Z45   Z45S	-174.-
S55   S55S	88.-
S56   S56S	102.-
S64   S64S	-
S70   S70S	-
S71	80.-
Mehrpreis/Minderpreis	

[7]	
Typ	
S73   S73S	24.-
ZA07   ZA07S	134.-
Z43RM   Z43RMS	829.-
Z45RM   Z43RMS	922.-
Mehrpreis/Minderpreis	

Hygieneverpackung

Bezeichnung	
Hygieneverpackung pro Stück	17.-
Mehrpreis	



Pulverbeschichtet RAL 7001

[2] [4]																	
B/H	100	125	150	160	200	250	300	350	400	450	500	550	600	650	700	750	800
200	116.-	116.-	119.-	119.-	124.-	128.-	128.-	131.-	136.-	136.-	140.-	-	-	-	-	-	-
250	119.-	119.-	124.-	124.-	128.-	128.-	131.-	136.-	140.-	140.-	143.-	-	-	-	-	-	-
300	124.-	124.-	128.-	128.-	131.-	131.-	136.-	140.-	140.-	143.-	152.-	157.-	162.-	170.-	174.-	178.-	182.-
350	128.-	128.-	131.-	131.-	136.-	136.-	140.-	143.-	148.-	152.-	157.-	162.-	170.-	174.-	178.-	186.-	189.-
400	128.-	131.-	136.-	136.-	136.-	140.-	143.-	148.-	152.-	157.-	162.-	170.-	174.-	178.-	186.-	189.-	199.-
450	131.-	136.-	136.-	136.-	140.-	140.-	148.-	152.-	157.-	162.-	170.-	174.-	178.-	186.-	189.-	199.-	202.-
500	136.-	136.-	140.-	140.-	143.-	143.-	152.-	157.-	162.-	165.-	174.-	178.-	186.-	189.-	199.-	202.-	212.-
550	136.-	140.-	143.-	143.-	148.-	152.-	157.-	162.-	170.-	174.-	178.-	186.-	189.-	199.-	202.-	212.-	220.-
600	140.-	143.-	148.-	148.-	152.-	157.-	162.-	170.-	174.-	178.-	186.-	189.-	199.-	207.-	212.-	220.-	225.-
650	143.-	148.-	148.-	152.-	157.-	162.-	170.-	174.-	182.-	186.-	189.-	199.-	207.-	212.-	220.-	228.-	232.-
700	148.-	152.-	152.-	157.-	162.-	170.-	174.-	182.-	189.-	189.-	199.-	207.-	212.-	220.-	228.-	232.-	239.-
750	152.-	152.-	157.-	157.-	165.-	174.-	178.-	186.-	194.-	199.-	207.-	212.-	220.-	228.-	232.-	239.-	249.-
800	152.-	157.-	162.-	162.-	170.-	178.-	186.-	189.-	202.-	207.-	212.-	220.-	228.-	232.-	239.-	249.-	252.-
900	-	-	-	-	182.-	189.-	194.-	202.-	212.-	215.-	220.-	228.-	236.-	245.-	249.-	260.-	267.-
1000	-	-	-	-	189.-	194.-	202.-	212.-	220.-	225.-	232.-	239.-	249.-	257.-	267.-	274.-	278.-
1100	-	-	-	-	194.-	202.-	212.-	220.-	228.-	232.-	245.-	249.-	260.-	267.-	278.-	285.-	295.-
1200	-	-	-	-	202.-	212.-	220.-	228.-	236.-	249.-	252.-	267.-	271.-	282.-	291.-	298.-	306.-
1300	-	-	-	-	212.-	220.-	228.-	239.-	249.-	257.-	267.-	274.-	285.-	295.-	302.-	311.-	324.-
1400	-	-	-	-	220.-	228.-	236.-	249.-	257.-	267.-	278.-	285.-	295.-	302.-	317.-	324.-	337.-
1500	-	-	-	-	228.-	236.-	249.-	257.-	267.-	278.-	285.-	298.-	306.-	321.-	328.-	341.-	348.-
Mehrpreis																	

Gehäuse Edelstahl 1.4301 (FK-EU-2)

[2] [4]																	
B/H	100	125	150	160	200	250	300	350	400	450	500	550	600	650	700	750	800
200	981.-	994.-	1010.-	1026.-	1039.-	1085.-	1118.-	1118.-	1149.-	1149.-	1193.-	-	-	-	-	-	-
250	1010.-	1026.-	1039.-	1057.-	1071.-	1118.-	1135.-	1165.-	1193.-	1193.-	1239.-	-	-	-	-	-	-
300	1039.-	1057.-	1071.-	1085.-	1118.-	1135.-	1165.-	1193.-	1228.-	1239.-	1303.-	1348.-	1394.-	1457.-	1491.-	1538.-	1584.-
350	1071.-	1085.-	1103.-	1118.-	1149.-	1165.-	1193.-	1239.-	1274.-	1303.-	1348.-	1394.-	1457.-	1491.-	1549.-	1599.-	1658.-
400	1085.-	1118.-	1135.-	1149.-	1181.-	1193.-	1239.-	1274.-	1303.-	1348.-	1463.-	1457.-	1491.-	1549.-	1599.-	1658.-	1721.-
450	1118.-	1149.-	1165.-	1181.-	1211.-	1228.-	1274.-	1303.-	1348.-	1394.-	1394.-	1491.-	1549.-	1611.-	1658.-	1721.-	1783.-
500	1149.-	1181.-	1193.-	1211.-	1257.-	1257.-	1303.-	1348.-	1394.-	1445.-	1457.-	1549.-	1599.-	1658.-	1721.-	1783.-	1847.-
550	1181.-	1211.-	1228.-	1239.-	1289.-	1303.-	1366.-	1412.-	1457.-	1491.-	1491.-	1611.-	1675.-	1721.-	1783.-	1847.-	1893.-
600	1211.-	1239.-	1274.-	1289.-	1320.-	1366.-	1412.-	1457.-	1502.-	1549.-	1549.-	1675.-	1738.-	1801.-	1858.-	1893.-	1955.-
650	1239.-	1274.-	1303.-	1320.-	1348.-	1412.-	1457.-	1502.-	1566.-	1611.-	1611.-	1738.-	1801.-	1858.-	1909.-	1967.-	2036.-
700	1274.-	1303.-	1336.-	1348.-	1394.-	1457.-	1502.-	1566.-	1629.-	1675.-	1675.-	1801.-	1858.-	1909.-	1967.-	2031.-	2094.-
750	1303.-	1336.-	1366.-	1382.-	1428.-	1491.-	1549.-	1611.-	1692.-	1738.-	1801.-	1858.-	1909.-	1967.-	2031.-	2094.-	2156.-
800	1336.-	1366.-	1394.-	1412.-	1457.-	1538.-	1611.-	1675.-	1755.-	1801.-	1858.-	1909.-	1967.-	2031.-	2094.-	2156.-	2218.-
900	-	-	-	-	1566.-	1629.-	1692.-	1767.-	1829.-	1858.-	1921.-	2001.-	2064.-	2139.-	2202.-	2264.-	2323.-
1000	-	-	-	-	1646.-	1704.-	1783.-	1847.-	1909.-	1955.-	2031.-	2110.-	2168.-	2231.-	2310.-	2385.-	2448.-
1100	-	-	-	-	1704.-	1783.-	1858.-	1921.-	1985.-	2047.-	2122.-	2202.-	2264.-	2340.-	2431.-	2512.-	2587.-
1200	-	-	-	-	1783.-	1858.-	1921.-	2001.-	2075.-	2156.-	2231.-	2294.-	2373.-	2466.-	2540.-	2605.-	2695.-
1300	-	-	-	-	1847.-	1921.-	2001.-	2094.-	2168.-	2231.-	2310.-	2403.-	2494.-	2574.-	2648.-	2729.-	2822.-
1400	-	-	-	-	1909.-	1985.-	2075.-	2168.-	2249.-	2323.-	2419.-	2512.-	2605.-	2666.-	2758.-	2850.-	2942.-
1500	-	-	-	-	1967.-	2064.-	2156.-	2249.-	2340.-	2419.-	2527.-	2605.-	2695.-	2787.-	2883.-	2976.-	3050.-
Mehrpreis																	



**Beschichtetes Klappenblatt (FK2-EU-7)**

[2] [4]																	
B/H	100	125	150	160	200	250	300	350	400	450	500	550	600	650	700	750	800
200	53.-	53.-	57.-	57.-	57.-	57.-	61.-	61.-	61.-	61.-	65.-	-	-	-	-	-	-
250	57.-	57.-	57.-	57.-	57.-	61.-	61.-	61.-	65.-	65.-	65.-	-	-	-	-	-	-
300	57.-	57.-	57.-	61.-	61.-	61.-	61.-	65.-	65.-	65.-	69.-	73.-	73.-	78.-	78.-	81.-	81.-
350	57.-	61.-	61.-	61.-	61.-	61.-	65.-	65.-	69.-	69.-	73.-	73.-	78.-	78.-	81.-	85.-	85.-
400	61.-	61.-	61.-	61.-	65.-	65.-	65.-	69.-	69.-	73.-	73.-	78.-	78.-	81.-	85.-	85.-	90.-
450	61.-	61.-	61.-	65.-	65.-	65.-	69.-	69.-	69.-	73.-	78.-	78.-	81.-	85.-	85.-	90.-	93.-
500	61.-	65.-	65.-	65.-	65.-	65.-	69.-	73.-	73.-	78.-	78.-	81.-	85.-	85.-	90.-	93.-	93.-
550	65.-	65.-	65.-	65.-	69.-	69.-	73.-	73.-	73.-	78.-	81.-	85.-	85.-	90.-	93.-	93.-	98.-
600	65.-	65.-	69.-	69.-	69.-	73.-	73.-	78.-	78.-	81.-	85.-	85.-	90.-	93.-	98.-	98.-	102.-
650	65.-	69.-	69.-	69.-	73.-	73.-	78.-	78.-	78.-	85.-	85.-	90.-	93.-	98.-	98.-	102.-	107.-
700	69.-	69.-	69.-	73.-	73.-	78.-	78.-	81.-	81.-	85.-	90.-	93.-	98.-	98.-	102.-	107.-	107.-
750	69.-	69.-	73.-	73.-	73.-	78.-	81.-	85.-	85.-	90.-	93.-	98.-	98.-	102.-	107.-	107.-	111.-
800	69.-	73.-	73.-	73.-	78.-	81.-	85.-	85.-	90.-	93.-	98.-	98.-	102.-	107.-	107.-	111.-	116.-
900	-	-	-	-	81.-	85.-	90.-	93.-	90.-	98.-	98.-	102.-	107.-	111.-	116.-	119.-	119.-
1000	-	-	-	-	85.-	90.-	93.-	93.-	93.-	102.-	107.-	111.-	111.-	116.-	119.-	124.-	128.-
1100	-	-	-	-	90.-	93.-	98.-	98.-	98.-	107.-	111.-	116.-	119.-	119.-	128.-	128.-	131.-
1200	-	-	-	-	93.-	98.-	98.-	102.-	102.-	111.-	116.-	119.-	124.-	128.-	131.-	136.-	140.-
1300	-	-	-	-	93.-	98.-	102.-	107.-	107.-	116.-	119.-	124.-	128.-	131.-	136.-	140.-	143.-
1400	-	-	-	-	98.-	102.-	107.-	111.-	111.-	119.-	124.-	128.-	131.-	136.-	140.-	143.-	152.-
1500	-	-	-	-	102.-	107.-	111.-	116.-	116.-	124.-	131.-	136.-	140.-	143.-	148.-	152.-	157.-
Mehrpreis																	

Brand- und Rauchschutzsysteme

**Pulverbeschichtung RAL 7001 + Klappenblatt beschichtet**

[2] [4]																	
B/H	100	125	150	160	200	250	300	350	400	450	500	550	600	650	700	750	800
200	189.-	189.-	199.-	199.-	202.-	207.-	215.-	220.-	225.-	225.-	243.-	-	-	-	-	-	-
250	199.-	199.-	202.-	202.-	207.-	215.-	220.-	225.-	232.-	232.-	236.-	-	-	-	-	-	-
300	202.-	202.-	207.-	215.-	220.-	220.-	225.-	232.-	232.-	236.-	252.-	260.-	267.-	282.-	285.-	295.-	298.-
350	207.-	215.-	220.-	220.-	225.-	225.-	232.-	236.-	249.-	252.-	260.-	267.-	282.-	285.-	295.-	306.-	311.-
400	215.-	220.-	225.-	225.-	228.-	232.-	236.-	249.-	252.-	260.-	267.-	282.-	285.-	295.-	306.-	311.-	328.-
450	220.-	225.-	225.-	228.-	232.-	232.-	249.-	252.-	260.-	267.-	282.-	285.-	295.-	306.-	311.-	328.-	337.-
500	225.-	228.-	232.-	232.-	236.-	236.-	252.-	260.-	267.-	278.-	285.-	295.-	306.-	311.-	328.-	337.-	345.-
550	228.-	232.-	236.-	236.-	249.-	252.-	260.-	267.-	282.-	285.-	295.-	306.-	311.-	328.-	337.-	345.-	362.-
600	232.-	236.-	249.-	249.-	252.-	260.-	267.-	282.-	285.-	295.-	306.-	311.-	328.-	341.-	353.-	362.-	370.-
650	236.-	249.-	249.-	252.-	260.-	267.-	282.-	285.-	298.-	306.-	311.-	328.-	341.-	353.-	362.-	375.-	387.-
700	249.-	252.-	252.-	260.-	267.-	282.-	285.-	298.-	311.-	311.-	328.-	341.-	353.-	362.-	375.-	387.-	394.-
750	252.-	252.-	260.-	260.-	271.-	285.-	295.-	306.-	324.-	328.-	341.-	353.-	362.-	375.-	387.-	394.-	406.-
800	252.-	260.-	267.-	267.-	282.-	295.-	306.-	311.-	333.-	341.-	353.-	362.-	375.-	387.-	394.-	406.-	421.-
900	-	-	-	-	298.-	311.-	324.-	337.-	345.-	357.-	362.-	375.-	391.-	403.-	416.-	433.-	437.-
1000	-	-	-	-	311.-	324.-	337.-	345.-	362.-	370.-	387.-	399.-	406.-	425.-	437.-	455.-	463.-
1100	-	-	-	-	324.-	337.-	353.-	362.-	375.-	387.-	403.-	416.-	433.-	437.-	463.-	471.-	484.-
1200	-	-	-	-	337.-	353.-	362.-	375.-	391.-	406.-	421.-	437.-	449.-	466.-	478.-	495.-	508.-
1300	-	-	-	-	345.-	362.-	375.-	394.-	406.-	425.-	437.-	453.-	471.-	484.-	499.-	513.-	534.-
1400	-	-	-	-	362.-	375.-	391.-	406.-	425.-	437.-	457.-	471.-	484.-	499.-	516.-	534.-	558.-
1500	-	-	-	-	375.-	391.-	406.-	425.-	437.-	457.-	475.-	495.-	508.-	530.-	541.-	563.-	575.-
Mehrpreis																	



FK2-EU-2-7 Mehrpreis Edelstahlausführung + Klappenblatt beschichtet

[2] [4]																	
B/H	100	125	150	160	200	250	300	350	400	450	500	550	600	650	700	750	800
200	1057.-	1068.-	1089.-	1106.-	1118.-	1165.-	1207.-	1207.-	1236.-	1236.-	1285.-	-	-	-	-	-	-
250	1089.-	1106.-	1118.-	1135.-	1153.-	1207.-	1223.-	1253.-	1285.-	1285.-	1332.-	-	-	-	-	-	-
300	1118.-	1135.-	1153.-	1173.-	1207.-	1223.-	1253.-	1285.-	1320.-	1332.-	1403.-	1453.-	1499.-	1570.-	1604.-	1654.-	1700.-
350	1153.-	1173.-	1189.-	1207.-	1236.-	1253.-	1285.-	1332.-	1373.-	1403.-	1453.-	1499.-	1570.-	1604.-	1667.-	1721.-	1780.-
400	1173.-	1207.-	1223.-	1236.-	1274.-	1285.-	1332.-	1373.-	1403.-	1453.-	1499.-	1570.-	1604.-	1667.-	1721.-	1780.-	1851.-
450	1207.-	1236.-	1253.-	1274.-	1303.-	1320.-	1373.-	1403.-	1453.-	1499.-	1570.-	1604.-	1667.-	1733.-	1780.-	1851.-	1917.-
500	1236.-	1274.-	1285.-	1303.-	1348.-	1348.-	1403.-	1453.-	1499.-	1558.-	1604.-	1667.-	1721.-	1780.-	1851.-	1917.-	1980.-
550	1274.-	1303.-	1320.-	1332.-	1391.-	1403.-	1470.-	1516.-	1570.-	1604.-	1667.-	1733.-	1797.-	1851.-	1917.-	1980.-	2035.-
600	1303.-	1332.-	1373.-	1391.-	1419.-	1470.-	1516.-	1570.-	1616.-	1667.-	1733.-	1797.-	1867.-	1935.-	2001.-	2035.-	2103.-
650	1332.-	1373.-	1403.-	1419.-	1453.-	1516.-	1570.-	1616.-	1683.-	1733.-	1797.-	1867.-	1935.-	2001.-	2051.-	2114.-	2184.-
700	1373.-	1403.-	1437.-	1453.-	1499.-	1570.-	1616.-	1683.-	1751.-	1797.-	1867.-	1935.-	2001.-	2051.-	2114.-	2184.-	2249.-
750	1403.-	1438.-	1470.-	1487.-	1534.-	1604.-	1667.-	1733.-	1821.-	1867.-	1935.-	2001.-	2051.-	2114.-	2184.-	2249.-	2314.-
800	1437.-	1470.-	1499.-	1516.-	1570.-	1654.-	1733.-	1797.-	1884.-	1935.-	2001.-	2051.-	2114.-	2184.-	2249.-	2314.-	2385.-
900	-	-	-	-	1683.-	1751.-	1821.-	1900.-	1963.-	2001.-	2064.-	2148.-	2218.-	2299.-	2370.-	2436.-	2494.-
1000	-	-	-	-	1767.-	1833.-	1917.-	1980.-	2051.-	2103.-	2184.-	2269.-	2327.-	2399.-	2481.-	2566.-	2633.-
1100	-	-	-	-	1833.-	1917.-	2001.-	2064.-	2130.-	2202.-	2281.-	2370.-	2436.-	2512.-	2616.-	2695.-	2775.-
1200	-	-	-	-	1917.-	2001.-	2064.-	2148.-	2231.-	2314.-	2399.-	2466.-	2553.-	2648.-	2729.-	2800.-	2896.-
1300	-	-	-	-	1980.-	2064.-	2148.-	2249.-	2327.-	2399.-	2481.-	2583.-	2679.-	2763.-	2846.-	2929.-	3030.-
1400	-	-	-	-	2051.-	2130.-	2231.-	2327.-	2416.-	2494.-	2598.-	2695.-	2791.-	2862.-	2958.-	3058.-	3164.-
1500	-	-	-	-	2114.-	2218.-	2314.-	2416.-	2512.-	2598.-	2717.-	2800.-	2896.-	2997.-	3096.-	3197.-	3276.-
Mehrpreis																	

FK2-EU A0 für FK2-EU

[4]																	
B/H	100	125	150	160	200	250	300	350	400	450	500	550	600	650	700	750	800
200	47.-	47.-	47.-	47.-	47.-	47.-	47.-	47.-	47.-	98.-	98.-	-	-	-	-	-	-
250	47.-	47.-	47.-	47.-	47.-	47.-	47.-	53.-	53.-	98.-	102.-	-	-	-	-	-	-
300	47.-	47.-	47.-	47.-	47.-	47.-	53.-	53.-	53.-	102.-	102.-	107.-	111.-	116.-	119.-	119.-	119.-
350	47.-	47.-	47.-	47.-	47.-	53.-	53.-	53.-	53.-	107.-	107.-	111.-	116.-	116.-	119.-	124.-	128.-
400	53.-	53.-	53.-	53.-	53.-	53.-	53.-	53.-	57.-	107.-	111.-	116.-	116.-	119.-	124.-	128.-	128.-
450	53.-	53.-	53.-	53.-	53.-	53.-	53.-	57.-	57.-	111.-	116.-	116.-	119.-	124.-	128.-	128.-	131.-
500	53.-	53.-	53.-	53.-	53.-	53.-	57.-	57.-	57.-	116.-	116.-	119.-	124.-	128.-	131.-	131.-	136.-
550	53.-	53.-	53.-	53.-	53.-	57.-	57.-	57.-	61.-	116.-	119.-	128.-	136.-	136.-	136.-	143.-	143.-
600	57.-	57.-	57.-	57.-	57.-	57.-	57.-	61.-	61.-	119.-	124.-	131.-	140.-	143.-	148.-	152.-	152.-
650	57.-	57.-	57.-	57.-	57.-	57.-	61.-	61.-	61.-	124.-	124.-	136.-	143.-	157.-	157.-	162.-	165.-
700	57.-	57.-	57.-	57.-	57.-	57.-	61.-	61.-	65.-	124.-	131.-	136.-	148.-	157.-	165.-	174.-	174.-
750	57.-	57.-	57.-	57.-	57.-	61.-	61.-	65.-	65.-	128.-	131.-	143.-	152.-	162.-	174.-	178.-	182.-
800	61.-	61.-	61.-	61.-	61.-	61.-	61.-	65.-	65.-	131.-	136.-	143.-	152.-	165.-	174.-	182.-	194.-
900	-	-	-	-	61.-	65.-	65.-	69.-	69.-	140.-	140.-	152.-	162.-	170.-	182.-	189.-	199.-
1000	-	-	-	-	65.-	65.-	69.-	69.-	73.-	148.-	148.-	157.-	170.-	182.-	189.-	202.-	212.-
1100	-	-	-	-	65.-	69.-	73.-	73.-	78.-	148.-	157.-	165.-	178.-	189.-	199.-	207.-	220.-
1200	-	-	-	-	69.-	73.-	73.-	78.-	81.-	157.-	162.-	174.-	186.-	194.-	207.-	220.-	228.-
1300	-	-	-	-	69.-	73.-	78.-	81.-	81.-	165.-	170.-	182.-	194.-	202.-	220.-	228.-	236.-
1400	-	-	-	-	73.-	78.-	81.-	81.-	85.-	174.-	178.-	186.-	202.-	212.-	225.-	236.-	249.-
1500	-	-	-	-	78.-	78.-	81.-	85.-	90.-	178.-	186.-	194.-	207.-	225.-	232.-	245.-	257.-
Mehrpreis																	



OA für FK2-EU

[4]																	
B/H	100	125	150	160	200	250	300	350	400	450	500	550	600	650	700	750	800
200	47.-	47.-	47.-	47.-	47.-	47.-	47.-	47.-	47.-	98.-	98.-	-	-	-	-	-	-
250	47.-	47.-	47.-	47.-	47.-	47.-	47.-	53.-	53.-	98.-	102.-	-	-	-	-	-	-
300	47.-	47.-	47.-	47.-	47.-	47.-	53.-	53.-	53.-	102.-	102.-	107.-	111.-	116.-	119.-	119.-	119.-
350	47.-	47.-	47.-	47.-	47.-	53.-	53.-	53.-	53.-	107.-	107.-	111.-	116.-	116.-	119.-	124.-	128.-
400	53.-	53.-	53.-	53.-	53.-	53.-	53.-	53.-	57.-	107.-	111.-	116.-	116.-	119.-	124.-	128.-	128.-
450	53.-	53.-	53.-	53.-	53.-	53.-	53.-	57.-	57.-	111.-	116.-	116.-	119.-	124.-	128.-	128.-	131.-
500	53.-	53.-	53.-	53.-	53.-	53.-	57.-	57.-	57.-	116.-	116.-	119.-	124.-	128.-	131.-	131.-	136.-
550	53.-	53.-	53.-	53.-	53.-	57.-	57.-	57.-	61.-	116.-	119.-	128.-	136.-	136.-	136.-	143.-	143.-
600	57.-	57.-	57.-	57.-	57.-	57.-	57.-	61.-	61.-	119.-	124.-	131.-	140.-	143.-	148.-	152.-	152.-
650	57.-	57.-	57.-	57.-	57.-	57.-	61.-	61.-	61.-	124.-	124.-	136.-	143.-	157.-	157.-	162.-	165.-
700	57.-	57.-	57.-	57.-	57.-	57.-	61.-	61.-	65.-	124.-	131.-	136.-	148.-	157.-	165.-	174.-	174.-
750	57.-	57.-	57.-	57.-	57.-	61.-	61.-	65.-	65.-	128.-	131.-	143.-	152.-	162.-	174.-	178.-	182.-
800	61.-	61.-	61.-	61.-	61.-	61.-	61.-	65.-	65.-	131.-	136.-	143.-	152.-	165.-	174.-	182.-	194.-
900	-	-	-	-	61.-	65.-	65.-	69.-	69.-	140.-	140.-	152.-	162.-	170.-	182.-	189.-	199.-
1000	-	-	-	-	65.-	65.-	69.-	69.-	73.-	148.-	148.-	157.-	170.-	182.-	189.-	202.-	212.-
1100	-	-	-	-	65.-	69.-	73.-	73.-	78.-	148.-	157.-	165.-	178.-	189.-	199.-	207.-	220.-
1200	-	-	-	-	69.-	73.-	73.-	78.-	81.-	157.-	162.-	174.-	186.-	194.-	207.-	220.-	228.-
1300	-	-	-	-	69.-	73.-	78.-	81.-	81.-	165.-	170.-	182.-	194.-	202.-	220.-	228.-	236.-
1400	-	-	-	-	73.-	78.-	81.-	81.-	85.-	174.-	178.-	186.-	202.-	212.-	225.-	236.-	249.-
1500	-	-	-	-	78.-	78.-	81.-	85.-	90.-	178.-	186.-	194.-	207.-	225.-	232.-	245.-	257.-
Mehrpreis																	

Brand- und Rauchschutzsysteme

AA für FK2-EU

[4]																	
B/H	100	125	150	160	200	250	300	350	400	450	500	550	600	650	700	750	800
200	93.-	93.-	93.-	93.-	93.-	93.-	93.-	93.-	93.-	194.-	194.-	-	-	-	-	-	-
250	93.-	93.-	93.-	93.-	93.-	93.-	93.-	102.-	102.-	194.-	202.-	-	-	-	-	-	-
300	93.-	93.-	93.-	93.-	93.-	93.-	102.-	102.-	102.-	202.-	202.-	212.-	220.-	228.-	236.-	236.-	236.-
350	93.-	93.-	93.-	93.-	93.-	102.-	102.-	102.-	102.-	212.-	212.-	220.-	228.-	228.-	236.-	245.-	252.-
400	102.-	102.-	102.-	102.-	102.-	102.-	102.-	102.-	111.-	212.-	220.-	228.-	228.-	236.-	245.-	252.-	252.-
450	102.-	102.-	102.-	102.-	102.-	102.-	102.-	111.-	111.-	220.-	228.-	228.-	236.-	245.-	252.-	252.-	260.-
500	102.-	102.-	102.-	102.-	102.-	102.-	111.-	111.-	111.-	228.-	228.-	236.-	245.-	252.-	260.-	260.-	271.-
550	102.-	102.-	102.-	102.-	102.-	111.-	111.-	111.-	119.-	228.-	236.-	252.-	271.-	271.-	271.-	285.-	285.-
600	111.-	111.-	111.-	111.-	111.-	111.-	111.-	119.-	119.-	236.-	245.-	260.-	278.-	285.-	295.-	302.-	302.-
650	111.-	111.-	111.-	111.-	111.-	111.-	119.-	119.-	119.-	245.-	245.-	271.-	285.-	311.-	311.-	321.-	328.-
700	111.-	111.-	111.-	111.-	111.-	111.-	119.-	119.-	128.-	245.-	260.-	271.-	295.-	311.-	328.-	345.-	345.-
750	111.-	111.-	111.-	111.-	111.-	119.-	119.-	128.-	128.-	252.-	260.-	285.-	302.-	321.-	345.-	353.-	362.-
800	119.-	119.-	119.-	119.-	119.-	119.-	119.-	128.-	128.-	260.-	271.-	285.-	302.-	328.-	345.-	362.-	387.-
900	-	-	-	-	119.-	128.-	128.-	136.-	136.-	278.-	278.-	302.-	321.-	337.-	362.-	379.-	394.-
1000	-	-	-	-	128.-	128.-	136.-	136.-	143.-	295.-	295.-	311.-	337.-	362.-	379.-	403.-	421.-
1100	-	-	-	-	128.-	136.-	143.-	143.-	152.-	295.-	311.-	328.-	353.-	379.-	394.-	412.-	437.-
1200	-	-	-	-	136.-	143.-	143.-	152.-	162.-	311.-	321.-	345.-	370.-	387.-	412.-	437.-	453.-
1300	-	-	-	-	136.-	143.-	152.-	162.-	162.-	328.-	337.-	247.-	387.-	403.-	437.-	453.-	471.-
1400	-	-	-	-	143.-	152.-	162.-	162.-	170.-	345.-	353.-	370.-	403.-	421.-	445.-	471.-	495.-
1500	-	-	-	-	152.-	152.-	162.-	170.-	178.-	353.-	370.-	387.-	412.-	445.-	463.-	488.-	513.-
Mehrpreis																	



A0 für FK2-EU-1, FK2-EU-2

[4]																	
B/H	100	125	150	160	200	250	300	350	400	450	500	550	600	650	700	750	800
200	78.-	78.-	78.-	78.-	78.-	78.-	78.-	78.-	78.-	170.-	170.-	-	-	-	-	-	-
250	78.-	78.-	78.-	78.-	78.-	78.-	78.-	85.-	85.-	170.-	174.-	-	-	-	-	-	-
300	78.-	78.-	78.-	78.-	78.-	78.-	85.-	85.-	85.-	174.-	174.-	178.-	186.-	194.-	202.-	202.-	202.-
350	78.-	78.-	78.-	78.-	78.-	85.-	85.-	85.-	85.-	178.-	178.-	186.-	194.-	194.-	202.-	207.-	215.-
400	85.-	85.-	85.-	85.-	85.-	85.-	85.-	85.-	90.-	178.-	186.-	194.-	194.-	202.-	207.-	215.-	215.-
450	85.-	85.-	85.-	85.-	85.-	85.-	85.-	90.-	90.-	186.-	194.-	194.-	202.-	207.-	215.-	215.-	225.-
500	85.-	85.-	85.-	85.-	85.-	85.-	90.-	90.-	90.-	194.-	194.-	202.-	207.-	215.-	225.-	225.-	228.-
550	85.-	85.-	85.-	85.-	85.-	90.-	90.-	90.-	98.-	194.-	202.-	215.-	232.-	232.-	232.-	239.-	239.-
600	90.-	90.-	90.-	90.-	90.-	90.-	90.-	98.-	98.-	202.-	207.-	225.-	236.-	245.-	249.-	252.-	252.-
650	90.-	90.-	90.-	90.-	90.-	90.-	98.-	98.-	98.-	207.-	207.-	232.-	245.-	260.-	260.-	271.-	278.-
700	90.-	90.-	90.-	90.-	90.-	90.-	98.-	98.-	102.-	207.-	225.-	232.-	249.-	260.-	274.-	291.-	291.-
750	90.-	90.-	90.-	90.-	90.-	98.-	98.-	102.-	102.-	215.-	225.-	239.-	252.-	271.-	291.-	295.-	302.-
800	98.-	98.-	98.-	98.-	98.-	98.-	98.-	102.-	102.-	225.-	228.-	239.-	252.-	278.-	291.-	302.-	324.-
900	-	-	-	-	98.-	102.-	102.-	111.-	111.-	236.-	236.-	257.-	271.-	282.-	302.-	321.-	333.-
1000	-	-	-	-	102.-	102.-	111.-	111.-	119.-	249.-	249.-	260.-	285.-	302.-	321.-	341.-	353.-
1100	-	-	-	-	102.-	111.-	119.-	119.-	124.-	249.-	267.-	278.-	298.-	321.-	333.-	345.-	367.-
1200	-	-	-	-	111.-	119.-	119.-	124.-	131.-	267.-	271.-	295.-	311.-	328.-	345.-	367.-	379.-
1300	-	-	-	-	111.-	119.-	124.-	131.-	131.-	278.-	285.-	302.-	324.-	337.-	367.-	379.-	391.-
1400	-	-	-	-	119.-	124.-	131.-	131.-	136.-	291.-	298.-	311.-	341.-	353.-	375.-	394.-	416.-
1500	-	-	-	-	124.-	124.-	131.-	136.-	143.-	298.-	311.-	324.-	345.-	375.-	387.-	406.-	429.-
Mehrpreis																	

0A für FK2-EU-1, FK2-EU-2

[4]																	
B/H	100	125	150	160	200	250	300	350	400	450	500	550	600	650	700	750	800
200	78.-	78.-	78.-	78.-	78.-	78.-	78.-	78.-	78.-	170.-	170.-	-	-	-	-	-	-
250	78.-	78.-	78.-	78.-	78.-	78.-	78.-	85.-	85.-	170.-	174.-	-	-	-	-	-	-
300	78.-	78.-	78.-	78.-	78.-	78.-	85.-	85.-	85.-	174.-	174.-	178.-	186.-	194.-	202.-	202.-	202.-
350	78.-	78.-	78.-	78.-	78.-	85.-	85.-	85.-	85.-	178.-	178.-	186.-	194.-	194.-	202.-	207.-	215.-
400	85.-	85.-	85.-	85.-	85.-	85.-	85.-	85.-	90.-	178.-	186.-	194.-	194.-	202.-	207.-	215.-	215.-
450	85.-	85.-	85.-	85.-	85.-	85.-	85.-	90.-	90.-	186.-	194.-	194.-	202.-	207.-	215.-	215.-	225.-
500	85.-	85.-	85.-	85.-	85.-	85.-	90.-	90.-	90.-	194.-	194.-	202.-	207.-	215.-	225.-	225.-	228.-
550	85.-	85.-	85.-	85.-	85.-	90.-	90.-	90.-	98.-	194.-	202.-	215.-	232.-	232.-	232.-	239.-	239.-
600	90.-	90.-	90.-	90.-	90.-	90.-	90.-	98.-	98.-	202.-	207.-	225.-	236.-	245.-	249.-	252.-	252.-
650	90.-	90.-	90.-	90.-	90.-	90.-	98.-	98.-	98.-	207.-	207.-	232.-	245.-	260.-	260.-	271.-	278.-
700	90.-	90.-	90.-	90.-	90.-	90.-	98.-	98.-	102.-	207.-	225.-	232.-	249.-	260.-	274.-	291.-	291.-
750	90.-	90.-	90.-	90.-	90.-	98.-	98.-	102.-	102.-	215.-	225.-	239.-	252.-	271.-	291.-	295.-	302.-
800	98.-	98.-	98.-	98.-	98.-	98.-	98.-	102.-	102.-	225.-	228.-	239.-	252.-	278.-	291.-	302.-	324.-
900	-	-	-	-	98.-	102.-	102.-	111.-	111.-	236.-	236.-	257.-	271.-	282.-	302.-	321.-	333.-
1000	-	-	-	-	102.-	102.-	111.-	111.-	119.-	249.-	249.-	260.-	285.-	302.-	321.-	341.-	353.-
1100	-	-	-	-	102.-	111.-	119.-	119.-	124.-	249.-	267.-	278.-	298.-	321.-	333.-	345.-	367.-
1200	-	-	-	-	111.-	119.-	119.-	124.-	131.-	267.-	271.-	295.-	311.-	328.-	345.-	367.-	379.-
1300	-	-	-	-	111.-	119.-	124.-	131.-	131.-	278.-	285.-	302.-	324.-	337.-	367.-	379.-	391.-
1400	-	-	-	-	119.-	124.-	131.-	131.-	136.-	291.-	298.-	311.-	341.-	353.-	375.-	394.-	416.-
1500	-	-	-	-	124.-	124.-	131.-	136.-	143.-	298.-	311.-	324.-	345.-	375.-	387.-	406.-	429.-
Mehrpreis																	



AA für FK2-EU-1, FK2-EU-2

[4]																	
B/H	100	125	150	160	200	250	300	350	400	450	500	550	600	650	700	750	800
200	152.-	152.-	152.-	152.-	152.-	152.-	152.-	152.-	152.-	337.-	337.-	-	-	-	-	-	-
250	152.-	152.-	152.-	152.-	152.-	152.-	152.-	170.-	170.-	337.-	345.-	-	-	-	-	-	-
300	152.-	152.-	152.-	152.-	152.-	152.-	170.-	170.-	170.-	345.-	345.-	353.-	370.-	387.-	403.-	403.-	403.-
350	152.-	152.-	152.-	152.-	152.-	170.-	170.-	170.-	170.-	353.-	353.-	370.-	387.-	387.-	403.-	412.-	429.-
400	170.-	170.-	170.-	170.-	170.-	170.-	170.-	170.-	178.-	353.-	370.-	387.-	387.-	403.-	412.-	429.-	429.-
450	170.-	170.-	170.-	170.-	170.-	170.-	170.-	178.-	178.-	370.-	387.-	387.-	403.-	412.-	429.-	429.-	445.-
500	170.-	170.-	170.-	170.-	170.-	170.-	178.-	178.-	178.-	387.-	387.-	403.-	412.-	429.-	445.-	445.-	453.-
550	170.-	170.-	170.-	170.-	170.-	178.-	178.-	178.-	194.-	387.-	403.-	429.-	463.-	463.-	463.-	478.-	478.-
600	178.-	178.-	178.-	178.-	178.-	178.-	178.-	194.-	194.-	403.-	412.-	445.-	471.-	488.-	495.-	503.-	503.-
650	178.-	178.-	178.-	178.-	178.-	178.-	194.-	194.-	194.-	412.-	412.-	463.-	488.-	520.-	520.-	538.-	554.-
700	178.-	178.-	178.-	178.-	178.-	178.-	194.-	194.-	202.-	412.-	445.-	463.-	495.-	520.-	545.-	580.-	580.-
750	178.-	178.-	178.-	178.-	178.-	194.-	194.-	202.-	202.-	429.-	445.-	478.-	503.-	538.-	580.-	587.-	604.-
800	194.-	194.-	194.-	194.-	194.-	194.-	194.-	202.-	202.-	445.-	453.-	478.-	503.-	554.-	580.-	604.-	647.-
900	-	-	-	-	194.-	202.-	202.-	220.-	220.-	471.-	471.-	513.-	538.-	563.-	604.-	638.-	662.-
1000	-	-	-	-	202.-	202.-	220.-	220.-	236.-	495.-	495.-	520.-	571.-	604.-	638.-	681.-	705.-
1100	-	-	-	-	202.-	220.-	236.-	236.-	245.-	495.-	530.-	554.-	596.-	638.-	662.-	688.-	731.-
1200	-	-	-	-	220.-	236.-	236.-	245.-	260.-	530.-	538.-	587.-	621.-	654.-	688.-	731.-	755.-
1300	-	-	-	-	220.-	236.-	245.-	260.-	260.-	554.-	571.-	604.-	647.-	671.-	731.-	755.-	779.-
1400	-	-	-	-	236.-	245.-	260.-	260.-	271.-	580.-	596.-	621.-	681.-	705.-	747.-	788.-	829.-
1500	-	-	-	-	245.-	245.-	260.-	271.-	285.-	596.-	621.-	647.-	688.-	747.-	772.-	814.-	855.-
Mehrpreis																	

Brand- und Rauchschutzsysteme

S0 für FK2-EU

[4]																	
B/H	100	125	150	160	200	250	300	350	400	450	500	550	600	650	700	750	800
200	39.-	39.-	39.-	39.-	39.-	39.-	43.-	47.-	47.-	98.-	98.-	-	-	-	-	-	-
250	39.-	39.-	39.-	39.-	39.-	43.-	43.-	47.-	47.-	98.-	107.-	-	-	-	-	-	-
300	43.-	43.-	43.-	43.-	43.-	43.-	47.-	47.-	53.-	102.-	107.-	107.-	116.-	119.-	124.-	128.-	131.-
350	47.-	47.-	47.-	47.-	47.-	47.-	47.-	53.-	53.-	107.-	107.-	111.-	119.-	119.-	128.-	131.-	136.-
400	47.-	47.-	47.-	47.-	47.-	47.-	53.-	53.-	57.-	107.-	116.-	116.-	119.-	128.-	128.-	136.-	140.-
450	53.-	53.-	53.-	53.-	53.-	53.-	53.-	57.-	57.-	116.-	116.-	116.-	128.-	128.-	136.-	140.-	148.-
500	53.-	53.-	53.-	53.-	53.-	57.-	57.-	57.-	61.-	116.-	119.-	124.-	128.-	136.-	136.-	140.-	148.-
550	57.-	57.-	57.-	57.-	57.-	57.-	61.-	61.-	61.-	119.-	124.-	136.-	143.-	148.-	148.-	157.-	162.-
600	57.-	57.-	57.-	57.-	57.-	61.-	61.-	65.-	69.-	128.-	128.-	140.-	157.-	157.-	165.-	170.-	174.-
650	61.-	61.-	61.-	61.-	61.-	61.-	65.-	65.-	69.-	128.-	131.-	148.-	157.-	174.-	178.-	182.-	189.-
700	61.-	61.-	61.-	61.-	61.-	65.-	65.-	69.-	69.-	131.-	136.-	148.-	165.-	178.-	189.-	199.-	202.-
750	65.-	65.-	65.-	65.-	65.-	65.-	69.-	73.-	73.-	140.-	140.-	157.-	170.-	182.-	199.-	212.-	215.-
800	69.-	69.-	69.-	69.-	69.-	69.-	73.-	73.-	78.-	140.-	148.-	162.-	174.-	189.-	202.-	215.-	232.-
900	-	-	-	-	73.-	73.-	78.-	81.-	81.-	152.-	152.-	170.-	182.-	199.-	215.-	228.-	239.-
1000	-	-	-	-	78.-	81.-	81.-	85.-	90.-	162.-	165.-	178.-	194.-	207.-	220.-	239.-	252.-
1100	-	-	-	-	85.-	85.-	90.-	93.-	93.-	170.-	178.-	189.-	202.-	220.-	232.-	245.-	267.-
1200	-	-	-	-	90.-	93.-	93.-	98.-	102.-	178.-	182.-	199.-	215.-	228.-	245.-	257.-	274.-
1300	-	-	-	-	93.-	98.-	102.-	102.-	107.-	189.-	194.-	212.-	225.-	239.-	257.-	271.-	282.-
1400	-	-	-	-	98.-	102.-	107.-	111.-	116.-	202.-	202.-	220.-	236.-	249.-	267.-	282.-	295.-
1500	-	-	-	-	107.-	111.-	116.-	116.-	119.-	207.-	215.-	228.-	245.-	260.-	278.-	291.-	306.-
Mehrpreis																	





OS für FK2-EU

[4]																	
B/H	100	125	150	160	200	250	300	350	400	450	500	550	600	650	700	750	800
200	39.-	39.-	39.-	39.-	39.-	39.-	43.-	47.-	47.-	98.-	98.-	-	-	-	-	-	-
250	39.-	39.-	39.-	39.-	39.-	43.-	43.-	47.-	47.-	98.-	107.-	-	-	-	-	-	-
300	43.-	43.-	43.-	43.-	43.-	43.-	47.-	47.-	53.-	102.-	107.-	107.-	116.-	119.-	124.-	128.-	131.-
350	47.-	47.-	47.-	47.-	47.-	47.-	47.-	53.-	53.-	107.-	107.-	111.-	119.-	119.-	128.-	131.-	136.-
400	47.-	47.-	47.-	47.-	47.-	47.-	53.-	53.-	57.-	107.-	116.-	116.-	119.-	128.-	128.-	136.-	140.-
450	53.-	53.-	53.-	53.-	53.-	53.-	53.-	57.-	57.-	116.-	116.-	116.-	128.-	128.-	136.-	140.-	148.-
500	53.-	53.-	53.-	53.-	53.-	57.-	57.-	57.-	61.-	116.-	119.-	124.-	128.-	136.-	136.-	140.-	148.-
550	57.-	57.-	57.-	57.-	57.-	57.-	61.-	61.-	61.-	119.-	124.-	136.-	143.-	148.-	148.-	157.-	162.-
600	57.-	57.-	57.-	57.-	57.-	61.-	61.-	65.-	69.-	128.-	128.-	140.-	157.-	157.-	165.-	170.-	174.-
650	61.-	61.-	61.-	61.-	61.-	61.-	65.-	65.-	69.-	128.-	131.-	148.-	157.-	174.-	178.-	182.-	189.-
700	61.-	61.-	61.-	61.-	61.-	65.-	65.-	69.-	69.-	131.-	136.-	148.-	165.-	178.-	189.-	199.-	202.-
750	65.-	65.-	65.-	65.-	65.-	65.-	69.-	73.-	73.-	140.-	140.-	157.-	170.-	182.-	199.-	212.-	215.-
800	69.-	69.-	69.-	69.-	69.-	69.-	73.-	73.-	78.-	140.-	148.-	162.-	174.-	189.-	202.-	215.-	232.-
900	-	-	-	-	73.-	73.-	78.-	81.-	81.-	152.-	152.-	170.-	182.-	199.-	215.-	228.-	239.-
1000	-	-	-	-	78.-	81.-	81.-	85.-	90.-	162.-	165.-	178.-	194.-	207.-	220.-	239.-	252.-
1100	-	-	-	-	85.-	85.-	90.-	93.-	93.-	170.-	178.-	189.-	202.-	220.-	232.-	245.-	267.-
1200	-	-	-	-	90.-	93.-	93.-	98.-	102.-	178.-	182.-	199.-	215.-	228.-	245.-	257.-	274.-
1300	-	-	-	-	93.-	98.-	102.-	102.-	107.-	189.-	194.-	212.-	225.-	239.-	257.-	271.-	282.-
1400	-	-	-	-	98.-	102.-	107.-	111.-	116.-	202.-	202.-	220.-	236.-	249.-	267.-	282.-	295.-
1500	-	-	-	-	107.-	111.-	116.-	116.-	119.-	207.-	215.-	228.-	245.-	260.-	278.-	291.-	306.-
Mehrpreis																	

SS für FK2-EU

[1] [3] [4] [5] [8]																	
B/H	100	125	150	160	200	250	300	350	400	450	500	550	600	650	700	750	800
200	78.-	78.-	78.-	78.-	78.-	78.-	85.-	93.-	93.-	194.-	194.-	-	-	-	-	-	-
250	78.-	78.-	78.-	78.-	78.-	85.-	85.-	93.-	93.-	194.-	212.-	-	-	-	-	-	-
300	85.-	85.-	85.-	85.-	85.-	85.-	93.-	93.-	102.-	202.-	212.-	212.-	228.-	236.-	245.-	252.-	260.-
350	93.-	93.-	93.-	93.-	93.-	93.-	93.-	102.-	102.-	212.-	212.-	220.-	236.-	236.-	252.-	260.-	271.-
400	93.-	93.-	93.-	93.-	93.-	93.-	102.-	102.-	111.-	212.-	228.-	228.-	236.-	252.-	252.-	271.-	278.-
450	102.-	102.-	102.-	102.-	102.-	102.-	102.-	111.-	111.-	228.-	228.-	228.-	252.-	252.-	271.-	278.-	278.-
500	102.-	102.-	102.-	102.-	102.-	111.-	111.-	111.-	119.-	228.-	236.-	245.-	252.-	271.-	271.-	278.-	295.-
550	111.-	111.-	111.-	111.-	111.-	111.-	119.-	119.-	119.-	236.-	245.-	271.-	285.-	295.-	295.-	311.-	321.-
600	111.-	111.-	111.-	111.-	111.-	119.-	119.-	128.-	128.-	252.-	252.-	278.-	311.-	311.-	328.-	337.-	345.-
650	119.-	119.-	119.-	119.-	119.-	119.-	128.-	128.-	136.-	252.-	260.-	295.-	311.-	345.-	353.-	362.-	379.-
700	119.-	119.-	119.-	119.-	119.-	128.-	128.-	136.-	136.-	260.-	271.-	295.-	328.-	353.-	379.-	394.-	403.-
750	128.-	128.-	128.-	128.-	128.-	128.-	136.-	143.-	143.-	278.-	278.-	311.-	337.-	362.-	394.-	421.-	429.-
800	136.-	136.-	136.-	136.-	136.-	136.-	143.-	143.-	152.-	278.-	295.-	321.-	345.-	379.-	403.-	429.-	463.-
900	-	-	-	-	143.-	143.-	152.-	162.-	162.-	302.-	302.-	337.-	362.-	394.-	429.-	453.-	478.-
1000	-	-	-	-	152.-	162.-	162.-	170.-	178.-	321.-	328.-	353.-	387.-	412.-	437.-	478.-	503.-
1100	-	-	-	-	170.-	170.-	178.-	186.-	186.-	337.-	353.-	379.-	403.-	437.-	463.-	488.-	530.-
1200	-	-	-	-	178.-	186.-	186.-	194.-	202.-	353.-	362.-	394.-	429.-	453.-	488.-	513.-	545.-
1300	-	-	-	-	186.-	194.-	202.-	202.-	212.-	379.-	387.-	421.-	445.-	478.-	513.-	538.-	563.-
1400	-	-	-	-	194.-	202.-	212.-	220.-	228.-	403.-	403.-	780.-	471.-	495.-	530.-	563.-	587.-
1500	-	-	-	-	212.-	220.-	228.-	228.-	236.-	412.-	429.-	453.-	488.-	520.-	554.-	580.-	611.-
Grundpreis																	



S0 für FK2-EU-1, FK2-EU-2

[4]																	
B/H	100	125	150	160	200	250	300	350	400	450	500	550	600	650	700	750	800
200	39.-	39.-	39.-	39.-	39.-	39.-	43.-	47.-	47.-	136.-	136.-	-	-	-	-	-	-
250	39.-	39.-	39.-	39.-	39.-	43.-	43.-	47.-	47.-	136.-	143.-	-	-	-	-	-	-
300	43.-	43.-	43.-	43.-	43.-	43.-	47.-	47.-	53.-	140.-	143.-	143.-	157.-	162.-	170.-	174.-	178.-
350	47.-	47.-	47.-	47.-	47.-	47.-	47.-	53.-	53.-	143.-	143.-	152.-	162.-	162.-	174.-	178.-	186.-
400	47.-	47.-	47.-	47.-	47.-	47.-	53.-	53.-	57.-	143.-	157.-	157.-	162.-	174.-	174.-	186.-	189.-
450	53.-	53.-	53.-	53.-	53.-	53.-	53.-	57.-	57.-	157.-	157.-	157.-	174.-	174.-	186.-	189.-	189.-
500	53.-	53.-	53.-	53.-	53.-	57.-	57.-	57.-	61.-	157.-	162.-	170.-	174.-	186.-	186.-	189.-	199.-
550	57.-	57.-	57.-	57.-	57.-	57.-	61.-	61.-	61.-	162.-	170.-	182.-	194.-	199.-	199.-	207.-	212.-
600	57.-	57.-	57.-	57.-	57.-	61.-	61.-	65.-	65.-	174.-	174.-	186.-	207.-	207.-	215.-	220.-	225.-
650	61.-	61.-	61.-	61.-	61.-	61.-	65.-	65.-	69.-	174.-	178.-	199.-	207.-	225.-	228.-	232.-	245.-
700	61.-	61.-	61.-	61.-	61.-	65.-	65.-	69.-	69.-	178.-	186.-	199.-	215.-	228.-	239.-	252.-	257.-
750	65.-	65.-	65.-	65.-	65.-	65.-	69.-	73.-	73.-	189.-	189.-	207.-	220.-	232.-	252.-	267.-	271.-
800	69.-	69.-	69.-	69.-	69.-	69.-	73.-	73.-	78.-	189.-	199.-	212.-	225.-	245.-	257.-	271.-	291.-
900	-	-	-	-	73.-	73.-	78.-	81.-	81.-	202.-	202.-	225.-	236.-	252.-	274.-	285.-	298.-
1000	-	-	-	-	78.-	81.-	81.-	85.-	90.-	215.-	220.-	232.-	252.-	267.-	278.-	302.-	317.-
1100	-	-	-	-	85.-	85.-	90.-	93.-	93.-	225.-	236.-	249.-	260.-	282.-	295.-	306.-	328.-
1200	-	-	-	-	90.-	93.-	93.-	98.-	102.-	236.-	239.-	260.-	278.-	291.-	306.-	321.-	337.-
1300	-	-	-	-	93.-	98.-	102.-	102.-	107.-	252.-	257.-	274.-	285.-	302.-	324.-	337.-	348.-
1400	-	-	-	-	98.-	102.-	107.-	111.-	116.-	267.-	267.-	282.-	302.-	317.-	333.-	353.-	367.-
1500	-	-	-	-	107.-	111.-	116.-	116.-	119.-	271.-	282.-	295.-	311.-	333.-	348.-	362.-	382.-
Mehrpreis																	

OS für FK2-EU-1, FK2-EU-2

[4]																	
B/H	100	125	150	160	200	250	300	350	400	450	500	550	600	650	700	750	800
200	39.-	39.-	39.-	39.-	39.-	39.-	43.-	47.-	47.-	136.-	136.-	-	-	-	-	-	-
250	39.-	39.-	39.-	39.-	39.-	43.-	43.-	47.-	47.-	136.-	143.-	-	-	-	-	-	-
300	43.-	43.-	43.-	43.-	43.-	43.-	47.-	47.-	53.-	140.-	143.-	143.-	157.-	162.-	170.-	174.-	178.-
350	47.-	47.-	47.-	47.-	47.-	47.-	47.-	53.-	53.-	143.-	143.-	152.-	162.-	162.-	174.-	178.-	186.-
400	47.-	47.-	47.-	47.-	47.-	47.-	53.-	53.-	57.-	143.-	157.-	157.-	162.-	174.-	174.-	186.-	189.-
450	53.-	53.-	53.-	53.-	53.-	53.-	53.-	57.-	57.-	157.-	157.-	157.-	174.-	174.-	186.-	189.-	189.-
500	53.-	53.-	53.-	53.-	53.-	57.-	57.-	57.-	61.-	157.-	162.-	170.-	174.-	186.-	186.-	189.-	199.-
550	57.-	57.-	57.-	57.-	57.-	57.-	61.-	61.-	61.-	162.-	170.-	182.-	194.-	199.-	199.-	207.-	212.-
600	57.-	57.-	57.-	57.-	57.-	61.-	61.-	65.-	65.-	174.-	174.-	186.-	207.-	207.-	215.-	220.-	225.-
650	61.-	61.-	61.-	61.-	61.-	61.-	65.-	65.-	69.-	174.-	178.-	199.-	207.-	225.-	228.-	232.-	245.-
700	61.-	61.-	61.-	61.-	61.-	65.-	65.-	69.-	69.-	178.-	186.-	199.-	215.-	228.-	239.-	252.-	257.-
750	65.-	65.-	65.-	65.-	65.-	65.-	69.-	73.-	73.-	189.-	189.-	207.-	220.-	232.-	252.-	267.-	271.-
800	69.-	69.-	69.-	69.-	69.-	69.-	73.-	73.-	78.-	189.-	199.-	212.-	225.-	245.-	257.-	271.-	291.-
900	-	-	-	-	73.-	73.-	78.-	81.-	81.-	202.-	202.-	225.-	236.-	252.-	274.-	285.-	298.-
1000	-	-	-	-	78.-	81.-	81.-	85.-	90.-	215.-	220.-	232.-	252.-	267.-	278.-	302.-	317.-
1100	-	-	-	-	85.-	85.-	90.-	93.-	93.-	225.-	236.-	249.-	260.-	282.-	295.-	306.-	328.-
1200	-	-	-	-	90.-	93.-	93.-	98.-	102.-	236.-	239.-	260.-	278.-	291.-	306.-	321.-	337.-
1300	-	-	-	-	93.-	98.-	102.-	102.-	107.-	252.-	257.-	274.-	285.-	302.-	324.-	337.-	348.-
1400	-	-	-	-	98.-	102.-	107.-	111.-	116.-	267.-	267.-	282.-	302.-	317.-	333.-	353.-	367.-
1500	-	-	-	-	107.-	111.-	116.-	116.-	119.-	271.-	282.-	295.-	311.-	333.-	348.-	362.-	382.-
Mehrpreis																	



SS für FK2-EU-1, FK2-EU-2

[4]																	
B/H	100	125	150	160	200	250	300	350	400	450	500	550	600	650	700	750	800
200	78.-	78.-	78.-	78.-	78.-	78.-	85.-	93.-	93.-	271.-	271.-	-	-	-	-	-	-
250	78.-	78.-	78.-	78.-	78.-	85.-	85.-	93.-	93.-	271.-	285.-	-	-	-	-	-	-
300	85.-	85.-	85.-	85.-	85.-	85.-	93.-	93.-	102.-	278.-	285.-	285.-	311.-	321.-	337.-	345.-	353.-
350	93.-	93.-	93.-	93.-	93.-	93.-	93.-	102.-	102.-	285.-	285.-	302.-	321.-	321.-	345.-	353.-	370.-
400	93.-	93.-	93.-	93.-	93.-	93.-	102.-	102.-	111.-	285.-	311.-	311.-	321.-	345.-	345.-	370.-	379.-
450	102.-	102.-	102.-	102.-	102.-	102.-	102.-	111.-	111.-	311.-	311.-	311.-	345.-	345.-	370.-	379.-	379.-
500	102.-	102.-	102.-	102.-	102.-	111.-	111.-	111.-	119.-	311.-	321.-	337.-	345.-	370.-	370.-	379.-	394.-
550	111.-	111.-	111.-	111.-	111.-	111.-	119.-	119.-	119.-	321.-	337.-	362.-	387.-	394.-	394.-	412.-	421.-
600	111.-	111.-	111.-	111.-	111.-	119.-	119.-	128.-	128.-	345.-	345.-	370.-	412.-	412.-	429.-	437.-	445.-
650	119.-	119.-	119.-	119.-	119.-	119.-	128.-	128.-	136.-	345.-	353.-	394.-	412.-	445.-	453.-	463.-	488.-
700	119.-	119.-	119.-	119.-	119.-	128.-	128.-	136.-	136.-	353.-	370.-	394.-	429.-	453.-	478.-	503.-	513.-
750	128.-	128.-	128.-	128.-	128.-	128.-	136.-	143.-	143.-	379.-	379.-	412.-	437.-	463.-	503.-	530.-	538.-
800	136.-	136.-	136.-	136.-	136.-	136.-	143.-	143.-	152.-	379.-	394.-	421.-	445.-	488.-	513.-	538.-	580.-
900	-	-	-	-	143.-	143.-	152.-	162.-	162.-	403.-	403.-	445.-	471.-	503.-	545.-	571.-	596.-
1000	-	-	-	-	152.-	162.-	162.-	170.-	178.-	429.-	437.-	463.-	503.-	530.-	554.-	604.-	630.-
1100	-	-	-	-	170.-	170.-	178.-	186.-	186.-	445.-	471.-	495.-	520.-	563.-	587.-	611.-	654.-
1200	-	-	-	-	178.-	186.-	186.-	194.-	202.-	471.-	478.-	520.-	554.-	580.-	611.-	638.-	671.-
1300	-	-	-	-	186.-	194.-	202.-	202.-	212.-	503.-	513.-	545.-	571.-	604.-	647.-	671.-	696.-
1400	-	-	-	-	194.-	202.-	212.-	220.-	228.-	530.-	530.-	563.-	604.-	630.-	662.-	705.-	731.-
1500	-	-	-	-	212.-	220.-	228.-	228.-	236.-	538.-	563.-	587.-	621.-	662.-	696.-	721.-	762.-
Mehrpreis																	

SA für FK2-EU

[4]																	
B/H	100	125	150	160	200	250	300	350	400	450	500	550	600	650	700	750	800
200	85.-	85.-	85.-	85.-	85.-	85.-	90.-	93.-	93.-	194.-	194.-	-	-	-	-	-	-
250	85.-	85.-	85.-	85.-	85.-	90.-	90.-	98.-	98.-	194.-	207.-	-	-	-	-	-	-
300	90.-	90.-	90.-	90.-	90.-	90.-	98.-	98.-	102.-	202.-	207.-	212.-	225.-	232.-	239.-	245.-	249.-
350	93.-	93.-	93.-	93.-	93.-	98.-	98.-	102.-	102.-	212.-	212.-	220.-	232.-	232.-	245.-	252.-	260.-
400	98.-	98.-	98.-	98.-	98.-	98.-	102.-	102.-	111.-	212.-	225.-	228.-	232.-	245.-	249.-	260.-	267.-
450	102.-	102.-	102.-	102.-	102.-	102.-	102.-	111.-	111.-	225.-	228.-	228.-	245.-	249.-	260.-	267.-	271.-
500	102.-	102.-	102.-	102.-	102.-	107.-	111.-	111.-	116.-	228.-	232.-	239.-	249.-	260.-	267.-	271.-	282.-
550	107.-	107.-	107.-	107.-	107.-	111.-	116.-	116.-	119.-	232.-	239.-	260.-	278.-	282.-	282.-	298.-	302.-
600	111.-	111.-	111.-	111.-	111.-	116.-	116.-	124.-	124.-	245.-	249.-	271.-	295.-	298.-	311.-	321.-	324.-
650	116.-	116.-	116.-	116.-	116.-	116.-	124.-	124.-	128.-	249.-	252.-	282.-	298.-	328.-	333.-	341.-	353.-
700	116.-	116.-	116.-	116.-	116.-	119.-	124.-	128.-	131.-	252.-	267.-	282.-	311.-	333.-	353.-	370.-	375.-
750	119.-	119.-	119.-	119.-	119.-	124.-	128.-	136.-	136.-	267.-	271.-	298.-	321.-	341.-	370.-	387.-	394.-
800	128.-	128.-	128.-	128.-	128.-	128.-	131.-	136.-	140.-	271.-	282.-	302.-	324.-	353.-	375.-	394.-	425.-
900	-	-	-	-	131.-	136.-	140.-	148.-	148.-	291.-	291.-	321.-	341.-	367.-	394.-	416.-	437.-
1000	-	-	-	-	140.-	143.-	148.-	152.-	162.-	306.-	311.-	333.-	362.-	387.-	406.-	442.-	463.-
1100	-	-	-	-	148.-	152.-	162.-	165.-	170.-	317.-	333.-	353.-	379.-	406.-	429.-	449.-	484.-
1200	-	-	-	-	157.-	165.-	165.-	174.-	182.-	333.-	341.-	370.-	399.-	421.-	449.-	475.-	499.-
1300	-	-	-	-	162.-	170.-	178.-	182.-	186.-	353.-	362.-	391.-	416.-	442.-	475.-	495.-	516.-
1400	-	-	-	-	170.-	178.-	186.-	189.-	199.-	375.-	379.-	403.-	437.-	457.-	488.-	516.-	541.-
1500	-	-	-	-	182.-	186.-	194.-	199.-	207.-	382.-	399.-	421.-	449.-	484.-	508.-	534.-	563.-
Mehrpreis																	



AS für FK2-EU

[4]																	
B/H	100	125	150	160	200	250	300	350	400	450	500	550	600	650	700	750	800
200	85.-	85.-	85.-	85.-	85.-	85.-	90.-	93.-	93.-	194.-	194.-	-	-	-	-	-	-
250	85.-	85.-	85.-	85.-	85.-	90.-	90.-	98.-	98.-	194.-	207.-	-	-	-	-	-	-
300	90.-	90.-	90.-	90.-	90.-	90.-	98.-	98.-	102.-	202.-	207.-	212.-	225.-	232.-	239.-	245.-	249.-
350	93.-	93.-	93.-	93.-	93.-	98.-	98.-	102.-	102.-	212.-	212.-	220.-	232.-	232.-	245.-	252.-	260.-
400	98.-	98.-	98.-	98.-	98.-	98.-	102.-	102.-	111.-	212.-	225.-	228.-	232.-	245.-	249.-	260.-	267.-
450	102.-	102.-	102.-	102.-	102.-	102.-	102.-	111.-	111.-	225.-	228.-	228.-	245.-	249.-	260.-	267.-	271.-
500	102.-	102.-	102.-	102.-	102.-	107.-	111.-	111.-	116.-	228.-	232.-	239.-	249.-	260.-	267.-	271.-	282.-
550	107.-	107.-	107.-	107.-	107.-	111.-	116.-	116.-	119.-	232.-	239.-	260.-	278.-	282.-	282.-	298.-	302.-
600	111.-	111.-	111.-	111.-	111.-	116.-	116.-	124.-	124.-	245.-	249.-	271.-	295.-	298.-	311.-	321.-	324.-
650	116.-	116.-	116.-	116.-	116.-	116.-	124.-	124.-	128.-	249.-	252.-	282.-	298.-	328.-	333.-	341.-	353.-
700	116.-	116.-	116.-	116.-	116.-	119.-	124.-	128.-	131.-	252.-	267.-	282.-	311.-	333.-	353.-	370.-	375.-
750	119.-	119.-	119.-	119.-	119.-	124.-	128.-	136.-	136.-	267.-	271.-	298.-	321.-	341.-	370.-	387.-	394.-
800	128.-	128.-	128.-	128.-	128.-	128.-	131.-	136.-	140.-	271.-	282.-	302.-	324.-	353.-	375.-	394.-	425.-
900	-	-	-	-	131.-	136.-	140.-	148.-	148.-	291.-	291.-	321.-	341.-	367.-	394.-	416.-	437.-
1000	-	-	-	-	140.-	143.-	148.-	152.-	162.-	306.-	311.-	333.-	362.-	387.-	406.-	442.-	463.-
1100	-	-	-	-	148.-	152.-	162.-	165.-	170.-	317.-	333.-	353.-	379.-	406.-	429.-	449.-	484.-
1200	-	-	-	-	157.-	165.-	165.-	174.-	182.-	333.-	341.-	370.-	399.-	421.-	449.-	475.-	499.-
1300	-	-	-	-	162.-	170.-	178.-	182.-	186.-	353.-	362.-	391.-	416.-	442.-	475.-	495.-	516.-
1400	-	-	-	-	170.-	178.-	186.-	189.-	199.-	375.-	379.-	403.-	437.-	457.-	488.-	516.-	541.-
1500	-	-	-	-	182.-	186.-	194.-	199.-	207.-	382.-	399.-	421.-	449.-	484.-	508.-	534.-	563.-
Mehrpreis																	

Brand- und Rauchschutzsysteme

R0 für FK2-EU

[6]		
B/H	-1	-2
200 × 200	57.-	90.-
250 × 250	61.-	98.-
300 × 300	65.-	102.-
350 × 350	69.-	111.-
400 × 400	73.-	119.-
450 × 450	136.-	228.-
500 × 500	148.-	249.-
550 × 550	162.-	271.-
600 × 600	236.-	391.-
650 × 650	257.-	421.-
700 × 700	267.-	437.-
750 × 750	285.-	471.-
800 × 800	302.-	499.-
Mehrpreis		

OR für FK2-EU

[6]		
B/H	-1	-2
200 × 200	57.-	90.-
250 × 250	61.-	98.-
300 × 300	65.-	102.-
350 × 350	69.-	111.-
400 × 400	73.-	119.-
450 × 450	136.-	228.-
500 × 500	148.-	249.-
550 × 550	162.-	271.-
600 × 600	236.-	391.-
650 × 650	257.-	421.-
700 × 700	267.-	437.-
750 × 750	285.-	471.-
800 × 800	302.-	499.-
Mehrpreis		



## RR für FK2-EU

[6]		
B/H	-1	-2
200 × 200	111.–	178.–
250 × 250	119.–	194.–
300 × 300	128.–	202.–
350 × 350	136.–	220.–
400 × 400	143.–	236.–
450 × 450	271.–	453.–
500 × 500	295.–	495.–
550 × 550	321.–	538.–
600 × 600	471.–	779.–
650 × 650	513.–	840.–
700 × 700	530.–	872.–
750 × 750	571.–	939.–
800 × 800	604.–	997.–
	Mehrpreis	

## RA für FK2-EU

[6]		
B/H	-1	-2
200 × 200	102.–	165.–
250 × 250	107.–	174.–
300 × 300	116.–	186.–
350 × 350	119.–	194.–
400 × 400	128.–	207.–
450 × 450	245.–	412.–
500 × 500	260.–	442.–
550 × 550	285.–	484.–
600 × 600	375.–	739.–
650 × 650	412.–	681.–
700 × 700	429.–	708.–
750 × 750	463.–	762.–
800 × 800	495.–	822.–
	Mehrpreis	

## AR für FK2-EU

[6]		
B/H	-1	-2
200 × 200	102.–	165.–
250 × 250	107.–	174.–
300 × 300	116.–	186.–
350 × 350	119.–	194.–
400 × 400	128.–	207.–
450 × 450	245.–	412.–
500 × 500	260.–	442.–
550 × 550	285.–	484.–
600 × 600	375.–	739.–
650 × 650	412.–	681.–
700 × 700	429.–	708.–
750 × 750	463.–	762.–
800 × 800	495.–	822.–
	Mehrpreis	

## SR für FK2-EU

[6]		
B/H	-1	-2
200 × 200	93.–	128.–
250 × 250	102.–	140.–
300 × 300	111.–	148.–
350 × 350	119.–	162.–
400 × 400	128.–	174.–
450 × 450	249.–	382.–
500 × 500	267.–	406.–
550 × 550	295.–	449.–
600 × 600	391.–	596.–
650 × 650	429.–	642.–
700 × 700	453.–	675.–
750 × 750	495.–	734.–
800 × 800	534.–	788.–
	Mehrpreis	



RS für FK2-EU

[6]		
B/H	-1	-2
200 × 200	93.–	128.–
250 × 250	102.–	140.–
300 × 300	111.–	148.–
350 × 350	119.–	162.–
400 × 400	128.–	174.–
450 × 450	249.–	382.–
Mehrpreis		

[6]		
B/H	-1	-2
500 × 500	267.–	406.–
550 × 550	295.–	449.–
600 × 600	391.–	596.–
650 × 650	429.–	642.–
700 × 700	453.–	675.–
750 × 750	495.–	734.–
800 × 800	534.–	788.–
Mehrpreis		

GM für FK2-EU Mehrpreis

[5]																	
B/H	100	125	150	160	200	250	300	350	400	450	500	550	600	650	700	750	800
200	90.–	90.–	90.–	90.–	90.–	90.–	90.–	90.–	90.–	90.–	90.–	–	–	–	–	–	–
250	93.–	93.–	93.–	93.–	93.–	93.–	93.–	93.–	93.–	93.–	93.–	–	–	–	–	–	–
300	98.–	98.–	98.–	98.–	98.–	98.–	98.–	98.–	98.–	98.–	98.–	98.–	98.–	98.–	98.–	98.–	98.–
350	102.–	102.–	102.–	102.–	102.–	102.–	102.–	102.–	102.–	102.–	102.–	102.–	102.–	102.–	102.–	102.–	102.–
400	102.–	102.–	102.–	102.–	102.–	102.–	102.–	102.–	102.–	102.–	102.–	102.–	102.–	102.–	102.–	102.–	102.–
450	107.–	107.–	107.–	107.–	107.–	107.–	107.–	107.–	107.–	107.–	107.–	107.–	107.–	107.–	107.–	107.–	107.–
500	111.–	111.–	111.–	111.–	111.–	111.–	111.–	111.–	111.–	111.–	111.–	111.–	111.–	111.–	111.–	111.–	111.–
550	116.–	116.–	116.–	116.–	116.–	116.–	116.–	116.–	116.–	116.–	116.–	116.–	116.–	116.–	116.–	116.–	116.–
600	119.–	119.–	119.–	119.–	119.–	119.–	119.–	119.–	119.–	119.–	119.–	119.–	119.–	119.–	119.–	119.–	119.–
650	124.–	124.–	124.–	124.–	124.–	124.–	124.–	124.–	124.–	124.–	124.–	124.–	124.–	124.–	124.–	124.–	124.–
700	128.–	128.–	128.–	128.–	128.–	128.–	128.–	128.–	128.–	128.–	128.–	128.–	128.–	128.–	128.–	128.–	128.–
750	128.–	128.–	128.–	128.–	128.–	128.–	128.–	128.–	128.–	128.–	128.–	128.–	128.–	128.–	128.–	128.–	128.–
800	131.–	131.–	131.–	131.–	131.–	131.–	131.–	131.–	131.–	131.–	131.–	131.–	131.–	131.–	131.–	131.–	131.–
900	–	–	–	–	136.–	136.–	136.–	136.–	136.–	136.–	136.–	136.–	136.–	136.–	136.–	136.–	136.–
1000	–	–	–	–	143.–	143.–	143.–	143.–	143.–	143.–	143.–	143.–	143.–	143.–	143.–	143.–	143.–
1100	–	–	–	–	152.–	152.–	152.–	152.–	152.–	152.–	152.–	152.–	152.–	152.–	152.–	152.–	152.–
1200	–	–	–	–	162.–	162.–	162.–	162.–	162.–	162.–	162.–	162.–	162.–	162.–	162.–	162.–	162.–
1300	–	–	–	–	170.–	170.–	170.–	170.–	170.–	170.–	170.–	170.–	170.–	170.–	170.–	170.–	170.–
1400	–	–	–	–	178.–	178.–	178.–	178.–	178.–	178.–	178.–	178.–	178.–	178.–	178.–	178.–	178.–
1500	–	–	–	–	186.–	186.–	186.–	186.–	186.–	186.–	186.–	186.–	186.–	186.–	186.–	186.–	186.–
Mehrpreis																	



ES für FK2-EU Mehrpreis

[5]																	
B/H	100	125	150	160	200	250	300	350	400	450	500	550	600	650	700	750	800
200	271.-	274.-	278.-	278.-	285.-	291.-	298.-	302.-	306.-	311.-	348.-	-	-	-	-	-	-
250	278.-	282.-	285.-	285.-	295.-	302.-	311.-	321.-	324.-	333.-	357.-	-	-	-	-	-	-
300	285.-	291.-	295.-	298.-	302.-	311.-	324.-	333.-	345.-	353.-	367.-	379.-	391.-	403.-	416.-	429.-	442.-
350	295.-	298.-	306.-	306.-	317.-	324.-	333.-	345.-	353.-	367.-	375.-	387.-	399.-	412.-	425.-	437.-	449.-
400	306.-	311.-	317.-	321.-	324.-	337.-	345.-	357.-	367.-	379.-	387.-	399.-	412.-	425.-	437.-	449.-	463.-
450	317.-	321.-	328.-	328.-	337.-	345.-	357.-	367.-	379.-	387.-	399.-	412.-	425.-	437.-	449.-	463.-	475.-
500	328.-	333.-	337.-	341.-	345.-	357.-	367.-	379.-	387.-	399.-	412.-	425.-	433.-	445.-	457.-	471.-	484.-
550	337.-	341.-	348.-	348.-	357.-	367.-	379.-	391.-	399.-	412.-	421.-	433.-	445.-	457.-	471.-	484.-	495.-
600	348.-	353.-	357.-	362.-	367.-	379.-	391.-	399.-	412.-	421.-	433.-	445.-	457.-	471.-	484.-	491.-	503.-
650	357.-	362.-	370.-	370.-	379.-	387.-	399.-	412.-	421.-	433.-	445.-	457.-	471.-	478.-	491.-	503.-	516.-
700	370.-	375.-	379.-	379.-	387.-	399.-	412.-	421.-	433.-	445.-	457.-	466.-	478.-	491.-	503.-	516.-	530.-
750	379.-	382.-	391.-	391.-	399.-	412.-	421.-	433.-	445.-	457.-	466.-	478.-	491.-	503.-	513.-	525.-	538.-
800	391.-	394.-	399.-	399.-	406.-	421.-	433.-	445.-	453.-	466.-	478.-	491.-	503.-	513.-	525.-	538.-	550.-
900	-	-	-	-	433.-	445.-	453.-	466.-	478.-	491.-	503.-	513.-	525.-	538.-	550.-	558.-	571.-
1000	-	-	-	-	457.-	466.-	478.-	491.-	503.-	513.-	525.-	538.-	550.-	558.-	571.-	584.-	596.-
1100	-	-	-	-	478.-	491.-	503.-	513.-	525.-	538.-	550.-	558.-	571.-	584.-	596.-	604.-	617.-
1200	-	-	-	-	503.-	513.-	525.-	538.-	550.-	558.-	571.-	584.-	596.-	604.-	617.-	630.-	638.-
1300	-	-	-	-	525.-	538.-	550.-	563.-	571.-	584.-	596.-	604.-	617.-	630.-	642.-	650.-	662.-
1400	-	-	-	-	550.-	563.-	571.-	584.-	596.-	604.-	617.-	630.-	642.-	650.-	662.-	675.-	684.-
1500	-	-	-	-	575.-	584.-	596.-	608.-	617.-	630.-	642.-	650.-	662.-	675.-	684.-	696.-	708.-
Mehrpriis																	

WA für FK2-EU

[5]																	
B/H	100	125	150	160	200	250	300	350	400	450	500	550	600	650	700	750	800
200	747.-	755.-	768.-	772.-	788.-	818.-	847.-	875.-	905.-	930.-	960.-	-	-	-	-	-	-
250	768.-	779.-	793.-	797.-	818.-	847.-	872.-	901.-	930.-	955.-	984.-	-	-	-	-	-	-
300	788.-	801.-	814.-	822.-	847.-	872.-	901.-	926.-	955.-	981.-	1010.-	1039.-	1068.-	1103.-	1131.-	1161.-	1193.-
350	818.-	829.-	843.-	851.-	875.-	901.-	930.-	955.-	984.-	1010.-	1039.-	1068.-	1098.-	1131.-	1161.-	1189.-	1223.-
400	847.-	859.-	872.-	875.-	905.-	930.-	960.-	984.-	1014.-	1039.-	1068.-	1098.-	1128.-	1161.-	1189.-	1219.-	1249.-
450	872.-	889.-	901.-	905.-	930.-	960.-	989.-	1014.-	1044.-	1068.-	1098.-	1128.-	1156.-	1189.-	1219.-	1249.-	1278.-
500	901.-	917.-	930.-	935.-	960.-	989.-	1014.-	1044.-	1071.-	1098.-	1128.-	1156.-	1186.-	1219.-	1249.-	1278.-	1307.-
550	930.-	944.-	960.-	964.-	989.-	1018.-	1044.-	1071.-	1103.-	1128.-	1156.-	1186.-	1214.-	1249.-	1278.-	1307.-	1336.-
600	960.-	972.-	984.-	994.-	1018.-	1047.-	1071.-	1103.-	1131.-	1161.-	1186.-	1214.-	1244.-	1278.-	1307.-	1336.-	1366.-
650	989.-	1001.-	1014.-	1022.-	1047.-	1071.-	1103.-	1131.-	1161.-	1189.-	1214.-	1244.-	1278.-	1307.-	1336.-	1366.-	1394.-
700	1018.-	1032.-	1044.-	1047.-	1071.-	1103.-	1131.-	1161.-	1189.-	1219.-	1244.-	1278.-	1307.-	1336.-	1366.-	1394.-	1424.-
750	1044.-	1060.-	1071.-	1078.-	1103.-	1131.-	1161.-	1189.-	1219.-	1249.-	1278.-	1307.-	1336.-	1366.-	1394.-	1424.-	1449.-
800	1071.-	1089.-	1103.-	1106.-	1131.-	1161.-	1189.-	1219.-	1249.-	1278.-	1307.-	1336.-	1366.-	1394.-	1419.-	1449.-	1478.-
900	-	-	-	-	1189.-	1219.-	1249.-	1278.-	1307.-	1336.-	1366.-	1394.-	1424.-	1474.-	1483.-	1507.-	1538.-
1000	-	-	-	-	1249.-	1278.-	1307.-	1336.-	1366.-	1394.-	1424.-	1453.-	1483.-	1513.-	1541.-	1570.-	1595.-
1100	-	-	-	-	1307.-	1336.-	1366.-	1394.-	1424.-	1453.-	1483.-	1513.-	1541.-	1570.-	1599.-	1629.-	1654.-
1200	-	-	-	-	1366.-	1394.-	1424.-	1453.-	1483.-	1513.-	1541.-	1570.-	1599.-	1629.-	1658.-	1688.-	1716.-
1300	-	-	-	-	1424.-	1453.-	1483.-	1513.-	1541.-	1570.-	1599.-	1629.-	1658.-	1688.-	1716.-	1746.-	1776.-
1400	-	-	-	-	1487.-	1513.-	1541.-	1570.-	1599.-	1629.-	1658.-	1688.-	1716.-	1746.-	1776.-	1804.-	1833.-
1500	-	-	-	-	1545.-	1574.-	1599.-	1629.-	1658.-	1688.-	1716.-	1746.-	1776.-	1804.-	1833.-	1864.-	1893.-
Mehrpriis																	



WE für FK2-EU

[5]																	
B/H	100	125	150	160	200	250	300	350	400	450	500	550	600	650	700	750	800
200	584.-	584.-	584.-	584.-	584.-	600.-	621.-	642.-	662.-	681.-	700.-	-	-	-	-	-	-
250	600.-	604.-	608.-	608.-	611.-	634.-	650.-	667.-	684.-	700.-	717.-	-	-	-	-	-	-
300	617.-	625.-	634.-	638.-	647.-	662.-	675.-	692.-	708.-	721.-	738.-	755.-	772.-	788.-	808.-	826.-	843.-
350	638.-	647.-	654.-	659.-	667.-	684.-	696.-	712.-	731.-	743.-	758.-	776.-	793.-	808.-	829.-	847.-	864.-
400	659.-	667.-	675.-	681.-	688.-	705.-	721.-	734.-	751.-	768.-	779.-	797.-	814.-	835.-	851.-	867.-	885.-
450	681.-	688.-	696.-	700.-	708.-	726.-	743.-	755.-	772.-	788.-	801.-	818.-	840.-	855.-	872.-	889.-	905.-
500	700.-	708.-	717.-	721.-	731.-	747.-	762.-	776.-	793.-	808.-	826.-	843.-	859.-	875.-	893.-	910.-	926.-
550	721.-	731.-	738.-	738.-	751.-	768.-	784.-	797.-	814.-	829.-	847.-	864.-	880.-	897.-	913.-	930.-	948.-
600	743.-	751.-	758.-	758.-	772.-	788.-	804.-	818.-	835.-	851.-	867.-	885.-	901.-	917.-	935.-	951.-	968.-
650	762.-	772.-	779.-	779.-	793.-	808.-	826.-	843.-	855.-	872.-	889.-	905.-	923.-	939.-	955.-	972.-	989.-
700	784.-	793.-	801.-	801.-	814.-	829.-	847.-	864.-	875.-	893.-	910.-	926.-	944.-	960.-	976.-	994.-	1010.-
750	804.-	814.-	822.-	822.-	835.-	851.-	867.-	885.-	901.-	913.-	930.-	948.-	964.-	981.-	997.-	1014.-	1032.-
800	826.-	835.-	840.-	843.-	855.-	872.-	889.-	905.-	923.-	939.-	955.-	968.-	984.-	1001.-	1018.-	1035.-	1053.-
900	-	-	-	-	897.-	913.-	930.-	948.-	964.-	981.-	997.-	1014.-	1032.-	1047.-	1064.-	1081.-	1098.-
1000	-	-	-	-	944.-	960.-	976.-	994.-	1010.-	1026.-	1044.-	1060.-	1078.-	1092.-	1110.-	1128.-	1143.-
1100	-	-	-	-	984.-	1001.-	1018.-	1035.-	1053.-	1068.-	1085.-	1103.-	1118.-	1135.-	1153.-	1168.-	1186.-
1200	-	-	-	-	1032.-	1047.-	1064.-	1081.-	1098.-	1114.-	1131.-	1149.-	1165.-	1181.-	1199.-	1214.-	1232.-
1300	-	-	-	-	1071.-	1089.-	1106.-	1122.-	1140.-	1161.-	1177.-	1193.-	1211.-	1228.-	1244.-	1261.-	1278.-
1400	-	-	-	-	1118.-	1135.-	1153.-	1168.-	1186.-	1202.-	1219.-	1236.-	1253.-	1270.-	1289.-	1307.-	1323.-
1500	-	-	-	-	1161.-	1177.-	1193.-	1211.-	1232.-	1249.-	1264.-	1282.-	1298.-	1316.-	1332.-	1348.-	1370.-
Mehrpreis																	

Brand- und Rauchschutzsysteme

GL100 / GL125 für FK2-EU

[5]																	
B/H	100	125	150	160	200	250	300	350	400	450	500	550	600	650	700	750	800
200	508.-	508.-	508.-	508.-	508.-	516.-	525.-	530.-	541.-	550.-	554.-	-	-	-	-	-	-
250	530.-	530.-	530.-	530.-	530.-	538.-	541.-	554.-	563.-	571.-	580.-	-	-	-	-	-	-
300	545.-	545.-	545.-	545.-	545.-	554.-	566.-	575.-	584.-	596.-	600.-	617.-	634.-	647.-	662.-	675.-	688.-
350	566.-	566.-	566.-	566.-	566.-	580.-	587.-	596.-	608.-	611.-	621.-	642.-	654.-	667.-	684.-	696.-	712.-
400	587.-	587.-	587.-	587.-	587.-	596.-	604.-	617.-	625.-	634.-	647.-	662.-	675.-	692.-	705.-	721.-	734.-
450	608.-	608.-	608.-	608.-	608.-	617.-	630.-	638.-	647.-	659.-	671.-	684.-	696.-	708.-	726.-	738.-	751.-
500	625.-	625.-	625.-	625.-	625.-	638.-	650.-	659.-	671.-	681.-	692.-	708.-	717.-	734.-	747.-	758.-	776.-
550	650.-	650.-	650.-	650.-	650.-	659.-	667.-	684.-	692.-	700.-	717.-	731.-	743.-	755.-	768.-	784.-	797.-
600	667.-	667.-	667.-	667.-	667.-	675.-	692.-	700.-	712.-	726.-	738.-	751.-	762.-	776.-	793.-	804.-	814.-
650	684.-	684.-	684.-	684.-	684.-	700.-	712.-	721.-	738.-	747.-	758.-	776.-	784.-	801.-	814.-	822.-	840.-
700	708.-	708.-	708.-	708.-	708.-	717.-	731.-	747.-	758.-	768.-	784.-	797.-	808.-	822.-	829.-	847.-	859.-
750	726.-	726.-	726.-	726.-	726.-	738.-	755.-	768.-	776.-	793.-	804.-	822.-	829.-	843.-	855.-	867.-	875.-
800	747.-	747.-	747.-	747.-	747.-	762.-	772.-	784.-	801.-	814.-	829.-	843.-	851.-	867.-	875.-	889.-	901.-
900	-	-	-	-	793.-	804.-	822.-	835.-	847.-	864.-	875.-	893.-	901.-	910.-	926.-	935.-	948.-
1000	-	-	-	-	843.-	855.-	867.-	885.-	897.-	913.-	926.-	939.-	951.-	960.-	972.-	984.-	997.-
1100	-	-	-	-	885.-	901.-	917.-	935.-	948.-	960.-	976.-	989.-	997.-	1010.-	1022.-	1032.-	1044.-
1200	-	-	-	-	935.-	951.-	964.-	976.-	997.-	1010.-	1022.-	1039.-	1047.-	1057.-	1068.-	1081.-	1089.-
1300	-	-	-	-	981.-	997.-	1014.-	1026.-	1044.-	1060.-	1071.-	1089.-	1098.-	1106.-	1118.-	1128.-	1140.-
1400	-	-	-	-	1032.-	1044.-	1060.-	1078.-	1092.-	1110.-	1122.-	1135.-	1149.-	1156.-	1165.-	1177.-	1186.-
1500	-	-	-	-	1071.-	1092.-	1106.-	1128.-	1140.-	1156.-	1177.-	1186.-	1193.-	1207.-	1214.-	1223.-	1236.-
Mehrpreis																	





GL150 / GL175 für FK2-EU

[5]																	
B/H	100	125	150	160	200	250	300	350	400	450	500	550	600	650	700	750	800
200	545.-	545.-	545.-	545.-	545.-	554.-	563.-	566.-	584.-	591.-	596.-	-	-	-	-	-	-
250	566.-	566.-	566.-	566.-	566.-	580.-	584.-	596.-	604.-	611.-	621.-	-	-	-	-	-	-
300	587.-	587.-	587.-	587.-	587.-	596.-	608.-	617.-	625.-	642.-	647.-	662.-	681.-	692.-	712.-	726.-	738.-
350	608.-	608.-	608.-	608.-	608.-	621.-	630.-	642.-	654.-	659.-	667.-	688.-	705.-	717.-	734.-	747.-	768.-
400	630.-	630.-	630.-	630.-	630.-	642.-	650.-	662.-	671.-	681.-	692.-	712.-	726.-	743.-	755.-	776.-	788.-
450	654.-	654.-	654.-	654.-	654.-	662.-	675.-	684.-	692.-	708.-	721.-	734.-	747.-	762.-	779.-	793.-	804.-
500	671.-	671.-	671.-	671.-	671.-	684.-	700.-	708.-	721.-	731.-	743.-	762.-	772.-	788.-	801.-	814.-	835.-
550	700.-	700.-	700.-	700.-	700.-	708.-	717.-	734.-	743.-	751.-	772.-	784.-	797.-	808.-	826.-	843.-	855.-
600	717.-	717.-	717.-	717.-	717.-	726.-	743.-	751.-	768.-	779.-	793.-	804.-	818.-	835.-	851.-	864.-	872.-
650	734.-	734.-	734.-	734.-	734.-	751.-	768.-	776.-	793.-	801.-	814.-	835.-	843.-	859.-	872.-	880.-	901.-
700	762.-	762.-	762.-	762.-	762.-	772.-	784.-	801.-	814.-	826.-	843.-	855.-	867.-	880.-	893.-	910.-	923.-
750	779.-	779.-	779.-	779.-	779.-	793.-	808.-	826.-	835.-	851.-	864.-	880.-	893.-	905.-	917.-	930.-	939.-
800	801.-	801.-	801.-	801.-	801.-	818.-	829.-	843.-	859.-	872.-	893.-	905.-	913.-	930.-	939.-	955.-	968.-
900	-	-	-	-	851.-	864.-	880.-	897.-	910.-	926.-	939.-	960.-	968.-	976.-	994.-	1001.-	1018.-
1000	-	-	-	-	905.-	917.-	930.-	951.-	964.-	981.-	994.-	1006.-	1022.-	1032.-	1044.-	1057.-	1068.-
1100	-	-	-	-	951.-	968.-	984.-	1001.-	1018.-	1032.-	1047.-	1060.-	1068.-	1085.-	1098.-	1106.-	1118.-
1200	-	-	-	-	1001.-	1022.-	1035.-	1047.-	1068.-	1085.-	1098.-	1114.-	1122.-	1131.-	1149.-	1161.-	1168.-
1300	-	-	-	-	1053.-	1068.-	1089.-	1103.-	1118.-	1140.-	1153.-	1168.-	1177.-	1186.-	1202.-	1211.-	1223.-
1400	-	-	-	-	1106.-	1118.-	1140.-	1156.-	1173.-	1189.-	1207.-	1219.-	1232.-	1239.-	1249.-	1264.-	1274.-
1500	-	-	-	-	1153.-	1173.-	1186.-	1211.-	1223.-	1239.-	1264.-	1274.-	1282.-	1295.-	1303.-	1310.-	1328.-
Mehrpreis																	

Brand- und Rauchschutzsysteme



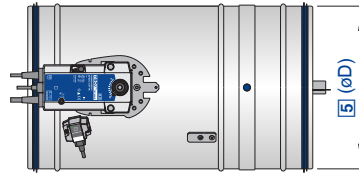

Preise in CHF ohne MwSt.

**FKR-EU - FL - 2 - 7 - W / CH / 500 / SA / S64**

1	2	3	4	5	6	7	8	9

**1 Serie**  
**FKR-EU** Brandschutzklappe

**2 Flansch**  
Keine Eintragung: ohne Flansch  
**FL** mit beidseitigem Flansch

**3 Gehäusevariante**  
Keine Eintragung: Grundauführung  
**1** pulverbeschichtetes Gehäuse, RAL 7001 (silbergrau)  
**2** Edelstahlgehäuse

**4 Klappenblattvariante**  
Keine Eintragung: Standardvariante  
**7** imprägniertes Klappenblatt

**5 Schmelzlot/thermoelektrische Auslöseeinrichtung**  
Keine Eintragung: 72 °C Auslösetemperatur  
**W** 95 °C Auslösetemperatur

**6 Bestimmungsland**  
**CH** Schweiz

**7 Nenngrösse [mm]**  
**315, 355, 400, 450, 500, 560, 630, 710, 800**

**8 Anbauteil**  
**0** ohne Anbauteile (Standard)  
**0A** Abschlussgitter Einbauseite  
**A0** Abschlussgitter Bedienseite  
**AA** beide Seiten mit Abschlussgitter  
**0R** runder Anschlussstutzen Einbauseite  
**R0** runder Anschlussstutzen Bedienseite  
**RR** beide Seiten mit rundem Anschlussstutzen  
**0S<sup>1</sup>** elastische Stutzen Einbauseite  
**S0<sup>1</sup>** elastische Stutzen Bedienseite  
**SS<sup>1</sup>** beide Seiten mit elastischem Stutzen

**9 Antrieb**  
**Z43** 230 T Antrieb Belimo  
**Z45** 24 T Antrieb Belimo  
**S55** BKS Powerline Antrieb Belimo  
**S56** Easy Bus 3 Powerline Antrieb Belimo  
**S64** THC Antrieb Belimo  
**S70** MP Bus BKN230/24-C-MP Antrieb Belimo  
**S71** Belimo MP (Topline) Antrieb Belimo  
**S73** Belimo MOD-BAC Antrieb Belimo  
**ZA07** AS-i Bus (Z45 + AS-EM) Antrieb Belimo  
**ZEX1** Federrücklaufantrieb (EX)  
  
**Z43S** 230 T Antrieb Siemens  
**Z45S** 24 T Antrieb Siemens  
**S55S** BKS Powerline Antrieb Siemens  
**S56S** Easy Bus 3 Powerline Antrieb Siemens  
**S64S** THC Antrieb Siemens  
**S70S** MP Bus BKN230/24-C-MP Antrieb Siemens  
**S73S** Belimo MOD-BAC Antrieb Siemens  
**ZA07S** AS-i Bus (Z45 + AS-EM) Antrieb Siemens

<sup>1</sup> nicht mit Antrieb ZEX1 kombinierbar

**FKR-EU Grundaufführung S64 exkl. Steuergerät**

[6]	[1] [4] [5] [8]	[3]	[7]							
	L = 550 mm									
NW/DN	FKR-EU	FKR-EU-7	S0	OS	SS	A0	0A	SA	AS	TQ
315	1058.-	53.-	53.-	98.-	148.-	90.-	90.-	140.-	186.-	508.-
355	1079.-	53.-	53.-	98.-	148.-	90.-	90.-	140.-	186.-	545.-
400	1107.-	57.-	53.-	98.-	148.-	93.-	93.-	143.-	189.-	566.-
450	1175.-	61.-	53.-	98.-	148.-	98.-	98.-	148.-	194.-	747.-
500	1211.-	65.-	53.-	102.-	152.-	107.-	107.-	157.-	207.-	822.-
560	1269.-	69.-	57.-	111.-	165.-	111.-	111.-	165.-	220.-	889.-
630	1326.-	73.-	61.-	119.-	178.-	124.-	124.-	182.-	239.-	964.-
	Grundpreis	Mehrpreis								



[6]	[1] [4] [5] [8]	[3]	[7]							
L = 550 mm										
NW/DN	FKR-EU	FKR-EU-7	S0	OS	SS	A0	0A	SA	AS	TQ
710	1411.-	85.-	65.-	131.-	194.-	152.-	152.-	215.-	282.-	1118.-
800	1474.-	98.-	148.-	148.-	295.-	170.-	170.-	317.-	317.-	1257.-
	Grundpreis	Mehrpreis								

**FKR-EU-1 Grundaufführung S64 exkl. Steuergerät**

[6]	[1] [4] [5] [8]	[3]	[7]							
L = 550 mm										
NW/DN	FKR-EU-1	FKR-EU-1-7	S0	OS	SS	A0	0A	SA	AS	TQ
315	1229.-	53.-	53.-	143.-	194.-	182.-	182.-	232.-	324.-	508.-
355	1252.-	53.-	53.-	143.-	194.-	182.-	182.-	232.-	324.-	545.-
400	1281.-	57.-	53.-	143.-	194.-	182.-	182.-	232.-	324.-	566.-
450	1372.-	61.-	53.-	143.-	194.-	189.-	189.-	239.-	333.-	747.-
500	1412.-	65.-	53.-	148.-	199.-	199.-	199.-	249.-	345.-	822.-
560	1490.-	69.-	57.-	162.-	215.-	215.-	215.-	271.-	375.-	889.-
630	1561.-	73.-	61.-	170.-	228.-	232.-	232.-	291.-	399.-	964.-
710	1653.-	85.-	65.-	186.-	249.-	274.-	274.-	337.-	457.-	1118.-
800	1733.-	98.-	207.-	207.-	412.-	302.-	302.-	508.-	508.-	1257.-
	Grundpreis	Mehrpreis								

**FKR-EU-2 Grundaufführung S64 exkl. Steuergerät**

[6]	[1] [4] [5] [8]	[3]	[7]							
L = 550 mm										
NW/DN	FKR-EU-2	FKR-EU-2-7	S0	OS	SS	A0	0A	SA	AS	TQ
315	1514.-	53.-	53.-	143.-	194.-	182.-	182.-	232.-	324.-	508.-
355	1553.-	53.-	53.-	143.-	194.-	182.-	182.-	232.-	324.-	545.-
400	1608.-	57.-	53.-	143.-	194.-	182.-	182.-	232.-	324.-	566.-
450	1832.-	61.-	53.-	143.-	194.-	189.-	189.-	239.-	333.-	747.-
500	1902.-	47.-	53.-	148.-	199.-	199.-	199.-	249.-	345.-	822.-
560	2017.-	69.-	57.-	162.-	215.-	215.-	215.-	271.-	375.-	889.-
630	2138.-	73.-	61.-	170.-	228.-	232.-	232.-	291.-	399.-	964.-
710	2319.-	85.-	65.-	186.-	249.-	274.-	274.-	337.-	457.-	1118.-
800	2507.-	98.-	207.-	207.-	412.-	302.-	302.-	508.-	508.-	1257.-
	Grundpreis	Mehrpreis								

**FKR-EU-FL Grundaufführung S64 exkl. Steuergerät**

[6]	[1] [4] [5] [8]	[3]	[7]							
L = 495 mm										
NW/DN	FKR-EU-FL	FKR-EU-FL-7	Gegenflansch	S0	OS	SS	A0	0A	SA	AS
315	1058.-	53.-	61.-	199.-	245.-	442.-	43.-	90.-	285.-	285.-
355	1079.-	53.-	65.-	199.-	245.-	442.-	43.-	90.-	285.-	285.-
400	1107.-	57.-	87.-	202.-	249.-	449.-	47.-	93.-	295.-	295.-
450	1175.-	61.-	92.-	225.-	271.-	491.-	53.-	98.-	321.-	321.-
500	1211.-	65.-	95.-	236.-	285.-	520.-	57.-	107.-	341.-	341.-
560	1269.-	69.-	115.-	291.-	345.-	634.-	57.-	111.-	399.-	399.-
630	1326.-	73.-	131.-	317.-	375.-	688.-	65.-	124.-	437.-	437.-
	Grundpreis	Mehrpreis	Mehrpreis/ Stk.	Mehrpreis						



[6]	[1] [4] [5] [8]	[3]		[7]							
	L = 495 mm										
NW/DN	FKR-EU-FL	FKR-EU-FL-7	Gegenflansch	S0	0S	SS	A0	0A	SA	AS	
710	1411.-	85.-	236.-	429.-	429.-	855.-	85.-	152.-	580.-	513.-	
800	1474.-	98.-	255.-	484.-	484.-	964.-	170.-	170.-	650.-	650.-	
	Grundpreis	Mehrpreis	Mehrpreis/ Stk.	Mehrpreis							

**FKR-EU-FL-1 Grundauführung S64 exkl. Steuergerät**

[6]	[1] [4] [5] [8]	[3]		[7]						
	L = 495 mm									
NW/DN	FKR-EU-FL-1	FKR-EU-FL-1-7	Gegenflansch	S0	0S	SS	A0	0A	SA	AS
315	1229.-	53.-	-	199.-	291.-	488.-	90.-	182.-	379.-	379.-
355	1252.-	53.-	-	199.-	291.-	488.-	90.-	182.-	379.-	379.-
400	1281.-	57.-	-	202.-	295.-	495.-	90.-	182.-	382.-	382.-
450	1372.-	61.-	-	225.-	317.-	538.-	98.-	189.-	412.-	412.-
500	1412.-	65.-	-	236.-	333.-	566.-	102.-	199.-	433.-	433.-
560	1490.-	69.-	-	291.-	394.-	684.-	111.-	215.-	503.-	503.-
630	1561.-	73.-	-	317.-	425.-	738.-	124.-	232.-	545.-	545.-
710	1653.-	85.-	-	484.-	484.-	964.-	152.-	274.-	755.-	634.-
800	1733.-	98.-	-	541.-	541.-	1081.-	302.-	302.-	843.-	843.-
	Grundpreis	Mehrpreis	Mehrpreis/ Stk.	Mehrpreis						

**FKR-EU-FL-2 Grundauführung S64 exkl. Steuergerät**

[6]	[1] [4] [5] [8]	[3]		[7]						
	L = 495 mm									
NW/DN	FKR-EU-FL-2	FKR-EU-FL-2-7	Gegenflansch	S0	0S	SS	A0	0A	SA	AS
315	1514.-	53.-	-	199.-	291.-	488.-	90.-	182.-	379.-	379.-
355	1553.-	53.-	-	199.-	291.-	488.-	90.-	182.-	379.-	379.-
400	1608.-	57.-	-	202.-	295.-	495.-	90.-	182.-	382.-	382.-
450	1832.-	61.-	-	225.-	317.-	538.-	98.-	189.-	412.-	412.-
500	1902.-	47.-	-	236.-	333.-	566.-	102.-	199.-	433.-	433.-
560	2017.-	69.-	-	291.-	394.-	684.-	111.-	215.-	503.-	503.-
630	2138.-	73.-	-	317.-	425.-	738.-	124.-	232.-	545.-	545.-
710	2319.-	85.-	-	484.-	484.-	964.-	152.-	274.-	755.-	634.-
800	2507.-	98.-	-	541.-	541.-	1081.-	302.-	302.-	843.-	843.-
	Grundpreis	Mehrpreis	Mehrpreis/ Stk.	Mehrpreis						

**Antriebsvariante**

[8] [9]	
Antriebsvariante	
Typ	
Z43   Z43S	-183.-
Z45   Z45S	-183.-
S55   S55S	87.-
S56   S56S	103.-
S64   S64S	-
S70   S70S	-
	Mehrpreis/Minderpreis

[8] [9]	
Antriebsvariante	
Typ	
S71	83.-
S73   S73S	16.-
ZA07   ZA07S	146.-
	Mehrpreis/Minderpreis

**Hygieneverpackung**

Bezeichnung	
Hygieneverpackung pro Stück	17.-
	Mehrpreis

Preise in CHF ohne MwSt.

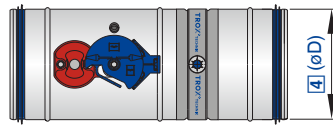

**FKRS-EU - 1 / CH / 160 / 0 / 0A / S64**

1	2	3	4	5	6	7

**1 Serie**

**FKRS-EU** Brandschutzklappe

**2 Gehäusevariante**

Keine Eintragung: Grundauführung

**1** pulverbeschichtetes Gehäuse, RAL 7001 (silbergrau)

**2** Edelstahlgehäuse

**3 Klappenvariante**

Keine Eintragung: Standardvariante

**7** imprägniertes Klappenblatt

**4 Schmelzlot/thermoelektrische Auslöseeinrichtung**

Keine Eintragung: 72 °C Auslösetemperatur

**W** 95 °C Auslösetemperatur

**5 Bestimmungsland**

**CH** Schweiz

**6 Nenngrösse [mm]**

**100, 125, 150, 160, 180, 200, 224, 250, 280, 315**

**7 Anbauteil 1**

Keine Eintragung: ohne Anbauteil

**ER** runder Einbaustein

**TQ2** quadratischer Einbausatz

**WA2** Einbausatz für den Anbau direkt an Wände

**WE2** Einbausatz für den Einbau entfernt von Wänden und Decken

**GL2** Einbausatz für gleitenden Deckenanschluss

**8 Anbauteil 2**

**00** ohne Anbauteile (Standard)

**0A** Abschlussgitter Einbauseite

**A0** Abschlussgitter Bedienseite

**AA** beide Seiten mit Abschlussgitter

**0S** elastische Stutzen Einbauseite

**S0** elastische Stutzen Bedienseite

**SS** beide Seiten mit elastischem Stutzen

**AS** abschlussgitter Bedienseite und elastischer Stutzen Einbauseite

**SA** elastischer Stutzen Bedienseite und Abschlussgitter Einbauseite

**9 Antrieb**

**Z43** 230 T Antrieb Belimo

**Z45** 24 T Antrieb Belimo

**S55** BKS Powerline Antrieb Belimo

**S56** Easy Bus 3 Powerline Antrieb Belimo

**S64** THC Antrieb Belimo

**S70** MP Bus BKN230/24-C-MP Antrieb Belimo

**S71** Belimo MP (Topline) Antrieb Belimo

**S73** Belimo MOD-BAC Antrieb Belimo

**ZA07** AS-i Bus (Z45 + AS-EM) Antrieb Belimo

**ZEX1** Federrücklaufantrieb (EX)

**Z43S** 230 T Antrieb Siemens

**Z45S** 24 T Antrieb Siemens

**S55S** BKS Powerline Antrieb Siemens

**S56S** Easy Bus 3 Powerline Antrieb Siemens

**S64S** THC Antrieb Siemens

**S70S** MP Bus BKN230/24-C-MP Antrieb Siemens

**S73S** Belimo MOD-BAC Antrieb Siemens

**ZA07S** AS-i Bus (Z45 + AS-EM) Antrieb Siemens

**FKRS-EU Grundauführung S64 exkl. Steuergerät**

[5]	[1] [3] [4] [8]	[2]	[7]							[6]				
NW/ DN	FKRS- EU	FKRS- EU-7	S0	0S	SS	A0	0A	AA	AS/SA	ER	TQ	WA	GL	WE
100	744.-	25.-	39.-	39.-	78.-	28.-	28.-	53.-	65.-	61.-	174.-	199.-	321.-	321.-
125	756.-	24.-	39.-	39.-	78.-	28.-	28.-	53.-	65.-	61.-	182.-	207.-	333.-	333.-
150	768.-	25.-	39.-	39.-	78.-	32.-	32.-	62.-	69.-	65.-	189.-	228.-	348.-	348.-
160	776.-	30.-	39.-	39.-	78.-	32.-	32.-	62.-	69.-	69.-	199.-	232.-	353.-	353.-
180	782.-	31.-	39.-	39.-	78.-	35.-	35.-	69.-	73.-	73.-	207.-	245.-	391.-	391.-
200	793.-	30.-	39.-	39.-	78.-	35.-	35.-	69.-	73.-	78.-	215.-	252.-	399.-	399.-
224	813.-	33.-	39.-	61.-	98.-	35.-	57.-	88.-	93.-	85.-	228.-	260.-	412.-	412.-
	Grund- preis	Mehrpreis												



[5]	[1] [3] [4] [8]	[2]	[7]							[6]				
NW/ DN	FKRS- EU	FKRS- EU-7	S0	OS	SS	A0	0A	AA	AS/SA	ER	TQ	WA	GL	WE
250	845.-	37.-	43.-	65.-	107.-	35.-	57.-	88.-	98.-	93.-	249.-	271.-	437.-	437.-
280	874.-	37.-	43.-	65.-	107.-	39.-	65.-	102.-	107.-	107.-	260.-	295.-	453.-	453.-
315	925.-	43.-	43.-	69.-	111.-	39.-	65.-	102.-	107.-	116.-	282.-	306.-	466.-	466.-
	Grundpreis	Mehrpreis												

**FKRS-EU-1 Grundauführung S64 exkl. Steuergerät**

[5]	[1] [3] [4] [8]	[2]	[7]							[6]				
NW/ DN	FKRS- EU-1	FKRS- EU-1-7	S0	OS	SS	A0	0A	AA	AS/SA	ER	TQ	WA	GL	WE
100	795.-	25.-	39.-	39.-	78.-	43.-	43.-	86.-	81.-	90.-	202.-	232.-	370.-	370.-
125	806.-	25.-	39.-	39.-	78.-	47.-	47.-	93.-	85.-	90.-	212.-	239.-	382.-	382.-
150	819.-	25.-	39.-	39.-	78.-	53.-	53.-	102.-	90.-	98.-	220.-	267.-	403.-	403.-
160	834.-	30.-	39.-	39.-	78.-	53.-	53.-	102.-	90.-	102.-	232.-	271.-	406.-	406.-
180	840.-	31.-	39.-	39.-	78.-	57.-	57.-	110.-	93.-	111.-	241.-	282.-	440.-	440.-
200	853.-	28.-	39.-	39.-	78.-	57.-	57.-	110.-	93.-	116.-	249.-	291.-	463.-	463.-
224	871.-	34.-	39.-	73.-	111.-	61.-	90.-	148.-	128.-	128.-	267.-	302.-	475.-	475.-
250	903.-	38.-	43.-	73.-	116.-	65.-	93.-	157.-	136.-	140.-	285.-	311.-	503.-	503.-
280	931.-	39.-	43.-	78.-	119.-	69.-	102.-	170.-	143.-	162.-	302.-	341.-	525.-	525.-
315	983.-	42.-	43.-	78.-	119.-	69.-	107.-	173.-	148.-	174.-	328.-	353.-	538.-	538.-
	Grundpreis	Mehrpreis												

**FKRS-EU-2 Grundauführung S64 exkl. Steuergerät**

[5]	[1] [3] [4] [8]	[2]	[7]							[6]				
NW/ DN	FKRS- EU-2	FKRS- EU-2-7	S0	OS	SS	A0	0A	AA	AS/SA	ER	TQ	WA	GL	WE
100	874.-	25.-	39.-	39.-	78.-	43.-	43.-	86.-	81.-	90.-	202.-	232.-	370.-	370.-
125	889.-	26.-	39.-	39.-	78.-	47.-	47.-	93.-	85.-	90.-	212.-	239.-	382.-	382.-
150	902.-	25.-	39.-	39.-	78.-	53.-	53.-	102.-	90.-	98.-	220.-	267.-	403.-	403.-
160	919.-	29.-	39.-	39.-	78.-	53.-	53.-	102.-	90.-	102.-	232.-	271.-	406.-	406.-
180	930.-	29.-	39.-	39.-	78.-	57.-	57.-	110.-	93.-	111.-	241.-	282.-	440.-	440.-
200	944.-	29.-	39.-	39.-	78.-	57.-	57.-	110.-	93.-	116.-	249.-	291.-	463.-	463.-
224	965.-	32.-	39.-	73.-	111.-	61.-	90.-	148.-	128.-	128.-	267.-	302.-	475.-	475.-
250	995.-	38.-	43.-	73.-	116.-	65.-	93.-	157.-	136.-	140.-	285.-	311.-	503.-	503.-
280	1024.-	38.-	43.-	78.-	119.-	69.-	102.-	170.-	143.-	162.-	302.-	341.-	525.-	525.-
315	1076.-	42.-	43.-	78.-	119.-	69.-	107.-	173.-	148.-	174.-	328.-	353.-	538.-	538.-
	Grundpreis	Mehrpreis												

**Antriebsvariante**

[8] [9]	
Antriebsvariante	
Typ	
Z43   Z43S	-165.-
Z45   Z45S	-165.-
S55   S55S	86.-
S56   S56S	102.-
S64   S64S	-
S70   S70S	-
Mehrpreis/Minderpreis	

[8] [9]	
Antriebsvariante	
Typ	
S71	162.-
S73   S73S	33.-
ZA07   ZA07S	210.-
Mehrpreis/Minderpreis	

**Hygieneverpackung**

Bezeichnung	
Hygieneverpackung pro Stück	17.-
Mehrpreis	

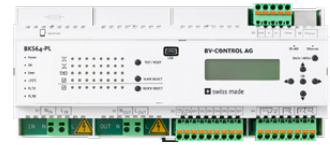
**Einzelsteuergeräte und Controller für Schaltschrankeinbau/Brandschutzklappen**

Typ	Bezeichnung	Anzahl Slave	Slave Variante	Busschnittstelle	Spannung	Topologie	INFOR LN-Nummer	
BKS16-PL	Powerline	16	S55	Mod/Bac	230 V AC	frei	10201806	1808.–
BKS64-PL	Powerline	64	S55	Mod/Bac	230 V AC	frei	10201803	1954.–
THC24 B G2	THC	1	S64	keine	24 V AC/DC	Stern	10205079	176.–
SLC24-8B	THC	8	S64	Mod/Bac	24 V AC/DC	Stern	10205089	1074.–
SLC24-16B	THC	16	S64	Mod/Bac	24 V AC/DC	Stern	10205090	1405.–
BKS24-1 HC	SBS	1	S70	keine	24 V/AC	Stern	10158542	176.–
Easy H	Easy Bus 3	3 × Easy M	S56	Mod	230 V AC	frei	10201810	1261.–
Easy M	Easy Bus 3	128 × Easy 3 B24	S56		230 V AC		10201811	1373.–
Easy TAG Set	Easy Bus 3		S56				10201813	466.–
								Grundpreis

Komponenten für AS-i Bus und Easy Bus 3 Systeme auf Anfrage

**Kompaktschaltschränke mit Controller und Spannungsversorgung eingebaut**

Bezeichnung	Eingebauter Controller	Anzahl Slaves	Slave Variante	Speisung	Busschnittstelle	Abmessung [mm]	Gehäuse	
SLC230-24-2B Schaltschrank	SLC	2	S64	230 V AC	keine	255 × 147 × 75	Kunststoff	912.–
SLC230-24-4B Schaltschrank	SLC	4	S64	230 V AC	keine	255 × 147 × 75	Kunststoff	1278.–
SLC230-24-8B Schaltschrank	SLC24-8B	8	S64	230 V AC	MOD/BAC	500 × 400 × 210	Stahl	6240.–
SLC230-24-16B Schaltschrank	SLC24-16B	16	S64	230 V AC	MOD/BAC	500 × 400 × 210	Stahl	6483.–
SLC230-24-32B Schaltschrank	2 × SLC24-16B	32	S64	230 V AC	MOD/BAC	600 × 600 × 210	Stahl	11000.–
BKS16-PL Schaltschrank	BKS16-PL	16	S55	230 V AC	MOD/BAC	380 × 380 × 210	Stahl	6463.–
BKS64-PL Schaltschrank	BKS64-PL	64	S55	230 V AC	MOD/BAC	380 × 380 × 210	Stahl	6011.–
								Grundpreis





Rauchauslöseeinrichtungen

Typ	Bezeichnung		
RM-O-3-D		Rauchauslöseeinrichtung	1030.–
RM-O-3-D		Rauchmelder Kopf (Ersatzteil)	431.–
RM-O-3-D		Spannungsüberwachungsplatine (für 24 Volt Speisung)	94.–
RM-O-VS-D		Rauchmelder Kopf (Ersatzteil)	431.–
LRZ Basis		Steuergerät	433.–
LRS 01		Rauchmelder komplett	728.–
LRS 02		Rauchmelder komplett	879.–
LRS 02		Handauslösetaster DKT 02	202.–
ORS 142K		Rauchmelder komplett	518.–
ORS 142K		Rauchmelder Kopf (Ersatzteil)	388.–
ORS 142K		Sockel (Ersatzteil)	55.–
			Grundpreis

Preise in CHF ohne MwSt.

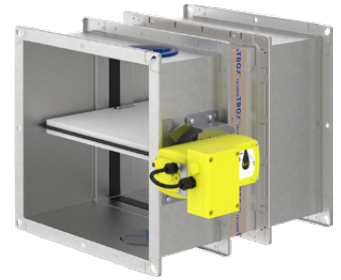

**FK2-EU / ZEX1**

Grundaufführung FK-EU mit Antrieb ZEX1

B/H	200	250	300	350	400	450	500	550	600	700	800
200	3838.-	3854.-	3870.-	3884.-	3899.-	3916.-	3930.-	-	-	-	-
250	3854.-	3870.-	3884.-	3899.-	3916.-	3930.-	3945.-	-	-	-	-
300	3870.-	3884.-	3899.-	3916.-	3930.-	3945.-	3961.-	3976.-	3992.-	4021.-	4052.-
350	3884.-	3899.-	3916.-	3930.-	3945.-	3961.-	3975.-	3993.-	4006.-	4038.-	4068.-
400	3899.-	3916.-	3930.-	3945.-	3961.-	3975.-	3992.-	4006.-	4021.-	4052.-	4084.-
450	3916.-	3930.-	3945.-	3961.-	3975.-	3992.-	4006.-	4023.-	4038.-	4068.-	4098.-
500	3930.-	3945.-	3961.-	3975.-	3992.-	4006.-	4021.-	4038.-	4052.-	4084.-	4114.-
550	3946.-	3961.-	3976.-	3993.-	4006.-	4023.-	4038.-	4052.-	4069.-	4099.-	4129.-
600	3961.-	3975.-	3992.-	4006.-	4021.-	4038.-	4052.-	4069.-	4084.-	4114.-	4144.-
700	3992.-	4006.-	4021.-	4038.-	4052.-	4068.-	4084.-	4099.-	4114.-	4144.-	4174.-
800	4021.-	4038.-	4052.-	4068.-	4084.-	4098.-	4114.-	4129.-	4144.-	4174.-	4206.-
900	4072.-	4089.-	4102.-	4118.-	4135.-	4148.-	4165.-	4181.-	4194.-	4226.-	4256.-
1000	4122.-	4139.-	4154.-	4168.-	4185.-	4199.-	4214.-	4230.-	4245.-	4276.-	4307.-
1100	4172.-	4189.-	4204.-	4220.-	4235.-	4250.-	4265.-	4280.-	4295.-	4326.-	4357.-
1250	4249.-	4264.-	4279.-	4295.-	4309.-	4325.-	4341.-	4355.-	4370.-	4402.-	4431.-
1400	4324.-	4339.-	4355.-	4369.-	4385.-	4401.-	4416.-	4431.-	4447.-	4477.-	4508.-
1500	4375.-	4389.-	4404.-	4420.-	4434.-	4451.-	4466.-	4482.-	4497.-	4526.-	4557.-
Grundpreis											

**FKR-EU / ZEX1**

Grundaufführung FKR-EU mit Antrieb ZEX1

NW/DN	L = 550 mm	L = 495 mm
	FKR-EU	FKR-EU-FL
315	3590.-	3590.-
355	3612.-	3612.-
400	3639.-	3639.-
450	3708.-	3708.-
500	3753.-	3753.-
560	3810.-	3810.-
630	3868.-	3868.-
710	3951.-	3951.-
800	4024.-	4024.-
Grundpreis		

**FKRS-EU / ZEX1**

Grundaufführung FKRS-EU mit Antrieb ZEX1

NW/DN	L = 400 mm
NW/DN	FKRS-EU
100	3310.-
125	3322.-
150	3335.-
160	3343.-
180	3350.-
200	3359.-
224	3379.-
250	3411.-
280	3441.-
315	3492.-
Grundpreis	

Brand- und Rauchschutzsysteme

**Mehrpreise für Steuerungen**

Kommunikations-Verteil-Anschlussbox (KVA)

Kombinationen mit ZEX1	KVA Box	
THC (S64)	KVA-Box-THC	1319.–
SBS (S61)	KVA-Box-BKN	1319.–
AS-i (ZA07)	KVA-Box -Asi	1879.–
MOD (S73)	KVA-Box-MOD	1319.–
MP (S70)	KVA-Box-BKN	1319.–
Powerline (S55)	KVA-Box-Powerline	1319.–
Easy 3 (S56)	KVA-Box-Easy 3	1319.–
		Mehrpreis

Preise in CHF ohne MwSt.

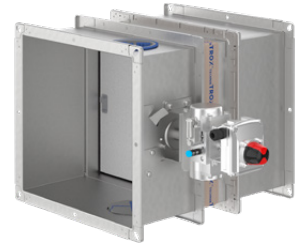
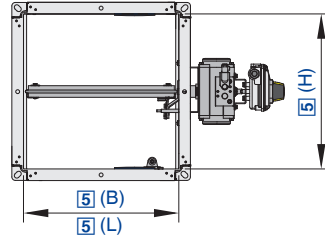

FK2-DV - - 7 / DE / 600 × 400 × 500 / ES / A0 / Z38DV

1	2	3	4	5	6	7	8

#### 1 Serie

FK2-DV Druckentlastungsklappe

#### 2 Gehäusevariante

Keine Eintragung: Grundausführung

#### 3 Klappenblattvariante

Keine Eintragung: Standardvariante

7 imprägniertes Klappenblatt

#### 4 Bestimmungsland

Länderkürzel angeben

#### 5 Nenngrösse [mm]

Breite × Höhe × Länge angeben

#### 6 Zubehör 1

Keine Eintragung: ohne Zubehör

ES<sup>1</sup>

E3<sup>2</sup>

EW<sup>1</sup>

GM<sup>1</sup>

WA<sup>1</sup>

WE<sup>1</sup>

GL100<sup>1</sup>

GL125<sup>1</sup>

GL150<sup>1</sup>

GL155<sup>1</sup>

GL175<sup>1</sup>

GL200<sup>1</sup>

#### 7 Zubehör 2

Keine Eintragung: ohne Zubehör

2 Eintragungen erforderlich: Zubehör für Bedienseite sowie für Einbau-  
seite

0 Seite ohne Zubehör

A Abschlussgitter

S elastischer Stutzen

R runder Anschlussstutzen

F Profilanschlussrahmen

#### 8 Anbauteil

Z38DV pneumatischer Schwenkantrieb 6 bar (ohne thermische Auslö-  
sung)

<sup>1</sup> nur mit Länge = 500 mm

<sup>2</sup> nur mit Länge = 305 mm

#### Hinweis

Preise für Zubehör und spezial Ausführungen auf Anfrage.

## Übersicht Zubehör 1

[5]	Bezeichnung	nur in Verbindung mit Gehäuselänge L in mm
ES	Einbausatz für den Trockeneinbau - in Leichtbauwände, Brandwände, Sicherheitstrennwände und Strahlenschutzwände mit Metallständer oder Stahlunterkonstruktionen - in Holzständer- und Holzfachwerkwände, sowie Vollholz- und Brettspertholzwände - in Schachwände mit Metallständer oder Stahlunterkonstruktion sowie Schachtwände ohne Metallständer - in Vollholz- und Holzbalkendecken	500
E3	Einbausatz zum Austausch einer vorhandenen FK-K90 oder FK-EU mit eingemörteltem Einbaurahmen E1 oder E2	305
EW	Einbausatz mit Einbaurahmen L = 240 mm für den Einbau in Massivwände	500
GM	Einbausatz für Nasseinbau in Massivwände mit gleitendem Deckenanschluss	500
WA	Einbausatz für den Trockeneinbau direkt an massiven Wänden und Decken	500
WE	Einbausatz für den Trockeneinbau entfernt von massiven Wänden und Decken sowie von Leichtbauwänden (Wanddurchführung)	500
GL100	Einbausatz für den Trockeneinbau in beidseitig bekleidete Metallständerwände mit gleitendem Deckenanschluss. Für Wanddicke 100 mm bei Verwendung von 50 mm Profilen.	500
GL125	Einbausatz für den Trockeneinbau in beidseitig bekleidete Metallständerwände mit gleitendem Deckenanschluss. Für Wanddicke 125 mm bei Verwendung von 75 mm Profilen.	500
GL150	Einbausatz für den Trockeneinbau in beidseitig bekleidete Metallständerwände mit gleitendem Deckenanschluss. Für Wanddicke 150 mm bei Verwendung von 100 mm Profilen.	500
GL155	Einbausatz für den Trockeneinbau in beidseitig bekleidete Metallständerwände mit gleitendem Deckenanschluss. Für Wanddicke 155 mm bei Verwendung von 2 × 50 mm Profilen + 5 mm Trennstreifen.	500
GL175	Einbausatz für den Trockeneinbau in beidseitig bekleidete Metallständerwände mit gleitendem Deckenanschluss. Für Wanddicke 175 mm bei Verwendung von 125 mm Profilen.	500
GL200	Einbausatz für den Trockeneinbau in beidseitig bekleidete Metallständerwände mit gleitendem Deckenanschluss. Für Wanddicke 200 mm bei Verwendung von 150 mm Profilen.	500
Technische Daten		

Zubehör 1: WA und WE nicht kombinierbar mit Zubehör 2 (ASG, ELST, ASST, AR) auf Einbausteite

Zubehör 1: GM und GL... nicht kombinierbar mit Anbauteil Z43RM, Z45RM und ZA12

## Übersicht Zubehör 2

[6]	Bedienseite	Einbauseite	nur in Verbindung mit Gehäuselänge L in mm
0A	–	Abschlussgitter	500
A0	Abschlussgitter	–	305/500
AA	Abschlussgitter	Abschlussgitter	500
0S	–	Elastischer Stutzen	500
S0	Elastischer Stutzen	–	305/500
Technische Daten			



[6]	Bedienseite	Einbauseite	nur in Verbindung mit Gehäuselänge L in mm
SS	Elastischer Stutzen	Elastischer Stutzen	500
OR	–	Runder Anschlussstutzen	500
R0	Runder Anschlussstutzen	–	305/500
RR	Runder Anschlussstutzen	Runder Anschlussstutzen	500
AS	Abschlussgitter	Elastischer Stutzen	500
SA	Elastischer Stutzen	Abschlussgitter	500
AR	Abschlussgitter	Runder Anschlussstutzen	500
RA	Runder Anschlussstutzen	Abschlussgitter	500
SR	Elastischer Stutzen	Runder Anschlussstutzen	500
RS	Runder Anschlussstutzen	Elastischer Stutzen	500
0F	–	Profilanschlussrahmen	305/500
F0	Profilanschlussrahmen	–	305/500
FF	Profilanschlussrahmen	Profilanschlussrahmen	305/500
AF	Abschlussgitter	Profilanschlussrahmen	305/500
FA	Profilanschlussrahmen	Abschlussgitter	500
SF	Elastischer Stutzen	Profilanschlussrahmen	305/500
FS	Profilanschlussrahmen	Elastischer Stutzen	500
RF	Runder Anschlussstutzen	Profilanschlussrahmen	305/500
FR	Profilanschlussrahmen	Runder Anschlussstutzen	500
Technische Daten			

**FK2-DV Gehäuse inkl. Z38DV**

[4]																				
H/B	200	250	300	350	400	450	500	550	600	650	700	750	800	900	1000	1100	1200	1300	1400	1500
100	1331.–	1339.–	1347.–	1355.–	1359.–	1367.–	1375.–	1384.–	1392.–	1400.–	1408.–	1416.–	1424.–	–	–	–	–	–	–	–
125	1335.–	1343.–	1351.–	1359.–	1367.–	1375.–	1384.–	1392.–	1400.–	1408.–	1416.–	1424.–	1432.–	–	–	–	–	–	–	–
150	1339.–	1347.–	1355.–	1363.–	1371.–	1380.–	1388.–	1396.–	1408.–	1416.–	1424.–	1432.–	1441.–	–	–	–	–	–	–	–
160	1343.–	1351.–	1359.–	1367.–	1375.–	1384.–	1392.–	1400.–	1412.–	1420.–	1428.–	1436.–	1445.–	–	–	–	–	–	–	–
200	1347.–	1355.–	1367.–	1375.–	1384.–	1392.–	1404.–	1412.–	1420.–	1428.–	1441.–	1449.–	1457.–	1623.–	1644.–	1660.–	1680.–	1696.–	1713.–	1729.–
250	1497.–	1505.–	1509.–	1518.–	1526.–	1534.–	1542.–	1554.–	1570.–	1583.–	1595.–	1603.–	1615.–	1640.–	1660.–	1680.–	1701.–	1717.–	1733.–	1753.–
300	1505.–	1509.–	1518.–	1526.–	1538.–	1546.–	1554.–	1570.–	1583.–	1595.–	1607.–	1619.–	1635.–	1656.–	1680.–	1701.–	1717.–	1737.–	1757.–	1778.–
350	1505.–	1518.–	1526.–	1538.–	1546.–	1554.–	1566.–	1583.–	1595.–	1607.–	1623.–	1635.–	1652.–	1676.–	1696.–	1717.–	1737.–	1762.–	1782.–	1802.–
400	1513.–	1526.–	1534.–	1546.–	1554.–	1566.–	1579.–	1595.–	1607.–	1623.–	1640.–	1656.–	1672.–	1692.–	1713.–	1733.–	1757.–	1782.–	1802.–	1827.–
450	1513.–	1526.–	1538.–	1554.–	1566.–	1579.–	1591.–	1603.–	1619.–	1635.–	1652.–	1668.–	1684.–	1701.–	1725.–	1749.–	1778.–	1798.–	1823.–	1847.–
500	1526.–	1538.–	1554.–	1566.–	1579.–	1595.–	1603.–	1619.–	1635.–	1652.–	1668.–	1684.–	1701.–	1717.–	1745.–	1770.–	1798.–	1818.–	1847.–	1875.–
550	–	–	1566.–	1579.–	1595.–	1603.–	1619.–	1635.–	1652.–	1668.–	1684.–	1701.–	1713.–	1737.–	1766.–	1790.–	1814.–	1843.–	1871.–	1896.–
600	–	–	1579.–	1595.–	1603.–	1619.–	1631.–	1652.–	1668.–	1684.–	1701.–	1713.–	1729.–	1753.–	1782.–	1806.–	1835.–	1867.–	1896.–	1920.–
650	–	–	1595.–	1603.–	1619.–	1635.–	1648.–	1664.–	1684.–	1701.–	1713.–	1729.–	1745.–	1774.–	1798.–	1827.–	1859.–	1888.–	1912.–	1945.–
700	–	–	1603.–	1619.–	1631.–	1648.–	1664.–	1680.–	1701.–	1713.–	1729.–	1745.–	1762.–	1790.–	1818.–	1851.–	1879.–	1918.–	1936.–	1969.–
750	–	–	1615.–	1631.–	1648.–	1664.–	1680.–	1696.–	1709.–	1729.–	1745.–	1762.–	1778.–	1806.–	1839.–	1871.–	1896.–	1928.–	1961.–	1993.–
800	–	–	1627.–	1648.–	1664.–	1680.–	1696.–	1709.–	1725.–	1745.–	1762.–	1778.–	1794.–	1823.–	1855.–	1892.–	1920.–	1953.–	1985.–	2014.–
Grundpreis																				

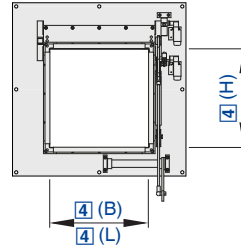

Preise in CHF ohne MwSt.

Für Abluft in gewerblichen Küchen. Anwendung nur mit Zustimmung der kantonalen Brandschutzbehörden.

**KA-EU – 2 / CH / 400 × 300 × 680 / Z02**

1	2	3	4	5

**1 Serie**

**KA-EU** Brandschutzklappe für die Abluft gewerblicher Küchen

**4 Nenngröße [mm]**

Breite × Höhe × Länge angeben

**2 Material**

Keine Eintragung: verzinktes Gehäuse  
2 Edelstahl 1.4301

**5 Anbauteile**

**Z00** Grundausführung  
Steuergerät und elektrische Auffahrhilfe  
**Z02** mittig unten/Standard  
**Z02LO** links oben<sup>1</sup>  
**Z02LU** links unten<sup>1</sup>  
**Z02RO** rechts oben  
**Z02RU** rechts unten

**3 Bestimmungsland**

**DE** Deutschland  
**CH** Schweiz  
**AT** Österreich  
**NL** Niederlande  
Andere Bestimmungsländer auf Anfrage

<sup>1</sup> Nur möglich bei B ≥ 700 mm

**KA-EU**

[4]			[1]	
B	H	L	KA-EU	KA-EU-2
250	225	595	13129.–	16068.–
300	225	595	13129.–	16068.–
300	300	680	13731.–	16804.–
400	300	680	13731.–	16804.–
400	400	780	13731.–	16804.–
500	400	780	13961.–	18113.–
600	400	780	13961.–	18113.–
700	400	780	14262.–	19551.–
500	500	880	14262.–	19551.–
600	500	880	14262.–	19551.–
700	500	880	15161.–	22979.–
800	500	880	15161.–	22979.–
900	500	880	15462.–	24029.–
1000	500	880	15462.–	24029.–
1100	500	880	15780.–	25204.–
1200	500	880	15780.–	25204.–
			Grundpreis	

**KA-EU**

[4]			[1]	
B	H	L	KA-EU	KA-EU-2
400	225	595	14521.–	16934.–
500	225	595	14521.–	16934.–
600	225	595	14521.–	16934.–
700	225	595	14772.–	18284.–
800	225	595	14772.–	18284.–
900	225	595	14772.–	18284.–
1000	225	595	15366.–	19693.–
1100	225	595	15366.–	19693.–
1200	225	595	15366.–	19693.–
500	300	680	14772.–	18284.–
600	300	680	14772.–	18284.–
700	300	680	15366.–	19693.–
800	300	680	15366.–	19693.–
900	300	680	15366.–	19693.–
1000	300	680	16026.–	23159.–
1100	300	680	16026.–	23159.–
1200	300	680	16026.–	23159.–
800	400	780	16026.–	23159.–
900	400	780	16026.–	23159.–
1000	400	780	16026.–	23159.–
1100	400	780	16340.–	24208.–
1200	400	780	16340.–	24208.–
			Grundpreis	



Anbauteile

[5]	Bezeichnung	KA-EU	KA-EU-2
Z00	Grundausführung einschliesslich Steuergerät FSM 10, Haftmagnet (B > 600 mm 2 Stück), zwei elektrischen Endsaltern und ein Kapillarrohrfühler als Auslöseelement, Auslösetemperatur 72 °C. Klappe stromlos durch Gasdruckfeder (B > 600 mm 2 Stück) geschlossen.	–	–
Z02	Elektrische Auffahrhilfe und Steuergerät FSM 1 mit Netzteil 230 V AC für das Öffnen der Absperrvorrichtung und automatische Funktionsprüfung	4165.–	5331.–
Z02LO	Elektrische Auffahrhilfe links oben* und Steuergerät mit Netzteil 230 V AC für das Öffnen der Absperrvorrichtung und automatische Funktionsprüfung	4583.–	6213.–
Z02LU	Elektrische Auffahrhilfe links unten* und Steuergerät mit Netzteil 230 V AC für das Öffnen der Absperrvorrichtung und automatische Funktionsprüfung	4583.–	6213.–
Z02RO	Elektrische Auffahrhilfe rechts oben und Steuergerät mit Netzteil 230 V AC für das Öffnen der Absperrvorrichtung und automatische Funktionsprüfung	4583.–	6213.–
Z02RU	Elektrische Auffahrhilfe rechts unten und Steuergerät mit Netzteil 230 V AC für das Öffnen der Absperrvorrichtung und automatische Funktionsprüfung	4583.–	6213.–
TLR 72	Kapillarrohrfühler Art.Nr. M536KA0	auf Anfrage	auf Anfrage
	Technische Daten	Mehrpreis	

\* nur möglich bei B ≥ 700 mm

Im Lieferumfang der KA-EU ist immer ein Stück Kapillarrohrfühler enthalten

In einigen Anwendungsfällen wird jedoch ein zweiter Kapillarrohrfühler benötigt



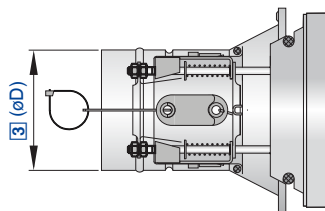

Preise in CHF ohne MwSt.

Brandschutzventile für Zuluft und Abluft. Anwendung nur mit Zustimmung der kantonalen Brandschutzbehörden.

**FV-EU / CH / 160 / R / Z05**

1	2	3	4	5

**1 Serie**

**FV-EU** Brandschutzventil

**2 Bestimmungsland**

- DE** Deutschland
- CH** Schweiz
- AT** Österreich
- NL** Niederlande
- Andere Bestimmungsländer auf Anfrage

**3 Nenngröße [mm]**

**100, 125, 160, 200**

**4 Zubehör**

- Keine Eintragung: ohne Zubehör
- R** Blendring rund
- Q** Blendring quadratisch

**5 Anbauteile**

- Z00** Grundausführung
- Z04** mit Verlängerungsstutzen
- Z05** mit Verlängerungsstutzen und Endschalter, Anzeige ZU
- Z06** mit Verlängerungsstutzen und Endschalter, Anzeige AUF
- Z07** mit Verlängerungsstutzen und Endschalter, Anzeige ZU und AUF

**FV-EU**

[3]	[1]	[4]		[5]			
NW	FV-EU	R	Q	Z04	Z05	Z06	Z07
100	184.–	34.–	34.–	55.–	151.–	151.–	247.–
125	197.–	34.–	34.–	55.–	151.–	151.–	247.–
160	239.–	34.–	34.–	55.–	151.–	151.–	247.–
200	264.–	34.–	34.–	55.–	151.–	151.–	247.–
	Grundpreis	Mehrpreis					



Preise in CHF ohne MwSt.

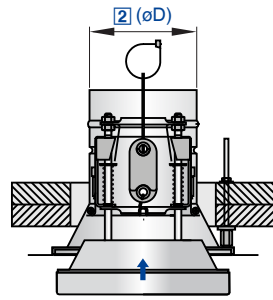

Brandschutzventile für Zuluft und Abluft. Anwendung nur mit Zustimmung der kantonalen Brandschutzbehörden.

FVZ-K30 / 160 / Z05

1	2	3

**1 Serie**

FVZ-K30 Brandschutzventil

**2 Nenngrosse [mm]**

100, 125, 160, 200

**3 Anbauteile**

Z00 Grundausführung

Z04 mit Verlängerungsstutzen

Z05 mit Verlängerungsstutzen und Endschalter, Anzeige ZU

Z06 mit Verlängerungsstutzen und Endschalter, Anzeige AUF

Z07 mit Verlängerungsstutzen und Endschalter, Anzeige ZU und AUF

FVZ-K30

[2]	[1]	[3]				
		FVZ-K30	Z04	Z05	Z06	Z07
100	348.–	55.–	151.–	151.–	247.–	
125	364.–	55.–	151.–	151.–	247.–	
160	410.–	55.–	151.–	151.–	247.–	
200	435.–	55.–	151.–	151.–	247.–	
	Grundpreis	Mehrpreis				

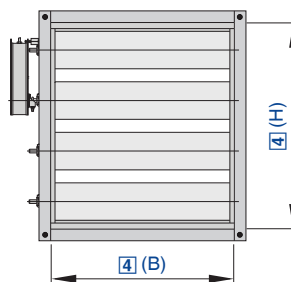

Preise in CHF ohne MwSt.

Zur Verhinderung von Rauchübertragung

**JZ-RS – G – R / 1000 × 1005 / ER / ZF06**

<b>1</b>	<b>2</b>	<b>4</b>	<b>5</b>	<b>6</b>

**1 Serie**

**JZ-RS** Rauchschutzklappe

**2 Ausführung**

Keine Eintragung: Grundaussführung  
**G** Rahmen beidseitig gelocht

**3 Antriebsseite**

**R** rechts  
**L** links  
Fehlt diese Angabe, wird Antriebsseite R geliefert

**4 Nenngrösse [mm]**

Breite × Höhe angeben

**5 Einbaurahmen**

Keine Eintragung: ohne Einbaurahmen  
**ER** mit Einbaurahmen (bei Ausführung G)

**6 Anbauteile**

Federrücklaufantrieb (Ruhestromprinzip), IP 54  
**ZF06** 24 V AC/DC  
**ZF07** 24 – 240 V AC  
**ZF08** 24 V AC/DC, mit integrierten Endschaltern  
**ZF09** 24 – 240 V AC, mit integrierten Endschaltern  
**ZF10** 24 V AC/DC, mit Regelantrieb

**Hinweis**

Zwischenmass(e) jeweils zum Preis der nächstgrösseren Abmessung(en).

**JZ-RS mit Anbauteil ZF06**

[4]									
H \ B	400	600	800	1000	1200	1400	1600	1800	2000
345	883.–	899.–	912.–	924.–	945.–	962.–	975.–	987.–	1004.–
510	941.–	962.–	979.–	996.–	1016.–	1037.–	1054.–	1075.–	1096.–
675	996.–	1021.–	1046.–	1067.–	1088.–	1117.–	1134.–	1159.–	1184.–
840	1054.–	1083.–	1113.–	1142.–	1167.–	1196.–	1221.–	1246.–	1280.–
1005	1113.–	1146.–	1180.–	1209.–	1246.–	1271.–	1305.–	1338.–	1372.–
1170	1171.–	1200.–	1238.–	1271.–	1309.–	1347.–	1384.–	1422.–	1455.–
1335	1230.–	1271.–	1309.–	1347.–	1389.–	1426.–	1464.–	1501.–	1543.–
1500	1288.–	1334.–	1372.–	1422.–	1460.–	1506.–	1581.–	1598.–	1644.–
1665	1347.–	1384.–	1439.–	1489.–	1535.–	1581.–	1631.–	1677.–	1727.–
1830	1397.–	1455.–	1510.–	1556.–	1606.–	1664.–	1719.–	1765.–	1823.–
1995	1460.–	1514.–	1573.–	1623.–	1685.–	1740.–	1798.–	1853.–	1907.–
Grundpreis									



**Ausführung G**

[4]									
H \ B	400	600	800	1000	1200	1400	1600	1800	2000
345	17.-	17.-	21.-	26.-	26.-	30.-	30.-	34.-	38.-
510	17.-	17.-	21.-	26.-	30.-	34.-	34.-	38.-	42.-
675	21.-	21.-	26.-	26.-	30.-	34.-	38.-	38.-	42.-
840	26.-	26.-	30.-	30.-	34.-	38.-	42.-	42.-	46.-
1005	26.-	30.-	30.-	34.-	38.-	42.-	46.-	46.-	51.-
1170	30.-	30.-	34.-	38.-	42.-	42.-	46.-	51.-	55.-
1335	34.-	34.-	38.-	42.-	46.-	46.-	51.-	51.-	55.-
1500	38.-	38.-	42.-	42.-	46.-	51.-	55.-	55.-	59.-
1665	38.-	38.-	42.-	46.-	51.-	55.-	55.-	59.-	59.-
1830	42.-	42.-	46.-	46.-	51.-	55.-	59.-	63.-	63.-
1995	42.-	42.-	46.-	51.-	55.-	59.-	63.-	63.-	67.-
Mehrpreis									

**Ausführung ER: Einbaurahmen (nur bei Ausführung G)**

[4]									
H \ B	400	600	800	1000	1200	1400	1600	1800	2000
345	55.-	63.-	72.-	80.-	84.-	92.-	105.-	113.-	122.-
510	63.-	72.-	76.-	84.-	92.-	101.-	109.-	118.-	126.-
675	72.-	76.-	84.-	92.-	101.-	109.-	113.-	126.-	130.-
840	76.-	80.-	88.-	101.-	105.-	113.-	122.-	130.-	138.-
1005	80.-	88.-	92.-	105.-	113.-	122.-	130.-	138.-	147.-
1170	88.-	92.-	105.-	113.-	122.-	126.-	134.-	143.-	151.-
1335	92.-	101.-	109.-	118.-	126.-	134.-	143.-	147.-	155.-
1500	101.-	109.-	118.-	126.-	130.-	138.-	147.-	155.-	164.-
1665	109.-	113.-	122.-	130.-	138.-	147.-	151.-	159.-	168.-
1830	113.-	122.-	130.-	138.-	147.-	151.-	159.-	164.-	176.-
1995	122.-	130.-	138.-	147.-	151.-	159.-	164.-	172.-	180.-
Mehrpreis									

**Mehrpreis für Anbauteile**

[6]			
ZF07	ZF08	ZF09	ZF10
34.-	34.-	59.-	92.-
Mehrpreis			

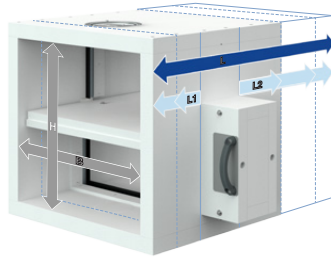

Preise in CHF ohne MwSt.

Für maschinelle Rauchabzugsanlagen (MRA) und Rauchschutzdruckanlagen (RDA) sowie zur Zuluftnachströmung

**EK2-EU – MA – IC – C1 / DE / 1500 × 800 × 950 / 03 / Q0 / B24 / P1-RAL 9010**

1	2	3	4	5	6	7	8	9	10
---	---	---	---	---	---	---	---	---	----

**1 Serie**

**EK2-EU** Entrauchungsklappe mit einem Klappenblatt

**2 Ausführung**

**MA** manuelle Übersteuerung (Antrieb thermisch gekapselt)  
**AA** automatische Auslösung (Antrieb freiliegend)

**3 Inspektionsdeckel**

Keine Eintragung: ohne Inspektionsdeckel (Standard)  
**IC**<sup>1,2</sup> Inspektionsdeckel (Bedienseite)

**4 Beschichtung**

Keine Eintragung: ohne Beschichtung (Standard)  
**C1** Promat-Imprägnierung (auf allen Kalziumsilikatoberflächen)

**5 Bestimmungsland**

**DE** Deutschland  
**CH** Schweiz  
**AT** Österreich  
**NL** Niederlande  
Weitere Bestimmungsländer möglich

**6 Nenngrösse [mm]**

Breite × Höhe × Länge

Breite  
**200 – 1500** (in 5-mm-Schritten)

Höhe  
**200 – 800** (in 5-mm-Schritten)

Länge  
**400, 500, 600, 650, 750, 850, 950, 800, 900, 1100**

**7 Zubehör**

**01** Maueranker (Anzahl bedingt durch Nenngrösse)  
**02** Hochtemperaturdichtband HT (je 2 Streifen für B + H)  
**03** Maueranker und Hochtemperaturdichtband HT

**8 Anbauteil 1**

Keine Eintragung: ohne Anbauteile (Standard)

2 Eintragungen möglich: Anbauteil für Bedienseite sowie für Einbau-  
seite

**0** Seite ohne Anbauteil  
**A**<sup>1</sup> Welldrahtgitter (20 × 20 mm), Stahl verzinkt  
**B**<sup>1</sup> Lochblechgitter mit Quadratlochung (10 × 10 mm), Stahl verzinkt  
**Q** gewölbtes Lochblechgitter mit Rundlochung (Ø 6 mm)  
**F** Anschlussrahmen (Flanschhöhe: 35 mm, Bohrungen: Ø 10 mm)

**9 Anbauteil 2**

TROX Antrieb ohne Erweiterung  
**B24** Antrieb 24 V AC/DC (AC 19,2 – 28,8 V/DC 21,6 – 28,8 V)  
**B230** Antrieb 230 V AC (AC 198 – 264 V)

TROX Antrieb mit Steuerungspannung/Hilfsschalter  
**B24SR**<sup>1,2</sup> Antrieb B24 mit Steuerungspannung Y = DC 2 – 10 V  
**B24M**<sup>1,2,3</sup> Antrieb B24 mit Hilfsschalter SN2  
**B230M**<sup>1,2,3</sup> Antrieb B230 mit Hilfsschalter SN2

TROX Antrieb mit Erweiterung der Antriebskapselung (nur für MA)  
**B24X**<sup>3</sup> Antrieb B24 mit erweiterter Antriebskapselung  
**B230X**<sup>3</sup> Antrieb B230 mit erweiterter Antriebskapselung

TROX Antrieb mit Steuerungsmodul  
TROX Modul zur Ansteuerung mit AS-i Technik  
**B24A**<sup>3</sup> Antrieb B24 mit TROXNETCOM AS-EM/EK  
**B24AS**<sup>3</sup> Antrieb B24 mit TROXNETCOM AS-EM/SIL2  
**B24AM**<sup>2,3</sup> Antrieb B24 mit TROXNETCOM AS-EM/M

Kommunikations- und Netzgerät  
**B24BKNE**<sup>3</sup> Antrieb B24 mit Belimo BKNE230-24 mit SLC

Brandrauchklappenmodul mit Modbus/RTU Protokoll  
**B24D**<sup>3</sup> Antrieb B24 mit Agnosys BRM-10-F-ST  
**B230D**<sup>3</sup> Antrieb B230 mit Agnosys BRM-10-F

**10 Oberfläche Anbauteil 1**

Keine Eintragung: ohne Oberflächenbehandlung (Standard)  
**P1** pulverbeschichtet, RAL-CLASSIC-Farbtone angeben  
**PS** pulverbeschichtet, DB-Farbtone angeben

Glanzgrad  
RAL 9010 GE 50  
RAL 9006 GE 30  
Alle anderen RAL-Farben GE 70

<sup>1</sup> Auswahl von der Nenngrösse abhängig  
<sup>2</sup> Funktion C<sub>mod</sub>: Klappenblattposition in Zwischenstellung  
<sup>3</sup> Erweiterung der Antriebskapselung (nur bei MA relevant)



**EK2-EU mit Anbauteil B24 MA oder AA**  
L = 400

[6]																				
B																				
H	200	250	300	350	400	450	500	550	600	650	700	750	800	900	1000	1100	1200	1300	1400	1500
200	1685.-	1726.-	1770.-	1811.-	1852.-	1889.-	1934.-	1975.-	2016.-	2053.-	2094.-	2138.-	2179.-	2257.-	2343.-	2421.-	2506.-	2588.-	2666.-	2752.-
250	1726.-	1767.-	1811.-	1852.-	1893.-	1934.-	1978.-	2019.-	2060.-	2101.-	2146.-	2187.-	2231.-	2313.-	2399.-	2480.-	2566.-	2648.-	2733.-	2815.-
300	1763.-	1807.-	1852.-	1893.-	1938.-	1978.-	2023.-	2064.-	2109.-	2153.-	2194.-	2235.-	2280.-	2369.-	2451.-	2540.-	2625.-	2711.-	2796.-	2886.-
350	1804.-	1848.-	1889.-	1934.-	1978.-	2023.-	2064.-	2112.-	2157.-	2201.-	2242.-	2287.-	2332.-	2421.-	2510.-	2599.-	2685.-	2778.-	2863.-	2953.-
380	1841.-	1885.-	1930.-	1975.-	2023.-	2064.-	2112.-	2157.-	2205.-	2246.-	2291.-	2339.-	2384.-	2473.-	2566.-	2655.-	2748.-	2837.-	2926.-	3016.-
450	1878.-	1923.-	1971.-	2019.-	2064.-	2109.-	2157.-	2205.-	2246.-	2294.-	2343.-	2391.-	2432.-	2529.-	2618.-	2715.-	2804.-	2900.-	2990.-	3086.-
500	1915.-	1964.-	2012.-	2056.-	2105.-	2153.-	2201.-	2246.-	2294.-	2343.-	2391.-	2436.-	2484.-	2584.-	2677.-	2774.-	2867.-	2964.-	3057.-	3153.-
545	1956.-	2004.-	2049.-	2101.-	2149.-	2198.-	2246.-	2294.-	2343.-	2395.-	2439.-	2488.-	2540.-	2633.-	2733.-	2830.-	2926.-	3023.-	3124.-	3216.-
600	1993.-	2045.-	2090.-	2142.-	2194.-	2239.-	2291.-	2339.-	2391.-	2439.-	2488.-	2540.-	2592.-	2689.-	2789.-	2889.-	2986.-	3086.-	3183.-	3287.-
650	2030.-	2079.-	2131.-	2194.-	2231.-	2283.-	2335.-	2387.-	2436.-	2488.-	2540.-	2592.-	2640.-	2744.-	2845.-	2945.-	3045.-	3150.-	3250.-	3350.-
700	2068.-	2120.-	2172.-	2239.-	2276.-	2328.-	2380.-	2432.-	2484.-	2536.-	2588.-	2640.-	2692.-	2793.-	2900.-	3001.-	3109.-	3209.-	3317.-	3417.-
750	2105.-	2161.-	2213.-	2265.-	2320.-	2373.-	2425.-	2477.-	2532.-	2584.-	2636.-	2689.-	2744.-	2848.-	2956.-	3060.-	3164.-	3276.-	3380.-	3488.-
800	2146.-	2201.-	2254.-	2306.-	2361.-	2417.-	2469.-	2525.-	2581.-	2633.-	2685.-	2741.-	2793.-	2904.-	3012.-	3120.-	3228.-	3339.-	3443.-	3551.-
Grundpreis																				

B und H in 5-mm-Schritten.

**EK2-EU mit Anbauteil B24 MA oder AA**  
L = 500/600

[6]																				
B																				
H	200	250	300	350	400	450	500	550	600	650	700	750	800	900	1000	1100	1200	1300	1400	1500
200	1718.-	1759.-	1804.-	1845.-	1885.-	1926.-	1971.-	2012.-	2053.-	2094.-	2135.-	2179.-	2220.-	2302.-	2387.-	2469.-	2555.-	2636.-	2718.-	2804.-
250	1759.-	1800.-	1845.-	1885.-	1930.-	1971.-	2016.-	2056.-	2101.-	2142.-	2187.-	2228.-	2272.-	2358.-	2443.-	2529.-	2614.-	2700.-	2785.-	2871.-
300	1796.-	1841.-	1885.-	1930.-	1975.-	2016.-	2060.-	2105.-	2149.-	2194.-	2235.-	2280.-	2324.-	2413.-	2499.-	2588.-	2677.-	2763.-	2852.-	2941.-
350	1837.-	1882.-	1926.-	1971.-	2016.-	2060.-	2105.-	2153.-	2198.-	2242.-	2287.-	2332.-	2376.-	2469.-	2558.-	2648.-	2737.-	2830.-	2919.-	3008.-
380	1874.-	1923.-	1967.-	2012.-	2060.-	2105.-	2153.-	2198.-	2246.-	2291.-	2335.-	2384.-	2428.-	2521.-	2614.-	2707.-	2800.-	2893.-	2982.-	3075.-
450	1915.-	1960.-	2008.-	2056.-	2105.-	2149.-	2198.-	2246.-	2291.-	2339.-	2387.-	2436.-	2480.-	2577.-	2670.-	2767.-	2860.-	2956.-	3049.-	3146.-
500	1952.-	2001.-	2049.-	2097.-	2146.-	2194.-	2242.-	2291.-	2339.-	2387.-	2436.-	2484.-	2532.-	2633.-	2729.-	2826.-	2923.-	3019.-	3116.-	3213.-
545	1993.-	2042.-	2090.-	2142.-	2190.-	2239.-	2291.-	2339.-	2387.-	2439.-	2488.-	2536.-	2588.-	2685.-	2785.-	2886.-	2982.-	3083.-	3183.-	3280.-
600	2030.-	2083.-	2131.-	2183.-	2235.-	2283.-	2335.-	2384.-	2436.-	2488.-	2536.-	2588.-	2640.-	2741.-	2841.-	2945.-	3045.-	3146.-	3246.-	3350.-
650	2068.-	2120.-	2172.-	2235.-	2276.-	2328.-	2380.-	2432.-	2484.-	2536.-	2588.-	2640.-	2692.-	2796.-	2900.-	3001.-	3105.-	3209.-	3313.-	3417.-
700	2109.-	2161.-	2213.-	2283.-	2320.-	2373.-	2425.-	2480.-	2532.-	2584.-	2636.-	2692.-	2744.-	2848.-	2956.-	3060.-	3168.-	3272.-	3380.-	3484.-
750	2146.-	2201.-	2254.-	2309.-	2365.-	2417.-	2473.-	2525.-	2581.-	2633.-	2689.-	2741.-	2796.-	2904.-	3012.-	3120.-	3228.-	3339.-	3447.-	3555.-
800	2187.-	2242.-	2298.-	2350.-	2406.-	2462.-	2518.-	2573.-	2629.-	2685.-	2737.-	2793.-	2848.-	2960.-	3071.-	3179.-	3291.-	3402.-	3510.-	3622.-
Grundpreis																				

B und H in 5-mm-Schritten.

**EK2-EU mit Anbauteil B24 MA oder AA**  
L = 650/750

[6]																				
B																				
H	200	250	300	350	400	450	500	550	600	650	700	750	800	900	1000	1100	1200	1300	1400	1500
200	1755.-	1796.-	1841.-	1882.-	1926.-	1967.-	2012.-	2053.-	2097.-	2138.-	2179.-	2224.-	2265.-	2350.-	2436.-	2521.-	2607.-	2692.-	2774.-	2863.-
250	1796.-	1837.-	1882.-	1926.-	1971.-	2012.-	2056.-	2101.-	2146.-	2187.-	2231.-	2272.-	2320.-	2406.-	2495.-	2581.-	2670.-	2755.-	2841.-	2930.-
300	1833.-	1878.-	1926.-	1971.-	2016.-	2056.-	2105.-	2149.-	2194.-	2239.-	2283.-	2328.-	2373.-	2462.-	2551.-	2640.-	2733.-	2819.-	2912.-	3001.-
350	1874.-	1923.-	1967.-	2012.-	2056.-	2105.-	2149.-	2198.-	2242.-	2291.-	2335.-	2380.-	2425.-	2512.-	2601.-	2690.-	2783.-	2879.-	2979.-	3071.-
380	1915.-	1964.-	2008.-	2053.-	2105.-	2149.-	2198.-	2242.-	2294.-	2339.-	2384.-	2432.-	2480.-	2573.-	2670.-	2763.-	2860.-	2953.-	3045.-	3138.-
450	1956.-	2001.-	2049.-	2101.-	2149.-	2194.-	2242.-	2294.-	2339.-	2387.-	2436.-	2488.-	2532.-	2629.-	2726.-	2822.-	2919.-	3016.-	3112.-	3209.-
500	1993.-	2042.-	2094.-	2142.-	2190.-	2239.-	2291.-	2339.-	2387.-	2436.-	2488.-	2536.-	2584.-	2689.-	2785.-	2886.-	2982.-	3083.-	3179.-	3280.-
545	2034.-	2083.-	2135.-	2187.-	2235.-	2287.-	2339.-	2387.-	2436.-	2491.-	2540.-	2588.-	2640.-	2741.-	2841.-	2945.-	3045.-	3146.-	3250.-	3347.-
600	2071.-	2127.-	2175.-	2228.-	2283.-	2332.-	2384.-	2432.-	2488.-	2540.-	2588.-	2640.-	2696.-	2796.-	2900.-	3005.-	3109.-	3209.-	3313.-	3421.-
Grundpreis																				

B und H in 5-mm-Schritten. MA oder AA wählbar je nach Klappenlänge.



[6]																				
B																				
H	200	250	300	350	400	450	500	550	600	650	700	750	800	900	1000	1100	1200	1300	1400	1500
650	2112.-	2164.-	2216.-	2283.-	2324.-	2376.-	2428.-	2484.-	2536.-	2588.-	2640.-	2696.-	2748.-	2856.-	2960.-	3064.-	3168.-	3276.-	3380.-	3488.-
700	2153.-	2205.-	2257.-	2332.-	2369.-	2421.-	2477.-	2532.-	2584.-	2636.-	2692.-	2748.-	2800.-	2908.-	3016.-	3124.-	3235.-	3339.-	3451.-	3555.-
750	2190.-	2246.-	2302.-	2358.-	2413.-	2465.-	2525.-	2577.-	2633.-	2689.-	2744.-	2796.-	2856.-	2964.-	3075.-	3183.-	3295.-	3406.-	3518.-	3629.-
800	2231.-	2291.-	2346.-	2399.-	2454.-	2514.-	2570.-	2625.-	2685.-	2741.-	2793.-	2852.-	2908.-	3019.-	3135.-	3246.-	3358.-	3473.-	3581.-	3696.-
Grundpreis																				

B und H in 5-mm-Schritten. MA oder AA wählbar je nach Klappenlänge.

**EK2-EU mit Anbauteil B24 MA oder AA**

L = 800/900 und 850/950

[6]																				
B																				
H	200	250	300	350	400	450	500	550	600	650	700	750	800	900	1000	1100	1200	1300	1400	1500
200	1807.-	1848.-	1897.-	1938.-	1982.-	2023.-	2071.-	2116.-	2157.-	2201.-	2242.-	2291.-	2332.-	2417.-	2510.-	2596.-	2685.-	2770.-	2856.-	2945.-
250	1848.-	1893.-	1938.-	1982.-	2027.-	2071.-	2120.-	2161.-	2209.-	2250.-	2298.-	2339.-	2387.-	2477.-	2566.-	2655.-	2748.-	2837.-	2926.-	3016.-
300	1889.-	1934.-	1982.-	2027.-	2075.-	2120.-	2164.-	2213.-	2257.-	2306.-	2350.-	2395.-	2443.-	2536.-	2625.-	2718.-	2811.-	2904.-	2997.-	3090.-
350	1930.-	1978.-	2023.-	2071.-	2120.-	2164.-	2213.-	2261.-	2309.-	2358.-	2402.-	2451.-	2495.-	2596.-	2689.-	2781.-	2874.-	2975.-	3068.-	3161.-
380	1971.-	2019.-	2068.-	2116.-	2164.-	2213.-	2261.-	2309.-	2361.-	2406.-	2454.-	2506.-	2551.-	2648.-	2748.-	2845.-	2941.-	3038.-	3135.-	3231.-
450	2012.-	2060.-	2109.-	2161.-	2213.-	2257.-	2309.-	2361.-	2406.-	2458.-	2510.-	2558.-	2607.-	2707.-	2804.-	2908.-	3005.-	3105.-	3202.-	3306.-
500	2053.-	2101.-	2153.-	2205.-	2254.-	2306.-	2358.-	2406.-	2458.-	2510.-	2558.-	2610.-	2663.-	2767.-	2867.-	2967.-	3071.-	3172.-	3272.-	3376.-
545	2094.-	2146.-	2198.-	2250.-	2302.-	2354.-	2406.-	2458.-	2510.-	2562.-	2614.-	2666.-	2718.-	2822.-	2926.-	3031.-	3135.-	3239.-	3343.-	3447.-
600	2135.-	2187.-	2239.-	2294.-	2350.-	2399.-	2454.-	2506.-	2558.-	2614.-	2666.-	2718.-	2774.-	2878.-	2986.-	3094.-	3198.-	3306.-	3410.-	3521.-
650	2172.-	2228.-	2283.-	2350.-	2391.-	2447.-	2499.-	2555.-	2610.-	2666.-	2718.-	2774.-	2830.-	2938.-	3045.-	3153.-	3261.-	3373.-	3480.-	3588.-
700	2216.-	2272.-	2324.-	2399.-	2439.-	2491.-	2547.-	2607.-	2663.-	2715.-	2770.-	2830.-	2882.-	2993.-	3105.-	3216.-	3328.-	3436.-	3551.-	3659.-
750	2254.-	2313.-	2369.-	2428.-	2484.-	2540.-	2599.-	2651.-	2711.-	2767.-	2826.-	2878.-	2938.-	3053.-	3164.-	3276.-	3391.-	3506.-	3622.-	3733.-
800	2298.-	2358.-	2413.-	2469.-	2529.-	2588.-	2644.-	2703.-	2763.-	2822.-	2874.-	2934.-	2993.-	3109.-	3228.-	3339.-	3458.-	3573.-	3689.-	3804.-
Grundpreis																				

B und H in 5-mm-Schritten. MA oder AA wählbar je nach Klappenlänge. Längen 800 und 900 nur ab H 550 mm.

**EK2-EU mit Anbauteil B24 MA oder AA**

L = 1100

[6]																				
B																				
H	200	250	300	350	400	450	500	550	600	650	700	750	800	900	1000	1100	1200	1300	1400	1500
550	2201.-	2254.-	2309.-	2365.-	2417.-	2473.-	2529.-	2584.-	2636.-	2692.-	2748.-	2800.-	2856.-	2964.-	3075.-	3183.-	3295.-	3402.-	3510.-	3622.-
600	2242.-	2298.-	2354.-	2410.-	2469.-	2521.-	2577.-	2633.-	2689.-	2748.-	2800.-	2856.-	2915.-	3023.-	3138.-	3250.-	3358.-	3473.-	3581.-	3700.-
650	2283.-	2339.-	2399.-	2469.-	2514.-	2570.-	2625.-	2685.-	2744.-	2800.-	2856.-	2915.-	2975.-	3086.-	3198.-	3313.-	3425.-	3544.-	3655.-	3770.-
700	2328.-	2387.-	2443.-	2521.-	2562.-	2618.-	2677.-	2741.-	2796.-	2852.-	2912.-	2975.-	3027.-	3146.-	3261.-	3380.-	3495.-	3611.-	3730.-	3845.-
750	2369.-	2432.-	2488.-	2551.-	2610.-	2670.-	2729.-	2785.-	2848.-	2908.-	2967.-	3023.-	3086.-	3209.-	3324.-	3443.-	3562.-	3685.-	3804.-	3923.-
800	2413.-	2477.-	2536.-	2596.-	2655.-	2718.-	2778.-	2841.-	2904.-	2964.-	3019.-	3083.-	3146.-	3265.-	3391.-	3506.-	3633.-	3756.-	3875.-	3997.-
Grundpreis																				

B und H in 5-mm-Schritten. L 1100 nur ab H 550 mm.

**Inspektionsdeckel IC**

[3]
409.-
Mehrpreis

**Beschichtung C1**

[4]
15 %
Mehrpreis

Mit 2 Inspektionsdeckeln auf der Bedienseite



Zubehör 01 Maueranker

[7]	
Stückzahl	
6 (B 200 – 1200)	4.-
Mehrpreis	

[7]	
Stückzahl	
10 (B 1205 – 1500)	8.-
Mehrpreis	

Zubehör 02 Faserpapier

[6]														
B														
H	200	300	400	500	600	700	800	900	1000	1100	1200	1300	1400	1500
200	15.-	15.-	19.-	23.-	27.-	30.-	30.-	34.-	38.-	41.-	45.-	45.-	49.-	53.-
300	15.-	19.-	23.-	27.-	30.-	30.-	34.-	38.-	41.-	45.-	45.-	49.-	53.-	56.-
400	19.-	23.-	27.-	30.-	30.-	34.-	38.-	41.-	45.-	45.-	49.-	53.-	56.-	60.-
500	23.-	27.-	30.-	30.-	34.-	38.-	41.-	45.-	45.-	49.-	53.-	56.-	60.-	60.-
600	27.-	30.-	30.-	34.-	38.-	41.-	45.-	45.-	49.-	53.-	56.-	60.-	60.-	64.-
700	30.-	30.-	34.-	38.-	41.-	45.-	45.-	49.-	53.-	56.-	60.-	60.-	64.-	67.-
800	30.-	34.-	38.-	41.-	45.-	45.-	49.-	53.-	56.-	60.-	60.-	64.-	67.-	71.-
Mehrpreis														

Zubehör 03 Maueranker und Faserpapier

[6]														
B														
H	200	300	400	500	600	700	800	900	1000	1100	1200	1300	1400	1500
200	19.-	19.-	23.-	27.-	30.-	34.-	34.-	38.-	41.-	45.-	53.-	53.-	56.-	60.-
300	19.-	23.-	27.-	30.-	34.-	34.-	38.-	41.-	45.-	49.-	53.-	56.-	60.-	64.-
400	23.-	27.-	30.-	34.-	34.-	38.-	41.-	45.-	49.-	49.-	56.-	60.-	64.-	67.-
500	27.-	30.-	34.-	34.-	38.-	41.-	45.-	49.-	49.-	53.-	60.-	64.-	67.-	67.-
600	30.-	34.-	34.-	38.-	41.-	45.-	49.-	49.-	53.-	56.-	64.-	67.-	67.-	71.-
700	34.-	34.-	38.-	41.-	45.-	49.-	49.-	53.-	56.-	60.-	67.-	67.-	71.-	75.-
800	34.-	38.-	41.-	45.-	49.-	49.-	53.-	56.-	60.-	64.-	67.-	71.-	75.-	79.-
Mehrpreis														

Anbauteile 1 :

Das gewölbte Gitter (Q) wird eingesetzt, wenn das Klappenblatt, abhängig der Längenauswahl, über das Gehäuse hinausragt, oder der freie Querschnitt gewünscht ist. Sonst ist die Auswahl der flachen Gitter (A) und (B) möglich. Der Metallanschlussrahmen (F) ist grösser als das Nennmass der EK2-EU und immer möglich.

Anbauteile 1 A0, 0A und B0, 0B für EK2-EU

[6]																				
B																				
H	200	250	300	350	400	450	500	550	600	650	700	750	800	900	1000	1100	1200	1300	1400	1500
200	41.-	41.-	41.-	45.-	45.-	45.-	45.-	49.-	49.-	49.-	53.-	53.-	53.-	56.-	56.-	60.-	64.-	64.-	67.-	71.-
250	41.-	41.-	45.-	45.-	45.-	49.-	49.-	49.-	53.-	53.-	53.-	53.-	56.-	56.-	60.-	64.-	67.-	67.-	71.-	75.-
300	41.-	45.-	45.-	45.-	49.-	49.-	49.-	53.-	53.-	53.-	56.-	56.-	56.-	60.-	64.-	67.-	67.-	71.-	75.-	79.-
350	45.-	45.-	45.-	49.-	49.-	53.-	53.-	53.-	56.-	56.-	56.-	60.-	60.-	64.-	67.-	67.-	71.-	75.-	79.-	82.-
400	45.-	45.-	49.-	49.-	49.-	53.-	53.-	56.-	56.-	56.-	60.-	60.-	60.-	67.-	67.-	71.-	75.-	79.-	82.-	86.-
450	45.-	49.-	49.-	53.-	53.-	53.-	56.-	56.-	60.-	60.-	60.-	64.-	67.-	67.-	71.-	75.-	79.-	82.-	86.-	90.-
500	45.-	49.-	49.-	53.-	53.-	56.-	56.-	60.-	60.-	60.-	64.-	67.-	67.-	71.-	75.-	79.-	82.-	86.-	90.-	93.-
550	49.-	49.-	53.-	53.-	56.-	56.-	60.-	60.-	64.-	64.-	67.-	67.-	71.-	75.-	79.-	82.-	86.-	90.-	93.-	101.-
600	49.-	53.-	53.-	53.-	56.-	56.-	60.-	60.-	64.-	64.-	67.-	71.-	71.-	75.-	79.-	82.-	86.-	90.-	93.-	101.-
650	49.-	53.-	53.-	56.-	56.-	60.-	60.-	64.-	67.-	71.-	71.-	71.-	75.-	79.-	86.-	86.-	93.-	93.-	105.-	108.-
700	53.-	53.-	56.-	56.-	60.-	60.-	64.-	67.-	67.-	71.-	71.-	75.-	75.-	79.-	86.-	90.-	93.-	97.-	105.-	108.-
750	53.-	53.-	56.-	60.-	60.-	64.-	67.-	67.-	71.-	71.-	75.-	75.-	79.-	86.-	90.-	93.-	97.-	105.-	108.-	112.-
800	53.-	56.-	56.-	60.-	60.-	67.-	67.-	71.-	71.-	75.-	75.-	79.-	82.-	86.-	93.-	97.-	101.-	108.-	112.-	116.-
Mehrpreis																				





Anbauteile 1 AA und BB für EK2-EU

[6]																				
B																				
H	200	250	300	350	400	450	500	550	600	650	700	750	800	900	1000	1100	1200	1300	1400	1500
200	82.-	82.-	82.-	90.-	90.-	90.-	90.-	97.-	97.-	97.-	105.-	105.-	105.-	112.-	112.-	119.-	127.-	127.-	134.-	142.-
250	82.-	82.-	90.-	90.-	90.-	97.-	97.-	97.-	105.-	105.-	105.-	105.-	112.-	112.-	119.-	127.-	134.-	134.-	142.-	149.-
300	82.-	90.-	90.-	90.-	97.-	97.-	105.-	105.-	105.-	112.-	112.-	112.-	119.-	119.-	127.-	134.-	134.-	142.-	149.-	157.-
350	90.-	90.-	90.-	97.-	97.-	105.-	105.-	105.-	112.-	112.-	112.-	119.-	119.-	127.-	134.-	134.-	142.-	149.-	157.-	164.-
400	90.-	90.-	97.-	97.-	97.-	105.-	105.-	112.-	112.-	112.-	119.-	119.-	119.-	127.-	134.-	134.-	142.-	149.-	157.-	172.-
450	90.-	97.-	97.-	105.-	105.-	105.-	112.-	112.-	119.-	119.-	119.-	127.-	134.-	134.-	142.-	149.-	157.-	164.-	172.-	179.-
500	90.-	97.-	97.-	105.-	105.-	112.-	112.-	119.-	119.-	119.-	127.-	134.-	134.-	142.-	149.-	157.-	164.-	172.-	179.-	186.-
550	97.-	97.-	105.-	105.-	112.-	112.-	119.-	119.-	127.-	127.-	134.-	134.-	142.-	149.-	157.-	164.-	172.-	179.-	186.-	201.-
600	97.-	105.-	105.-	105.-	112.-	112.-	119.-	119.-	127.-	127.-	134.-	142.-	142.-	149.-	157.-	164.-	172.-	179.-	186.-	201.-
650	97.-	105.-	105.-	112.-	112.-	119.-	119.-	127.-	134.-	142.-	142.-	142.-	149.-	157.-	172.-	172.-	186.-	186.-	209.-	216.-
700	105.-	105.-	112.-	112.-	119.-	119.-	127.-	134.-	134.-	142.-	142.-	149.-	149.-	157.-	172.-	179.-	186.-	194.-	209.-	216.-
750	105.-	105.-	112.-	119.-	119.-	127.-	134.-	134.-	142.-	142.-	149.-	149.-	157.-	172.-	179.-	186.-	194.-	209.-	216.-	224.-
800	105.-	112.-	112.-	119.-	119.-	134.-	134.-	142.-	142.-	149.-	149.-	157.-	164.-	172.-	186.-	194.-	201.-	216.-	224.-	231.-
Mehrpriis																				

Anbauteile 1 Q0, 0Q für EK2-EU

[6]																				
B																				
H	200	250	300	350	400	450	500	550	600	650	700	750	800	900	1000	1100	1200	1300	1400	1500
200	402.-	402.-	409.-	409.-	413.-	417.-	424.-	435.-	443.-	454.-	465.-	480.-	495.-	514.-	528.-	543.-	566.-	584.-	607.-	633.-
250	402.-	409.-	409.-	413.-	417.-	424.-	428.-	439.-	450.-	462.-	469.-	480.-	495.-	514.-	528.-	547.-	569.-	592.-	610.-	636.-
300	409.-	413.-	413.-	417.-	424.-	428.-	435.-	443.-	454.-	465.-	476.-	488.-	502.-	517.-	532.-	554.-	573.-	595.-	618.-	644.-
350	413.-	417.-	417.-	424.-	428.-	435.-	439.-	450.-	462.-	469.-	480.-	491.-	506.-	521.-	540.-	558.-	580.-	599.-	621.-	647.-
400	424.-	428.-	428.-	435.-	439.-	443.-	450.-	462.-	469.-	480.-	491.-	502.-	517.-	532.-	547.-	569.-	592.-	610.-	633.-	659.-
450	439.-	443.-	443.-	450.-	454.-	462.-	465.-	476.-	488.-	495.-	506.-	517.-	532.-	547.-	566.-	584.-	607.-	625.-	647.-	673.-
500	454.-	462.-	462.-	465.-	469.-	476.-	480.-	491.-	502.-	514.-	521.-	532.-	547.-	566.-	580.-	599.-	621.-	644.-	662.-	688.-
550	480.-	488.-	488.-	491.-	495.-	502.-	506.-	517.-	528.-	540.-	547.-	558.-	573.-	592.-	607.-	625.-	647.-	670.-	688.-	714.-
600	506.-	514.-	514.-	517.-	521.-	528.-	532.-	543.-	554.-	566.-	573.-	584.-	599.-	618.-	633.-	651.-	673.-	696.-	714.-	740.-
650	532.-	540.-	540.-	543.-	547.-	554.-	558.-	569.-	580.-	592.-	599.-	610.-	625.-	644.-	659.-	677.-	699.-	722.-	740.-	766.-
700	566.-	569.-	569.-	573.-	580.-	584.-	592.-	599.-	610.-	621.-	633.-	644.-	659.-	673.-	688.-	711.-	729.-	752.-	774.-	800.-
750	595.-	599.-	599.-	607.-	610.-	618.-	621.-	633.-	644.-	651.-	662.-	673.-	688.-	703.-	722.-	740.-	763.-	781.-	804.-	830.-
800	633.-	636.-	636.-	644.-	647.-	651.-	659.-	670.-	677.-	688.-	699.-	711.-	725.-	740.-	755.-	778.-	800.-	818.-	841.-	867.-
Mehrpriis																				

Anbauteile 1 QQ für EK2-EU

[6]																				
B																				
H	200	250	300	350	400	450	500	550	600	650	700	750	800	900	1000	1100	1200	1300	1400	1500
200	804.-	804.-	818.-	818.-	826.-	833.-	848.-	870.-	885.-	908.-	930.-	960.-	989.-	1027.-	1056.-	1086.-	1131.-	1168.-	1213.-	1265.-
250	804.-	818.-	818.-	826.-	833.-	848.-	856.-	878.-	900.-	923.-	937.-	960.-	989.-	1027.-	1056.-	1094.-	1138.-	1183.-	1220.-	1272.-
300	818.-	826.-	826.-	833.-	848.-	856.-	870.-	885.-	908.-	930.-	952.-	975.-	1004.-	1034.-	1064.-	1108.-	1146.-	1190.-	1235.-	1287.-
350	826.-	833.-	833.-	848.-	856.-	870.-	878.-	900.-	923.-	937.-	960.-	982.-	1012.-	1042.-	1079.-	1116.-	1160.-	1198.-	1242.-	1294.-
400	848.-	856.-	856.-	870.-	878.-	885.-	900.-	923.-	937.-	960.-	982.-	1004.-	1034.-	1064.-	1094.-	1138.-	1183.-	1220.-	1265.-	1317.-
450	878.-	885.-	885.-	900.-	908.-	923.-	930.-	952.-	975.-	989.-	1012.-	1034.-	1064.-	1094.-	1131.-	1168.-	1213.-	1250.-	1294.-	1346.-
500	908.-	923.-	923.-	930.-	937.-	952.-	960.-	982.-	1004.-	1027.-	1042.-	1064.-	1094.-	1131.-	1160.-	1198.-	1242.-	1287.-	1324.-	1376.-
550	960.-	975.-	975.-	982.-	989.-	1004.-	1012.-	1034.-	1056.-	1079.-	1094.-	1116.-	1146.-	1183.-	1213.-	1250.-	1294.-	1339.-	1376.-	1428.-
600	1012.-	1027.-	1027.-	1034.-	1042.-	1056.-	1064.-	1086.-	1108.-	1131.-	1146.-	1168.-	1198.-	1235.-	1265.-	1302.-	1346.-	1391.-	1428.-	1480.-
650	1064.-	1079.-	1079.-	1086.-	1094.-	1108.-	1116.-	1138.-	1160.-	1183.-	1198.-	1220.-	1250.-	1287.-	1317.-	1354.-	1398.-	1443.-	1480.-	1532.-
700	1131.-	1138.-	1138.-	1146.-	1160.-	1168.-	1183.-	1198.-	1220.-	1242.-	1265.-	1287.-	1317.-	1346.-	1376.-	1421.-	1458.-	1503.-	1547.-	1599.-
750	1190.-	1198.-	1198.-	1213.-	1220.-	1235.-	1242.-	1265.-	1287.-	1302.-	1324.-	1346.-	1376.-	1406.-	1443.-	1480.-	1525.-	1562.-	1607.-	1659.-
800	1265.-	1272.-	1272.-	1287.-	1294.-	1302.-	1317.-	1339.-	1354.-	1376.-	1398.-	1421.-	1450.-	1480.-	1510.-	1555.-	1599.-	1636.-	1681.-	1733.-
Mehrpriis																				



Anbauteile 1 F0, 0F für EK2-EU

[6]																				
B																				
H	200	250	300	350	400	450	500	550	600	650	700	750	800	900	1000	1100	1200	1300	1400	1500
200	67.-	67.-	67.-	71.-	71.-	71.-	71.-	71.-	75.-	75.-	75.-	75.-	75.-	82.-	82.-	82.-	86.-	86.-	90.-	93.-
250	67.-	67.-	71.-	71.-	71.-	71.-	71.-	71.-	75.-	75.-	75.-	75.-	79.-	82.-	82.-	86.-	86.-	90.-	90.-	93.-
300	67.-	71.-	71.-	71.-	71.-	71.-	75.-	75.-	75.-	75.-	75.-	79.-	82.-	82.-	82.-	86.-	86.-	90.-	93.-	93.-
350	71.-	71.-	71.-	71.-	71.-	75.-	75.-	75.-	75.-	75.-	79.-	82.-	82.-	82.-	86.-	86.-	90.-	90.-	93.-	93.-
400	71.-	75.-	75.-	75.-	75.-	75.-	79.-	79.-	79.-	82.-	82.-	82.-	86.-	86.-	86.-	90.-	93.-	93.-	97.-	97.-
450	75.-	75.-	75.-	75.-	75.-	79.-	79.-	79.-	82.-	82.-	82.-	86.-	86.-	86.-	90.-	93.-	93.-	97.-	97.-	97.-
500	75.-	75.-	75.-	75.-	79.-	79.-	79.-	82.-	82.-	82.-	86.-	86.-	86.-	86.-	90.-	93.-	93.-	97.-	97.-	97.-
550	75.-	75.-	75.-	79.-	79.-	79.-	82.-	82.-	82.-	86.-	86.-	86.-	86.-	90.-	93.-	93.-	97.-	97.-	97.-	101.-
600	75.-	75.-	79.-	79.-	79.-	82.-	82.-	82.-	86.-	86.-	86.-	86.-	86.-	90.-	93.-	93.-	97.-	97.-	97.-	101.-
650	82.-	82.-	82.-	82.-	86.-	90.-	90.-	90.-	90.-	90.-	93.-	93.-	93.-	97.-	101.-	101.-	101.-	105.-	105.-	108.-
700	82.-	82.-	82.-	86.-	90.-	90.-	90.-	90.-	90.-	93.-	93.-	93.-	93.-	97.-	101.-	101.-	105.-	105.-	105.-	108.-
750	82.-	82.-	86.-	90.-	90.-	90.-	90.-	90.-	93.-	93.-	93.-	93.-	97.-	101.-	101.-	101.-	105.-	105.-	108.-	108.-
800	82.-	86.-	90.-	90.-	90.-	90.-	90.-	93.-	93.-	93.-	93.-	97.-	97.-	101.-	101.-	105.-	105.-	105.-	108.-	108.-
Mehrpri																				

Anbauteile 1 FF für EK2-EU

[6]																				
B																				
H	200	250	300	350	400	450	500	550	600	650	700	750	800	900	1000	1100	1200	1300	1400	1500
200	134.-	134.-	134.-	142.-	142.-	142.-	142.-	142.-	149.-	149.-	149.-	149.-	149.-	164.-	164.-	164.-	172.-	172.-	179.-	186.-
250	134.-	134.-	142.-	142.-	142.-	142.-	142.-	149.-	149.-	149.-	149.-	149.-	157.-	164.-	164.-	172.-	172.-	179.-	179.-	186.-
300	134.-	142.-	142.-	142.-	142.-	142.-	149.-	149.-	149.-	149.-	149.-	157.-	164.-	164.-	164.-	172.-	172.-	179.-	186.-	186.-
350	142.-	142.-	142.-	142.-	142.-	149.-	149.-	149.-	149.-	149.-	157.-	164.-	164.-	164.-	172.-	172.-	179.-	179.-	186.-	186.-
400	142.-	149.-	149.-	149.-	149.-	149.-	157.-	157.-	157.-	164.-	164.-	164.-	172.-	172.-	172.-	179.-	186.-	186.-	194.-	194.-
450	149.-	149.-	149.-	149.-	149.-	157.-	157.-	157.-	164.-	164.-	164.-	172.-	172.-	172.-	179.-	186.-	186.-	194.-	194.-	194.-
500	149.-	149.-	149.-	149.-	157.-	157.-	157.-	164.-	164.-	164.-	172.-	172.-	172.-	179.-	186.-	186.-	194.-	194.-	194.-	194.-
550	149.-	149.-	149.-	157.-	157.-	157.-	164.-	164.-	164.-	172.-	172.-	172.-	179.-	186.-	186.-	194.-	194.-	194.-	194.-	201.-
600	149.-	149.-	157.-	157.-	157.-	164.-	164.-	164.-	172.-	172.-	172.-	172.-	179.-	186.-	186.-	194.-	194.-	194.-	194.-	201.-
650	164.-	164.-	164.-	164.-	172.-	179.-	179.-	179.-	179.-	179.-	186.-	186.-	186.-	194.-	201.-	201.-	201.-	209.-	209.-	216.-
700	164.-	164.-	164.-	172.-	179.-	179.-	179.-	179.-	179.-	186.-	186.-	186.-	186.-	194.-	201.-	201.-	209.-	209.-	209.-	216.-
750	164.-	164.-	172.-	179.-	179.-	179.-	179.-	179.-	186.-	186.-	186.-	186.-	194.-	201.-	201.-	201.-	209.-	209.-	216.-	216.-
800	164.-	172.-	179.-	179.-	179.-	179.-	179.-	186.-	186.-	186.-	186.-	194.-	194.-	201.-	201.-	209.-	209.-	209.-	216.-	216.-
Mehrpri																				

Anbauteile 2 für EK2-EU

[9]												
	B24X	B230	B230X	B24SR	B24M	B230M	B24A	B24AM	B24AS	B24BKNE	B24D	B230D
Preisgr. 4	119.-	41.-	160.-	149.-	149.-	190.-	-	-	-	-	-	-
Preisgr. 9	-	-	-	-	-	-	465.-	569.-	911.-	409.-	491.-	532.-
Mehrpri												

Oberfläche für EK2-EU

[10]	Bezeichnung		EK2-EU
P1	Pulverbeschichtet, RAL-CLASSIC-Farbtöne	RAL 9010 GE 50, RAL 9006 GE 30, alle andere RAL-CLASSIC-Farbtöne GE 70	45 % auf Mehrpreis des Anbauteils
P1	Pulverbeschichtet, RAL-Farbtöne	andere RAL-Farbtöne bzw. andere Glanzgrade	45 % auf Mehrpreis des Anbauteils
PS	Pulverbeschichtet, DB-Farbtöne	DB 701, DB 702, DB 703	45 % auf Mehrpreis des Anbauteils
Technische Daten			Mehrpri

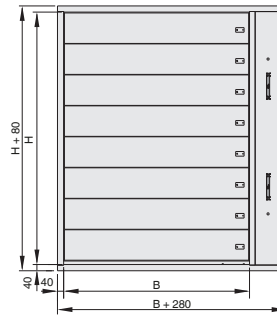

Für maschinelle Rauchabzugsanlagen (MRA), Druckbelüftungsanlagen (DBA) und zur Zuluftnachströmung

### Bestellschlüssel Entrauchungsklappe EK-JZ

**EK-JZ – R – V – C1 / DE / 1200 × 2030 / FA – B24A / S20 / X – 20 / P1 – RAL 9010**

1	2	3	4	5	6	7	8	9	10	11	12
---	---	---	---	---	---	---	---	---	----	----	----

#### 1 Serie

**EK-JZ** Entrauchungsklappe

#### 2 Kapselung Bedienseite

**R** rechts (Standard)  
**S** Seite

#### 3 Klappenblattausrichtung

Keine Eintragung: horizontale Klappenblattausrichtung (Standard)  
**V** vertikale Klappenblattausrichtung

#### 4 Beschichtung

Keine Eintragung: ohne Beschichtung (Standard)  
**C1** Promat-Imprägnierung

#### 5 Bestimmungsland

**DE** Deutschland  
**CH** Schweiz  
**AT** Österreich  
**PL** Polen

Weitere Bestimmungsländer auf Anfrage

#### 6 Nenngrösse [mm]

Breite × Höhe angeben

Breite

**200 – 1200** (in 50-mm-Schritten)

Höhe

**230 – 2030** (in 200-mm-Schritten)

#### 7 Anbauteile 1

Keine Eintragung: ohne Anbauteil

2 Eintragungen möglich: Anbauteil für Bedienseite und für Einbauseite

**0** Seite ohne Anbauteil

**A** Welldrahtgitter (20 × 20 mm), Stahl verzinkt

**B** Lochblechgitter mit Quadratlochung (10 × 10 mm), Stahl verzinkt

**C** Lamellengitter mit schrägen Lamellen, Aluminium

**D** Lamellengitter mit schrägen Lamellen, Aluminium, mit zusätzlichem Welldrahtgitter (20 × 20 mm), Stahl verzinkt

**E** Lamellengitter mit schrägen Lamellen, Aluminium, mit zusätzlichem Schweissgitter (6 × 6 mm), Stahl verzinkt

**F** Anschlussrahmen, Stahl verzinkt

**W** Anschlussrahmen abgedichtet, Stahl verzinkt

#### 8 Anbauteile 2

TROX Antrieb ohne Erweiterung

**B24** Antrieb 24 V AC/DC

**B24SR**<sup>1</sup> Antrieb B24 mit Steuerspannung Y = DC 2 – 10 V

**B230** Antrieb 230 V AC

#### TROX Antrieb mit Steuermodul

TROX Modul zur Ansteuerung mit AS-i-Technik

**B24A**<sup>2</sup> Antrieb B24 mit TROXNETCOM AS-EM/EK

**B24AS**<sup>2</sup> Antrieb B24 mit TROXNETCOM AS-EM/SIL2

**B24AM**<sup>1</sup> Antrieb B24 mit TROXNETCOM AS-EM/M

#### Kommunikations- und Netzgerät

**B24BKNE** Antrieb B24 mit Belimo BKNE230-24

#### Brandrauchklappenmodul mit Modbus/RTU-Protokoll

**B24D** Antrieb B24 mit Agnosys BRM-10-F-ST

**B230D** Antrieb B230 mit Agnosys BRM-10-F

#### 9 Strömungsgeschwindigkeit

Keine Eintragung: bis 15 m/s (Standard)

**S20** bis 20 m/s

#### 10 Zubehör

Keine Eintragung: ohne externe Kapselung

**X** externe Kapselung

#### 11 Installationszubehör

Keine Eintragung: ohne Zubehör (Standard)

**01**<sup>3</sup> Maueranker

Bei horizontaler Klappenblattausrichtung

**02** HT-Dichtung (Hochtemperaturdichtung) unten

**03**<sup>3</sup> HT-Dichtung unten und Maueranker

**04** HT-Dichtung seitlich

**05** HT-Dichtung unten und seitlich

**06**<sup>3</sup> HT-Dichtung unten und seitlich und Maueranker

**07**<sup>3</sup> HT-Dichtung seitlich und Maueranker

**08** HT-Dichtung oben (spezial)

**09** HT-Dichtung oben (spezial) und seitlich

**10**<sup>3</sup> HT-Dichtung oben (spezial) und Maueranker

**11**<sup>3</sup> HT-Dichtung oben (spezial) und seitlich und Maueranker

**12**<sup>3</sup> Maueranker Decke (doppelte Anzahl bedingt durch Nenngrösse)

Bei vertikaler Klappenblattausrichtung

**13** HT-Dichtung oben (spezial)

**14** HT-Dichtung seitlich und HT-Dichtung oben (spezial)

**15**<sup>3</sup> HT-Dichtung oben (spezial) und Maueranker

**16**<sup>3</sup> HT-Dichtung seitlich und HT-Dichtung oben (spezial) und Maueranker

**20**<sup>3</sup> HT-Dichtung unten und Maueranker

**21**<sup>3</sup> HT-Dichtung unten und HT-Dichtung seitlich und Maueranker

#### 12 Oberfläche (Anbauteile 1)

Keine Eintragung: ohne Oberflächenbeschichtung (Standard)

**P1** pulverbeschichtet, RAL-CLASSIC-Farbtöne angeben

**PS** pulverbeschichtet, DB-Farbtöne angeben



Glanzgrad  
RAL 9010 GE 50  
RAL 9006 GE 30  
Alle anderen RAL-Farben GE 70

<sup>1</sup> Funktion C<sub>mod</sub>: Klappenblattposition in Zwischenstellung  
<sup>2</sup> AS-i-System basiert auf dem genormten industriellen Standard-Technologien (AS-Interface)  
<sup>3</sup> Auswahl von der Nenngrösse abhängig

**EK-JZ mit Anbauteil B24**

[6]											
H	B										
	200	250	300	350	400	450	500	550	600	650	700
230	2190.-	2205.-	2220.-	2235.-	2254.-	2272.-	2283.-	2302.-	2317.-	2339.-	2361.-
430	2384.-	2402.-	2417.-	2436.-	2454.-	2473.-	2488.-	2506.-	2521.-	2547.-	2573.-
630	2607.-	2629.-	2648.-	2670.-	2689.-	2711.-	2730.-	2748.-	2767.-	2800.-	2834.-
830	2826.-	2848.-	2871.-	2897.-	2919.-	2941.-	2964.-	2990.-	3012.-	3049.-	3086.-
1030	3042.-	3068.-	3094.-	3120.-	3146.-	3172.-	3198.-	3224.-	3250.-	3295.-	3336.-
1230	3295.-	3324.-	3354.-	3384.-	3410.-	3440.-	3469.-	3499.-	3529.-	3577.-	3626.-
1430	4209.-	4250.-	4287.-	4328.-	4365.-	4406.-	4444.-	4484.-	4522.-	4585.-	4648.-
1630	4466.-	4510.-	4551.-	4592.-	4633.-	4678.-	4719.-	4763.-	4804.-	4875.-	4945.-
1830	4722.-	4771.-	4815.-	4864.-	4908.-	4957.-	5001.-	5050.-	5094.-	5172.-	5247.-
2030	4975.-	5027.-	5076.-	5128.-	5176.-	5228.-	5276.-	5328.-	5377.-	5459.-	5540.-
Grundpreis											

**EK-JZ mit Anbauteil B24**

[6]										
H	B									
	750	800	850	900	950	1000	1050	1100	1150	1200
230	2380.-	2399.-	2413.-	2428.-	2443.-	2458.-	2469.-	2477.-	2492.-	2510.-
430	2592.-	2611.-	2629.-	2644.-	2663.-	2677.-	2689.-	2696.-	2715.-	2733.-
630	2852.-	2871.-	2893.-	2912.-	2934.-	2953.-	2967.-	2982.-	3005.-	3023.-
830	3109.-	3131.-	3157.-	3179.-	3202.-	3224.-	3246.-	3265.-	3287.-	3310.-
1030	3362.-	3388.-	3417.-	3443.-	3469.-	3495.-	3521.-	3544.-	3570.-	3596.-
1230	3655.-	3685.-	3715.-	3741.-	3771.-	3800.-	3830.-	3860.-	3890.-	3916.-
1430	4689.-	4726.-	4767.-	4804.-	4845.-	4882.-	4923.-	4964.-	5005.-	5042.-
1630	4990.-	5031.-	5076.-	5116.-	5161.-	5202.-	5247.-	5291.-	5336.-	5377.-
1830	5295.-	5340.-	5388.-	5432.-	5481.-	5525.-	5577.-	5626.-	5674.-	5719.-
2030	5592.-	5641.-	5693.-	5741.-	5793.-	5841.-	5897.-	5953.-	6005.-	6053.-
Grundpreis										

**EK-JZ C1 mit Anbauteil B24**

[6]											
H	B										
	200	250	300	350	400	450	500	550	600	650	700
230	2454.-	2484.-	2514.-	2544.-	2573.-	2603.-	2633.-	2663.-	2689.-	2730.-	2767.-
430	2674.-	2707.-	2737.-	2770.-	2804.-	2837.-	2867.-	2901.-	2930.-	2971.-	3012.-
630	2934.-	2971.-	3005.-	3042.-	3075.-	3112.-	3146.-	3179.-	3213.-	3261.-	3310.-
830	3209.-	3246.-	3283.-	3324.-	3362.-	3399.-	3436.-	3477.-	3514.-	3566.-	3618.-
1030	3492.-	3533.-	3573.-	3614.-	3655.-	3696.-	3737.-	3778.-	3819.-	3878.-	3934.-
1230	3830.-	3875.-	3919.-	3964.-	4005.-	4049.-	4094.-	4139.-	4183.-	4246.-	4310.-
1430	4971.-	5031.-	5079.-	5142.-	5198.-	5258.-	5314.-	5369.-	5425.-	5507.-	5589.-
1630	5366.-	5425.-	5485.-	5544.-	5604.-	5663.-	5723.-	5786.-	5845.-	5934.-	6020.-
1830	5775.-	5841.-	5905.-	5968.-	6031.-	6098.-	6161.-	6228.-	6288.-	6384.-	6477.-
2030	6198.-	6269.-	6336.-	6407.-	6474.-	6540.-	6607.-	6678.-	6745.-	6842.-	6942.-
Grundpreis											



**EK-JZ C1 mit Anbauteil B24**

[6]										
B										
H	750	800	850	900	950	1000	1050	1100	1150	1200
230	2796.-	2826.-	2856.-	2886.-	2915.-	2938.-	2964.-	2982.-	3016.-	3046.-
430	3046.-	3079.-	3112.-	3142.-	3176.-	3202.-	3228.-	3250.-	3283.-	3317.-
630	3343.-	3376.-	3414.-	3447.-	3484.-	3518.-	3547.-	3577.-	3614.-	3648.-
830	3655.-	3692.-	3733.-	3771.-	3808.-	3845.-	3882.-	3916.-	3953.-	3990.-
1030	3975.-	4016.-	4061.-	4101.-	4142.-	4183.-	4224.-	4261.-	4302.-	4343.-
1230	4354.-	4399.-	4444.-	4484.-	4529.-	4574.-	4618.-	4663.-	4707.-	4748.-
1430	5648.-	5700.-	5760.-	5815.-	5875.-	5931.-	5990.-	6046.-	6105.-	6161.-
1630	6083.-	6143.-	6206.-	6262.-	6325.-	6384.-	6448.-	6511.-	6570.-	6630.-
1830	6544.-	6604.-	6671.-	6734.-	6801.-	6864.-	6931.-	6998.-	7065.-	7128.-
2030	7013.-	7080.-	7150.-	7213.-	7284.-	7351.-	7425.-	7500.-	7567.-	7634.-
Grundpreis										

**Anbauteil 1 F0, 0F und W0, 0W**

[6]																					
B																					
H	200	250	300	350	400	450	500	550	600	650	700	750	800	850	900	950	1000	1050	1100	1150	1200
230	86.-	90.-	90.-	93.-	93.-	93.-	93.-	97.-	97.-	101.-	101.-	105.-	105.-	108.-	108.-	108.-	108.-	112.-	112.-	116.-	116.-
430	90.-	93.-	93.-	97.-	97.-	97.-	97.-	101.-	101.-	105.-	105.-	108.-	108.-	112.-	112.-	112.-	112.-	116.-	116.-	119.-	119.-
630	93.-	97.-	97.-	101.-	101.-	105.-	105.-	105.-	105.-	108.-	108.-	112.-	112.-	116.-	116.-	116.-	116.-	119.-	119.-	123.-	123.-
830	97.-	101.-	101.-	105.-	105.-	108.-	108.-	108.-	108.-	112.-	112.-	116.-	116.-	119.-	119.-	119.-	119.-	123.-	123.-	127.-	127.-
1030	101.-	105.-	105.-	108.-	108.-	112.-	112.-	112.-	112.-	116.-	116.-	119.-	119.-	123.-	123.-	127.-	127.-	127.-	127.-	131.-	131.-
1230	105.-	108.-	108.-	112.-	112.-	116.-	116.-	119.-	119.-	119.-	119.-	123.-	123.-	127.-	127.-	131.-	131.-	131.-	131.-	134.-	134.-
1430	112.-	112.-	112.-	116.-	116.-	119.-	119.-	123.-	123.-	123.-	123.-	127.-	127.-	131.-	131.-	134.-	134.-	134.-	134.-	138.-	138.-
1630	116.-	116.-	116.-	119.-	119.-	123.-	123.-	127.-	127.-	127.-	127.-	131.-	131.-	134.-	134.-	138.-	138.-	142.-	142.-	142.-	142.-
1830	119.-	119.-	119.-	123.-	123.-	127.-	127.-	131.-	131.-	134.-	134.-	134.-	134.-	138.-	138.-	142.-	142.-	146.-	146.-	146.-	146.-
2030	123.-	127.-	127.-	127.-	127.-	131.-	131.-	134.-	134.-	138.-	138.-	138.-	138.-	142.-	142.-	146.-	146.-	149.-	149.-	149.-	149.-
Mehrpreis																					

**Anbauteil 1 FF und WW**

[6]																					
B																					
H	200	250	300	350	400	450	500	550	600	650	700	750	800	850	900	950	1000	1050	1100	1150	1200
230	172.-	179.-	179.-	186.-	186.-	186.-	186.-	194.-	194.-	201.-	201.-	209.-	209.-	216.-	216.-	216.-	216.-	224.-	224.-	231.-	231.-
430	179.-	186.-	186.-	194.-	194.-	194.-	194.-	201.-	201.-	209.-	209.-	216.-	216.-	224.-	224.-	224.-	224.-	231.-	231.-	238.-	238.-
630	186.-	194.-	194.-	201.-	201.-	209.-	209.-	209.-	209.-	216.-	216.-	224.-	224.-	231.-	231.-	231.-	231.-	238.-	238.-	246.-	246.-
830	194.-	201.-	201.-	209.-	209.-	216.-	216.-	216.-	216.-	224.-	224.-	231.-	231.-	238.-	238.-	238.-	238.-	246.-	246.-	253.-	253.-
1030	201.-	209.-	209.-	216.-	216.-	224.-	224.-	224.-	224.-	231.-	231.-	238.-	238.-	246.-	246.-	253.-	253.-	253.-	253.-	261.-	261.-
1230	209.-	216.-	216.-	224.-	224.-	231.-	231.-	238.-	238.-	238.-	238.-	246.-	246.-	253.-	253.-	261.-	261.-	261.-	261.-	268.-	268.-
1430	224.-	224.-	224.-	231.-	231.-	238.-	238.-	246.-	246.-	246.-	246.-	253.-	253.-	261.-	261.-	268.-	268.-	268.-	268.-	276.-	276.-
1630	231.-	231.-	231.-	238.-	238.-	246.-	246.-	253.-	253.-	253.-	253.-	261.-	261.-	268.-	268.-	276.-	276.-	283.-	283.-	283.-	283.-
1830	238.-	238.-	238.-	246.-	246.-	253.-	253.-	261.-	261.-	268.-	268.-	268.-	268.-	276.-	276.-	283.-	283.-	291.-	291.-	291.-	291.-
2030	246.-	253.-	253.-	253.-	253.-	261.-	261.-	268.-	268.-	276.-	276.-	276.-	276.-	283.-	283.-	291.-	291.-	298.-	298.-	298.-	298.-
Mehrpreis																					



Anbauteil 1 A0, 0A

[6]																					
B																					
H	200	250	300	350	400	450	500	550	600	650	700	750	800	850	900	950	1000	1050	1100	1150	1200
230	64.-	67.-	67.-	67.-	67.-	71.-	71.-	75.-	75.-	79.-	79.-	82.-	82.-	82.-	82.-	86.-	86.-	90.-	90.-	93.-	93.-
430	67.-	71.-	71.-	71.-	71.-	75.-	75.-	79.-	79.-	82.-	82.-	86.-	86.-	86.-	86.-	90.-	90.-	93.-	93.-	97.-	97.-
630	71.-	75.-	75.-	79.-	79.-	82.-	82.-	86.-	86.-	90.-	90.-	93.-	93.-	97.-	97.-	101.-	101.-	105.-	105.-	108.-	108.-
830	75.-	79.-	79.-	82.-	82.-	86.-	90.-	93.-	93.-	97.-	97.-	101.-	101.-	105.-	108.-	112.-	112.-	116.-	116.-	119.-	119.-
1030	79.-	82.-	86.-	90.-	90.-	93.-	93.-	97.-	101.-	105.-	105.-	108.-	112.-	116.-	116.-	119.-	123.-	127.-	127.-	131.-	134.-
1230	82.-	86.-	90.-	93.-	97.-	101.-	101.-	105.-	108.-	112.-	116.-	119.-	119.-	123.-	127.-	131.-	134.-	138.-	138.-	142.-	146.-
1430	86.-	90.-	93.-	97.-	101.-	105.-	108.-	112.-	116.-	119.-	123.-	127.-	131.-	134.-	138.-	142.-	146.-	149.-	153.-	157.-	157.-
1630	90.-	97.-	101.-	105.-	108.-	112.-	116.-	119.-	123.-	127.-	131.-	134.-	138.-	142.-	146.-	149.-	153.-	160.-	164.-	168.-	172.-
1830	97.-	101.-	105.-	108.-	112.-	119.-	123.-	127.-	131.-	134.-	138.-	146.-	149.-	153.-	157.-	160.-	164.-	172.-	175.-	179.-	183.-
2030	101.-	105.-	108.-	116.-	119.-	123.-	127.-	134.-	138.-	146.-	149.-	153.-	157.-	164.-	168.-	172.-	175.-	183.-	186.-	190.-	194.-
Mehrpriis																					

Anbauteil 1 AA

[6]																					
B																					
H	200	250	300	350	400	450	500	550	600	650	700	750	800	850	900	950	1000	1050	1100	1150	1200
230	127.-	134.-	134.-	134.-	134.-	142.-	142.-	149.-	149.-	157.-	157.-	164.-	164.-	164.-	164.-	172.-	172.-	179.-	179.-	186.-	186.-
430	134.-	142.-	142.-	142.-	142.-	149.-	149.-	157.-	157.-	164.-	164.-	172.-	172.-	172.-	172.-	179.-	179.-	186.-	186.-	194.-	194.-
630	142.-	149.-	149.-	157.-	157.-	164.-	164.-	172.-	172.-	179.-	179.-	186.-	186.-	194.-	194.-	201.-	201.-	209.-	209.-	216.-	216.-
830	149.-	157.-	157.-	164.-	164.-	172.-	179.-	186.-	186.-	194.-	194.-	201.-	201.-	209.-	216.-	224.-	224.-	231.-	231.-	238.-	238.-
1030	157.-	164.-	172.-	179.-	179.-	186.-	186.-	194.-	201.-	209.-	209.-	216.-	224.-	231.-	231.-	238.-	246.-	253.-	253.-	261.-	268.-
1230	164.-	172.-	179.-	186.-	194.-	201.-	201.-	209.-	216.-	224.-	231.-	238.-	238.-	246.-	253.-	261.-	268.-	276.-	276.-	283.-	291.-
1430	172.-	179.-	186.-	194.-	201.-	209.-	216.-	224.-	231.-	238.-	246.-	253.-	261.-	268.-	276.-	283.-	291.-	298.-	298.-	305.-	313.-
1630	179.-	194.-	201.-	209.-	216.-	224.-	231.-	238.-	246.-	253.-	261.-	268.-	276.-	283.-	291.-	298.-	305.-	320.-	328.-	328.-	335.-
1830	194.-	201.-	209.-	216.-	224.-	238.-	246.-	253.-	261.-	268.-	276.-	291.-	298.-	305.-	313.-	320.-	328.-	343.-	350.-	357.-	365.-
2030	201.-	209.-	216.-	231.-	238.-	246.-	253.-	268.-	276.-	291.-	298.-	305.-	313.-	328.-	335.-	343.-	350.-	365.-	372.-	380.-	387.-
Mehrpriis																					

Anbauteil 1 B0, 0B

[6]																					
B																					
H	200	250	300	350	400	450	500	550	600	650	700	750	800	850	900	950	1000	1050	1100	1150	1200
230	64.-	67.-	67.-	67.-	67.-	71.-	71.-	75.-	75.-	79.-	79.-	82.-	82.-	82.-	82.-	86.-	86.-	90.-	90.-	93.-	93.-
430	67.-	71.-	71.-	71.-	71.-	75.-	75.-	79.-	79.-	82.-	82.-	86.-	86.-	86.-	86.-	90.-	90.-	93.-	93.-	97.-	97.-
630	71.-	75.-	75.-	79.-	79.-	82.-	82.-	86.-	86.-	90.-	90.-	93.-	93.-	97.-	97.-	101.-	101.-	105.-	105.-	108.-	108.-
830	75.-	79.-	79.-	82.-	82.-	86.-	90.-	93.-	93.-	97.-	97.-	101.-	101.-	105.-	108.-	112.-	112.-	116.-	116.-	119.-	119.-
1030	79.-	82.-	86.-	90.-	90.-	93.-	93.-	97.-	101.-	105.-	105.-	108.-	112.-	116.-	116.-	119.-	123.-	127.-	127.-	131.-	134.-
1230	82.-	86.-	90.-	93.-	97.-	101.-	101.-	105.-	108.-	112.-	116.-	119.-	119.-	123.-	127.-	131.-	134.-	138.-	138.-	142.-	146.-
1430	86.-	90.-	93.-	97.-	101.-	105.-	108.-	112.-	116.-	119.-	123.-	127.-	131.-	134.-	138.-	142.-	146.-	149.-	153.-	157.-	157.-
1630	90.-	97.-	101.-	105.-	108.-	112.-	116.-	119.-	123.-	127.-	131.-	134.-	138.-	142.-	146.-	149.-	153.-	160.-	164.-	168.-	172.-
1830	97.-	101.-	105.-	108.-	112.-	119.-	123.-	127.-	131.-	134.-	138.-	146.-	149.-	153.-	157.-	160.-	164.-	172.-	175.-	179.-	183.-
2030	101.-	105.-	108.-	116.-	119.-	123.-	127.-	134.-	138.-	146.-	149.-	153.-	157.-	164.-	168.-	172.-	175.-	183.-	186.-	190.-	194.-
Mehrpriis																					



Anbauteil 1 BB

[6]																					
B																					
H	200	250	300	350	400	450	500	550	600	650	700	750	800	850	900	950	1000	1050	1100	1150	1200
230	127.-	134.-	134.-	134.-	134.-	142.-	142.-	149.-	149.-	157.-	157.-	164.-	164.-	164.-	164.-	172.-	172.-	179.-	179.-	186.-	186.-
430	134.-	142.-	142.-	142.-	142.-	149.-	149.-	157.-	157.-	164.-	164.-	172.-	172.-	172.-	172.-	179.-	179.-	186.-	186.-	194.-	194.-
630	142.-	149.-	149.-	157.-	157.-	164.-	164.-	172.-	172.-	179.-	179.-	186.-	186.-	194.-	194.-	201.-	201.-	209.-	209.-	216.-	216.-
830	149.-	157.-	157.-	164.-	164.-	172.-	179.-	186.-	186.-	194.-	194.-	201.-	201.-	209.-	216.-	224.-	224.-	231.-	231.-	238.-	238.-
1030	157.-	164.-	172.-	179.-	179.-	186.-	186.-	194.-	201.-	209.-	209.-	216.-	224.-	231.-	231.-	238.-	246.-	253.-	253.-	261.-	268.-
1230	164.-	172.-	179.-	186.-	194.-	201.-	201.-	209.-	216.-	224.-	231.-	238.-	246.-	253.-	261.-	268.-	276.-	276.-	283.-	283.-	291.-
1430	172.-	179.-	186.-	194.-	201.-	209.-	216.-	224.-	231.-	238.-	246.-	253.-	261.-	268.-	276.-	283.-	291.-	298.-	298.-	305.-	313.-
1630	179.-	194.-	201.-	209.-	216.-	224.-	231.-	238.-	246.-	253.-	261.-	268.-	276.-	283.-	291.-	298.-	305.-	320.-	328.-	335.-	343.-
1830	194.-	201.-	209.-	216.-	224.-	238.-	246.-	253.-	261.-	268.-	276.-	291.-	298.-	305.-	313.-	320.-	328.-	343.-	350.-	357.-	365.-
2030	201.-	209.-	216.-	231.-	238.-	246.-	253.-	268.-	276.-	291.-	298.-	305.-	313.-	328.-	335.-	343.-	350.-	365.-	372.-	380.-	387.-
Mehrpriis																					

Anbauteil 1 C0, 0C

[6]																					
B																					
H	200	250	300	350	400	450	500	550	600	650	700	750	800	850	900	950	1000	1050	1100	1150	1200
230	335.-	346.-	357.-	369.-	376.-	387.-	398.-	413.-	428.-	447.-	458.-	469.-	480.-	488.-	499.-	510.-	525.-	540.-	554.-	566.-	581.-
430	380.-	395.-	406.-	417.-	428.-	439.-	450.-	469.-	488.-	506.-	521.-	532.-	543.-	554.-	566.-	581.-	595.-	614.-	629.-	644.-	659.-
630	428.-	447.-	462.-	476.-	491.-	510.-	525.-	547.-	569.-	592.-	614.-	629.-	644.-	659.-	670.-	692.-	714.-	737.-	755.-	778.-	796.-
830	476.-	499.-	517.-	536.-	554.-	577.-	595.-	625.-	651.-	681.-	707.-	726.-	744.-	763.-	778.-	804.-	830.-	856.-	882.-	908.-	934.-
1030	525.-	551.-	573.-	595.-	618.-	644.-	666.-	699.-	733.-	766.-	800.-	822.-	844.-	867.-	885.-	919.-	949.-	978.-	1008.-	1042.-	1071.-
1230	573.-	603.-	629.-	655.-	681.-	711.-	737.-	778.-	815.-	856.-	893.-	919.-	945.-	971.-	993.-	1030.-	1064.-	1101.-	1138.-	1175.-	1209.-
1430	633.-	662.-	692.-	722.-	752.-	781.-	811.-	859.-	904.-	952.-	997.-	1027.-	1053.-	1082.-	1108.-	1146.-	1183.-	1224.-	1261.-	1298.-	1335.-
1630	692.-	726.-	759.-	792.-	822.-	856.-	889.-	941.-	993.-	1045.-	1097.-	1131.-	1161.-	1194.-	1224.-	1265.-	1302.-	1343.-	1384.-	1424.-	1462.-
1830	752.-	789.-	822.-	859.-	893.-	930.-	963.-	1023.-	1082.-	1142.-	1198.-	1235.-	1268.-	1306.-	1339.-	1380.-	1421.-	1462.-	1503.-	1547.-	1588.-
2030	811.-	852.-	889.-	926.-	963.-	1004.-	1042.-	1108.-	1172.-	1239.-	1302.-	1339.-	1376.-	1417.-	1454.-	1499.-	1540.-	1584.-	1625.-	1670.-	1714.-
Mehrpriis																					

Anbauteil 1 D0, 0D und E0, 0E

[6]																					
B																					
H	200	250	300	350	400	450	500	550	600	650	700	750	800	850	900	950	1000	1050	1100	1150	1200
230	343.-	354.-	365.-	372.-	383.-	398.-	406.-	424.-	436.-	454.-	465.-	476.-	484.-	495.-	502.-	514.-	525.-	532.-	543.-	558.-	566.-
430	387.-	402.-	413.-	424.-	436.-	450.-	462.-	480.-	495.-	514.-	528.-	540.-	551.-	562.-	569.-	584.-	595.-	607.-	618.-	633.-	644.-
630	436.-	454.-	469.-	484.-	499.-	514.-	528.-	554.-	577.-	599.-	621.-	636.-	647.-	662.-	677.-	696.-	714.-	733.-	748.-	766.-	785.-
830	484.-	506.-	525.-	543.-	562.-	581.-	599.-	629.-	659.-	688.-	714.-	733.-	748.-	766.-	785.-	811.-	833.-	856.-	878.-	904.-	926.-
1030	532.-	558.-	581.-	603.-	625.-	647.-	670.-	707.-	740.-	774.-	807.-	830.-	848.-	871.-	889.-	919.-	949.-	978.-	1008.-	1042.-	1071.-
1230	581.-	610.-	636.-	662.-	688.-	714.-	740.-	781.-	818.-	859.-	900.-	926.-	949.-	975.-	997.-	1034.-	1068.-	1105.-	1142.-	1179.-	1213.-
1430	640.-	670.-	699.-	729.-	759.-	789.-	818.-	863.-	908.-	956.-	1001.-	1030.-	1056.-	1086.-	1112.-	1149.-	1187.-	1224.-	1261.-	1302.-	1339.-
1630	699.-	733.-	766.-	800.-	830.-	863.-	897.-	949.-	997.-	1049.-	1101.-	1134.-	1164.-	1198.-	1227.-	1268.-	1306.-	1346.-	1384.-	1424.-	1465.-
1830	759.-	796.-	830.-	867.-	900.-	937.-	971.-	1030.-	1090.-	1149.-	1205.-	1239.-	1272.-	1309.-	1343.-	1384.-	1424.-	1465.-	1506.-	1547.-	1588.-
2030	818.-	859.-	897.-	934.-	971.-	1012.-	1049.-	1116.-	1179.-	1242.-	1306.-	1346.-	1384.-	1421.-	1458.-	1503.-	1543.-	1588.-	1629.-	1674.-	1714.-
Mehrpriis																					

Anbauteil 2

[9]								
	B230	B24SR	B24A	B24AM	B24AS	B24BKNE	B24D	B230D
Preisgruppe 4	41.-	149.-	-	-	-	-	-	-
Preisgruppe 9	-	-	465.-	569.-	911.-	409.-	491.-	532.-
Mehrpriis								



Zubehör X

343.-
Mehrpreis

Installationszubehör 01

[6]	
H	
230	4.-
430	4.-
Mehrpreis	

[6]		
H		
630		4.-
830		4.-
1030		4.-
1230		4.-
1430		8.-
1630		8.-
1830		8.-
2030		8.-
Mehrpreis		

Installationszubehör 02

[6]																					
	B																				
H	200	250	300	350	400	450	500	550	600	650	700	750	800	850	900	950	1000	1050	1100	1150	1200
230	12.-	12.-	12.-	12.-	15.-	15.-	15.-	15.-	19.-	19.-	19.-	19.-	19.-	23.-	23.-	23.-	23.-	27.-	27.-	27.-	27.-
430	12.-	12.-	12.-	12.-	15.-	15.-	15.-	15.-	19.-	19.-	19.-	19.-	19.-	23.-	23.-	23.-	23.-	27.-	27.-	27.-	27.-
630	12.-	12.-	12.-	12.-	15.-	15.-	15.-	15.-	19.-	19.-	19.-	19.-	19.-	23.-	23.-	23.-	23.-	27.-	27.-	27.-	27.-
830	12.-	12.-	12.-	12.-	15.-	15.-	15.-	15.-	19.-	19.-	19.-	19.-	19.-	23.-	23.-	23.-	23.-	27.-	27.-	27.-	27.-
1030	12.-	12.-	12.-	12.-	15.-	15.-	15.-	15.-	19.-	19.-	19.-	19.-	19.-	23.-	23.-	23.-	23.-	27.-	27.-	27.-	27.-
1230	12.-	12.-	12.-	12.-	15.-	15.-	15.-	15.-	19.-	19.-	19.-	19.-	19.-	23.-	23.-	23.-	23.-	27.-	27.-	27.-	27.-
1430	12.-	12.-	15.-	15.-	15.-	19.-	19.-	19.-	19.-	23.-	23.-	23.-	23.-	27.-	27.-	27.-	30.-	30.-	30.-	30.-	34.-
1630	12.-	12.-	15.-	15.-	15.-	19.-	19.-	19.-	19.-	23.-	23.-	23.-	23.-	27.-	27.-	27.-	30.-	30.-	30.-	30.-	34.-
1830	12.-	12.-	15.-	15.-	15.-	19.-	19.-	19.-	19.-	23.-	23.-	23.-	23.-	27.-	27.-	27.-	30.-	30.-	30.-	30.-	34.-
2030	12.-	12.-	15.-	15.-	15.-	19.-	19.-	19.-	19.-	23.-	23.-	23.-	23.-	27.-	27.-	27.-	30.-	30.-	30.-	30.-	34.-
Mehrpreis																					

Installationszubehör 03

[6]																					
	B																				
H	200	250	300	350	400	450	500	550	600	650	700	750	800	850	900	950	1000	1050	1100	1150	1200
230	15.-	15.-	15.-	15.-	19.-	19.-	19.-	19.-	23.-	23.-	23.-	23.-	23.-	27.-	27.-	27.-	27.-	30.-	30.-	30.-	30.-
430	15.-	15.-	15.-	15.-	19.-	19.-	19.-	19.-	23.-	23.-	23.-	23.-	23.-	27.-	27.-	27.-	27.-	30.-	30.-	30.-	30.-
630	15.-	15.-	15.-	15.-	19.-	19.-	19.-	19.-	23.-	23.-	23.-	23.-	23.-	27.-	27.-	27.-	27.-	30.-	30.-	30.-	30.-
830	15.-	15.-	15.-	15.-	19.-	19.-	19.-	19.-	23.-	23.-	23.-	23.-	23.-	27.-	27.-	27.-	27.-	30.-	30.-	30.-	30.-
1030	15.-	15.-	15.-	15.-	19.-	19.-	19.-	19.-	23.-	23.-	23.-	23.-	23.-	27.-	27.-	27.-	27.-	30.-	30.-	30.-	30.-
1230	15.-	15.-	15.-	15.-	19.-	19.-	19.-	19.-	23.-	23.-	23.-	23.-	23.-	27.-	27.-	27.-	27.-	30.-	30.-	30.-	30.-
1430	19.-	19.-	23.-	23.-	23.-	27.-	27.-	27.-	27.-	30.-	30.-	30.-	30.-	34.-	34.-	34.-	38.-	38.-	38.-	38.-	41.-
1630	19.-	19.-	23.-	23.-	23.-	27.-	27.-	27.-	27.-	30.-	30.-	30.-	30.-	34.-	34.-	34.-	38.-	38.-	38.-	38.-	41.-
1830	19.-	19.-	23.-	23.-	23.-	27.-	27.-	27.-	27.-	30.-	30.-	30.-	30.-	34.-	34.-	34.-	38.-	38.-	38.-	38.-	41.-
2030	19.-	19.-	23.-	23.-	23.-	27.-	27.-	27.-	27.-	30.-	30.-	30.-	30.-	34.-	34.-	34.-	38.-	38.-	38.-	38.-	41.-
Mehrpreis																					





Installationszubehör 04

[6]																					
B																					
H	200	250	300	350	400	450	500	550	600	650	700	750	800	850	900	950	1000	1050	1100	1150	1200
230	8.-	8.-	8.-	8.-	8.-	8.-	8.-	8.-	8.-	8.-	8.-	8.-	8.-	8.-	8.-	8.-	8.-	8.-	8.-	8.-	8.-
430	12.-	12.-	12.-	12.-	12.-	12.-	12.-	12.-	12.-	12.-	12.-	12.-	12.-	12.-	12.-	12.-	12.-	12.-	12.-	12.-	12.-
630	15.-	15.-	15.-	15.-	15.-	15.-	15.-	15.-	15.-	15.-	15.-	15.-	15.-	15.-	15.-	15.-	15.-	15.-	15.-	15.-	15.-
830	19.-	19.-	19.-	19.-	19.-	19.-	19.-	19.-	19.-	19.-	19.-	19.-	19.-	19.-	19.-	19.-	19.-	19.-	19.-	19.-	19.-
1030	23.-	23.-	23.-	23.-	23.-	23.-	23.-	23.-	23.-	23.-	23.-	23.-	23.-	23.-	23.-	23.-	23.-	23.-	23.-	23.-	23.-
1230	27.-	27.-	27.-	27.-	27.-	27.-	27.-	27.-	27.-	27.-	27.-	27.-	27.-	27.-	27.-	27.-	27.-	27.-	27.-	27.-	27.-
1430	34.-	34.-	34.-	34.-	34.-	34.-	34.-	34.-	34.-	34.-	34.-	34.-	34.-	34.-	34.-	34.-	34.-	34.-	34.-	34.-	34.-
1630	38.-	38.-	38.-	38.-	38.-	38.-	38.-	38.-	38.-	38.-	38.-	38.-	38.-	38.-	38.-	38.-	38.-	38.-	38.-	38.-	38.-
1830	41.-	41.-	41.-	41.-	41.-	41.-	41.-	41.-	41.-	41.-	41.-	41.-	41.-	41.-	41.-	41.-	41.-	41.-	41.-	41.-	41.-
2030	45.-	45.-	45.-	45.-	45.-	45.-	45.-	45.-	45.-	45.-	45.-	45.-	45.-	45.-	45.-	45.-	45.-	45.-	45.-	45.-	45.-
Mehrpriis																					

Installationszubehör 05

[6]																					
B																					
H	200	250	300	350	400	450	500	550	600	650	700	750	800	850	900	950	1000	1050	1100	1150	1200
230	19.-	19.-	19.-	19.-	23.-	23.-	23.-	23.-	27.-	27.-	27.-	27.-	27.-	30.-	30.-	30.-	30.-	34.-	34.-	34.-	34.-
430	23.-	23.-	23.-	23.-	27.-	27.-	27.-	27.-	30.-	30.-	30.-	30.-	30.-	34.-	34.-	34.-	34.-	38.-	38.-	38.-	38.-
630	27.-	27.-	27.-	27.-	30.-	30.-	30.-	30.-	34.-	34.-	34.-	34.-	34.-	38.-	38.-	38.-	38.-	41.-	41.-	41.-	41.-
830	30.-	30.-	30.-	30.-	34.-	34.-	34.-	34.-	38.-	38.-	38.-	38.-	38.-	41.-	41.-	41.-	41.-	45.-	45.-	45.-	45.-
1030	34.-	34.-	34.-	34.-	38.-	38.-	38.-	38.-	41.-	41.-	41.-	41.-	41.-	45.-	45.-	45.-	45.-	49.-	49.-	49.-	49.-
1230	38.-	38.-	38.-	38.-	41.-	41.-	41.-	41.-	45.-	45.-	45.-	45.-	45.-	49.-	49.-	49.-	49.-	53.-	53.-	53.-	53.-
1430	45.-	45.-	49.-	49.-	49.-	53.-	53.-	53.-	53.-	56.-	56.-	56.-	56.-	60.-	60.-	60.-	64.-	64.-	64.-	64.-	67.-
1630	49.-	49.-	53.-	53.-	53.-	56.-	56.-	56.-	56.-	60.-	60.-	60.-	60.-	64.-	64.-	64.-	67.-	67.-	67.-	67.-	71.-
1830	53.-	53.-	56.-	56.-	56.-	60.-	60.-	60.-	60.-	64.-	64.-	64.-	64.-	67.-	67.-	67.-	71.-	71.-	71.-	71.-	75.-
2030	56.-	56.-	60.-	60.-	60.-	64.-	64.-	64.-	64.-	67.-	67.-	67.-	67.-	71.-	71.-	71.-	75.-	75.-	75.-	75.-	79.-
Mehrpriis																					

Installationszubehör 06

[6]																					
B																					
H	200	250	300	350	400	450	500	550	600	650	700	750	800	850	900	950	1000	1050	1100	1150	1200
230	23.-	23.-	23.-	23.-	27.-	27.-	27.-	27.-	30.-	30.-	30.-	30.-	30.-	34.-	34.-	34.-	34.-	38.-	38.-	38.-	38.-
430	27.-	27.-	27.-	27.-	30.-	30.-	30.-	30.-	34.-	34.-	34.-	34.-	34.-	38.-	38.-	38.-	38.-	41.-	41.-	41.-	41.-
630	30.-	30.-	30.-	30.-	34.-	34.-	34.-	34.-	38.-	38.-	38.-	38.-	38.-	41.-	41.-	41.-	41.-	45.-	45.-	45.-	45.-
830	34.-	34.-	34.-	34.-	38.-	38.-	38.-	38.-	41.-	41.-	41.-	41.-	41.-	45.-	45.-	45.-	45.-	49.-	49.-	49.-	49.-
1030	38.-	38.-	38.-	38.-	41.-	41.-	41.-	41.-	45.-	45.-	45.-	45.-	45.-	49.-	49.-	49.-	49.-	53.-	53.-	53.-	53.-
1230	41.-	41.-	41.-	41.-	45.-	45.-	45.-	45.-	49.-	49.-	49.-	49.-	49.-	53.-	53.-	53.-	53.-	56.-	56.-	56.-	56.-
1430	53.-	53.-	56.-	56.-	56.-	60.-	60.-	60.-	60.-	64.-	64.-	64.-	64.-	67.-	67.-	67.-	71.-	71.-	71.-	71.-	75.-
1630	56.-	56.-	60.-	60.-	60.-	64.-	64.-	64.-	64.-	67.-	67.-	67.-	67.-	71.-	71.-	71.-	75.-	75.-	75.-	75.-	79.-
1830	60.-	60.-	64.-	64.-	64.-	67.-	67.-	67.-	67.-	71.-	71.-	71.-	71.-	75.-	75.-	75.-	79.-	79.-	79.-	79.-	82.-
2030	64.-	64.-	67.-	67.-	67.-	71.-	71.-	71.-	71.-	75.-	75.-	75.-	75.-	79.-	79.-	79.-	82.-	82.-	82.-	82.-	86.-
Mehrpriis																					



Installationszubehör 07

[6]																					
B																					
H	200	250	300	350	400	450	500	550	600	650	700	750	800	850	900	950	1000	1050	1100	1150	1200
230	12.-	12.-	12.-	12.-	12.-	12.-	12.-	12.-	12.-	12.-	12.-	12.-	12.-	12.-	12.-	12.-	12.-	12.-	12.-	12.-	12.-
430	15.-	15.-	15.-	15.-	15.-	15.-	15.-	15.-	15.-	15.-	15.-	15.-	15.-	15.-	15.-	15.-	15.-	15.-	15.-	15.-	15.-
630	19.-	19.-	19.-	19.-	19.-	19.-	19.-	19.-	19.-	19.-	19.-	19.-	19.-	19.-	19.-	19.-	19.-	19.-	19.-	19.-	19.-
830	23.-	23.-	23.-	23.-	23.-	23.-	23.-	23.-	23.-	23.-	23.-	23.-	23.-	23.-	23.-	23.-	23.-	23.-	23.-	23.-	23.-
1030	27.-	27.-	27.-	27.-	27.-	27.-	27.-	27.-	27.-	27.-	27.-	27.-	27.-	27.-	27.-	27.-	27.-	27.-	27.-	27.-	27.-
1230	30.-	30.-	30.-	30.-	30.-	30.-	30.-	30.-	30.-	30.-	30.-	30.-	30.-	30.-	30.-	30.-	30.-	30.-	30.-	30.-	30.-
1430	41.-	41.-	41.-	41.-	41.-	41.-	41.-	41.-	41.-	41.-	41.-	41.-	41.-	41.-	41.-	41.-	41.-	41.-	41.-	41.-	41.-
1630	45.-	45.-	45.-	45.-	45.-	45.-	45.-	45.-	45.-	45.-	45.-	45.-	45.-	45.-	45.-	45.-	45.-	45.-	45.-	45.-	45.-
1830	49.-	49.-	49.-	49.-	49.-	49.-	49.-	49.-	49.-	49.-	49.-	49.-	49.-	49.-	49.-	49.-	49.-	49.-	49.-	49.-	49.-
2030	53.-	53.-	53.-	53.-	53.-	53.-	53.-	53.-	53.-	53.-	53.-	53.-	53.-	53.-	53.-	53.-	53.-	53.-	53.-	53.-	53.-
Mehrpriis																					

Installationszubehör 08

[6]																					
B																					
H	200	250	300	350	400	450	500	550	600	650	700	750	800	850	900	950	1000	1050	1100	1150	1200
230	15.-	15.-	15.-	19.-	19.-	19.-	19.-	19.-	23.-	23.-	23.-	23.-	27.-	27.-	27.-	27.-	30.-	30.-	30.-	30.-	30.-
430	15.-	15.-	15.-	19.-	19.-	19.-	19.-	19.-	23.-	23.-	23.-	23.-	27.-	27.-	27.-	27.-	30.-	30.-	30.-	30.-	30.-
630	15.-	15.-	15.-	19.-	19.-	19.-	19.-	19.-	23.-	23.-	23.-	23.-	27.-	27.-	27.-	27.-	30.-	30.-	30.-	30.-	30.-
830	15.-	15.-	15.-	19.-	19.-	19.-	19.-	19.-	23.-	23.-	23.-	23.-	27.-	27.-	27.-	27.-	30.-	30.-	30.-	30.-	30.-
1030	15.-	15.-	15.-	19.-	19.-	19.-	19.-	19.-	23.-	23.-	23.-	23.-	27.-	27.-	27.-	27.-	30.-	30.-	30.-	30.-	30.-
1230	15.-	15.-	15.-	19.-	19.-	19.-	19.-	19.-	23.-	23.-	23.-	23.-	27.-	27.-	27.-	27.-	30.-	30.-	30.-	30.-	30.-
1430	19.-	19.-	19.-	19.-	23.-	23.-	23.-	23.-	27.-	27.-	27.-	30.-	30.-	30.-	30.-	34.-	34.-	34.-	38.-	38.-	38.-
1630	19.-	19.-	19.-	19.-	23.-	23.-	23.-	23.-	27.-	27.-	27.-	30.-	30.-	30.-	30.-	34.-	34.-	34.-	38.-	38.-	38.-
1830	19.-	19.-	19.-	19.-	23.-	23.-	23.-	23.-	27.-	27.-	27.-	30.-	30.-	30.-	30.-	34.-	34.-	34.-	38.-	38.-	38.-
2030	19.-	19.-	19.-	19.-	23.-	23.-	23.-	23.-	27.-	27.-	27.-	30.-	30.-	30.-	30.-	34.-	34.-	34.-	38.-	38.-	38.-
Mehrpriis																					

Installationszubehör 09

[6]																					
B																					
H	200	250	300	350	400	450	500	550	600	650	700	750	800	850	900	950	1000	1050	1100	1150	1200
230	23.-	23.-	23.-	27.-	27.-	27.-	27.-	27.-	30.-	30.-	30.-	30.-	34.-	34.-	34.-	34.-	38.-	38.-	38.-	38.-	38.-
430	27.-	27.-	27.-	30.-	30.-	30.-	30.-	30.-	34.-	34.-	34.-	34.-	38.-	38.-	38.-	38.-	41.-	41.-	41.-	41.-	41.-
630	30.-	30.-	30.-	34.-	34.-	34.-	34.-	34.-	38.-	38.-	38.-	38.-	41.-	41.-	41.-	41.-	45.-	45.-	45.-	45.-	45.-
830	34.-	34.-	34.-	38.-	38.-	38.-	38.-	38.-	41.-	41.-	41.-	41.-	45.-	45.-	45.-	45.-	49.-	49.-	49.-	49.-	49.-
1030	38.-	38.-	38.-	41.-	41.-	41.-	41.-	41.-	45.-	45.-	45.-	45.-	49.-	49.-	49.-	49.-	53.-	53.-	53.-	53.-	53.-
1230	41.-	41.-	41.-	45.-	45.-	45.-	45.-	45.-	49.-	49.-	49.-	49.-	53.-	53.-	53.-	53.-	56.-	56.-	56.-	56.-	56.-
1430	53.-	53.-	53.-	53.-	56.-	56.-	56.-	56.-	60.-	60.-	60.-	64.-	64.-	64.-	64.-	67.-	67.-	67.-	71.-	71.-	71.-
1630	56.-	56.-	56.-	56.-	60.-	60.-	60.-	60.-	64.-	64.-	64.-	67.-	67.-	67.-	67.-	71.-	71.-	71.-	75.-	75.-	75.-
1830	60.-	60.-	60.-	60.-	64.-	64.-	64.-	64.-	67.-	67.-	67.-	71.-	71.-	71.-	71.-	75.-	75.-	75.-	79.-	79.-	79.-
2030	64.-	64.-	64.-	64.-	67.-	67.-	67.-	67.-	71.-	71.-	71.-	75.-	75.-	75.-	75.-	79.-	79.-	79.-	82.-	82.-	82.-
Mehrpriis																					



Installationszubehör 10

[6]																					
B																					
H	200	250	300	350	400	450	500	550	600	650	700	750	800	850	900	950	1000	1050	1100	1150	1200
230	19.-	19.-	19.-	23.-	23.-	23.-	23.-	23.-	27.-	27.-	27.-	27.-	30.-	30.-	30.-	30.-	34.-	34.-	34.-	34.-	34.-
430	19.-	19.-	19.-	23.-	23.-	23.-	23.-	23.-	27.-	27.-	27.-	27.-	30.-	30.-	30.-	30.-	34.-	34.-	34.-	34.-	34.-
630	19.-	19.-	19.-	23.-	23.-	23.-	23.-	23.-	27.-	27.-	27.-	27.-	30.-	30.-	30.-	30.-	34.-	34.-	34.-	34.-	34.-
830	19.-	19.-	19.-	23.-	23.-	23.-	23.-	23.-	27.-	27.-	27.-	27.-	30.-	30.-	30.-	30.-	34.-	34.-	34.-	34.-	34.-
1030	19.-	19.-	19.-	23.-	23.-	23.-	23.-	23.-	27.-	27.-	27.-	27.-	30.-	30.-	30.-	30.-	34.-	34.-	34.-	34.-	34.-
1230	19.-	19.-	19.-	23.-	23.-	23.-	23.-	23.-	27.-	27.-	27.-	27.-	30.-	30.-	30.-	30.-	34.-	34.-	34.-	34.-	34.-
1430	27.-	27.-	27.-	27.-	30.-	30.-	30.-	30.-	34.-	34.-	34.-	38.-	38.-	38.-	38.-	41.-	41.-	41.-	45.-	45.-	45.-
1630	27.-	27.-	27.-	27.-	30.-	30.-	30.-	30.-	34.-	34.-	34.-	38.-	38.-	38.-	38.-	41.-	41.-	41.-	45.-	45.-	45.-
1830	27.-	27.-	27.-	27.-	30.-	30.-	30.-	30.-	34.-	34.-	34.-	38.-	38.-	38.-	38.-	41.-	41.-	41.-	45.-	45.-	45.-
2030	27.-	27.-	27.-	27.-	30.-	30.-	30.-	30.-	34.-	34.-	34.-	38.-	38.-	38.-	38.-	41.-	41.-	41.-	45.-	45.-	45.-
Mehrpriis																					

Installationszubehör 11

[6]																					
B																					
H	200	250	300	350	400	450	500	550	600	650	700	750	800	850	900	950	1000	1050	1100	1150	1200
230	27.-	27.-	27.-	30.-	30.-	30.-	30.-	30.-	34.-	34.-	34.-	34.-	38.-	38.-	38.-	38.-	41.-	41.-	41.-	41.-	41.-
430	30.-	30.-	30.-	34.-	34.-	34.-	34.-	34.-	38.-	38.-	38.-	38.-	41.-	41.-	41.-	41.-	45.-	45.-	45.-	45.-	45.-
630	34.-	34.-	34.-	38.-	38.-	38.-	38.-	38.-	41.-	41.-	41.-	41.-	45.-	45.-	45.-	45.-	49.-	49.-	49.-	49.-	49.-
830	38.-	38.-	38.-	41.-	41.-	41.-	41.-	41.-	45.-	45.-	45.-	45.-	49.-	49.-	49.-	49.-	53.-	53.-	53.-	53.-	53.-
1030	41.-	41.-	41.-	45.-	45.-	45.-	45.-	45.-	49.-	49.-	49.-	49.-	53.-	53.-	53.-	53.-	56.-	56.-	56.-	56.-	56.-
1230	45.-	45.-	45.-	49.-	49.-	49.-	49.-	49.-	53.-	53.-	53.-	53.-	56.-	56.-	56.-	56.-	60.-	60.-	60.-	60.-	60.-
1430	60.-	60.-	60.-	60.-	64.-	64.-	64.-	64.-	67.-	67.-	67.-	71.-	71.-	71.-	71.-	75.-	75.-	75.-	79.-	79.-	79.-
1630	64.-	64.-	64.-	64.-	67.-	67.-	67.-	67.-	71.-	71.-	71.-	75.-	75.-	75.-	75.-	79.-	79.-	79.-	82.-	82.-	82.-
1830	67.-	67.-	67.-	67.-	71.-	71.-	71.-	71.-	75.-	75.-	75.-	79.-	79.-	79.-	79.-	82.-	82.-	82.-	86.-	86.-	86.-
2030	71.-	71.-	71.-	71.-	75.-	75.-	75.-	75.-	79.-	79.-	79.-	82.-	82.-	82.-	82.-	86.-	86.-	86.-	90.-	90.-	90.-
Mehrpriis																					

Installationszubehör 12

[6]																					
B																					
H	200	250	300	350	400	450	500	550	600	650	700	750	800	850	900	950	1000	1050	1100	1150	1200
230	8.-	8.-	8.-	8.-	8.-	8.-	8.-	8.-	8.-	8.-	8.-	8.-	8.-	8.-	8.-	8.-	8.-	8.-	8.-	8.-	8.-
430	8.-	8.-	8.-	8.-	8.-	8.-	8.-	8.-	8.-	8.-	8.-	8.-	8.-	8.-	8.-	8.-	8.-	8.-	8.-	8.-	8.-
630	8.-	8.-	8.-	8.-	8.-	8.-	8.-	8.-	8.-	8.-	8.-	8.-	8.-	8.-	8.-	8.-	8.-	8.-	8.-	8.-	8.-
830	8.-	8.-	8.-	8.-	8.-	8.-	8.-	8.-	8.-	8.-	8.-	8.-	8.-	8.-	8.-	8.-	8.-	8.-	8.-	8.-	8.-
1030	8.-	8.-	8.-	8.-	8.-	8.-	8.-	8.-	8.-	8.-	8.-	8.-	8.-	8.-	8.-	8.-	8.-	8.-	8.-	8.-	8.-
1230	8.-	8.-	8.-	8.-	8.-	8.-	8.-	8.-	8.-	8.-	8.-	8.-	8.-	8.-	8.-	8.-	8.-	8.-	8.-	8.-	8.-
1430	15.-	15.-	15.-	15.-	15.-	15.-	15.-	15.-	15.-	15.-	15.-	15.-	15.-	15.-	15.-	15.-	15.-	15.-	15.-	15.-	15.-
1630	15.-	15.-	15.-	15.-	15.-	15.-	15.-	15.-	15.-	15.-	15.-	15.-	15.-	15.-	15.-	15.-	15.-	15.-	15.-	15.-	15.-
1830	15.-	15.-	15.-	15.-	15.-	15.-	15.-	15.-	15.-	15.-	15.-	15.-	15.-	15.-	15.-	15.-	15.-	15.-	15.-	15.-	15.-
2030	15.-	15.-	15.-	15.-	15.-	15.-	15.-	15.-	15.-	15.-	15.-	15.-	15.-	15.-	15.-	15.-	15.-	15.-	15.-	15.-	15.-
Mehrpriis																					



Installationszubehör 13

[6]																					
B																					
H	200	250	300	350	400	450	500	550	600	650	700	750	800	850	900	950	1000	1050	1100	1150	1200
230	12.-	12.-	12.-	12.-	12.-	12.-	12.-	12.-	12.-	12.-	12.-	12.-	12.-	12.-	12.-	12.-	12.-	12.-	12.-	12.-	12.-
430	15.-	15.-	15.-	15.-	15.-	15.-	15.-	15.-	15.-	15.-	15.-	15.-	15.-	15.-	15.-	15.-	15.-	15.-	15.-	15.-	15.-
630	19.-	19.-	19.-	19.-	19.-	19.-	19.-	19.-	19.-	19.-	19.-	19.-	19.-	19.-	19.-	19.-	19.-	19.-	19.-	19.-	19.-
830	27.-	27.-	27.-	27.-	27.-	27.-	27.-	27.-	27.-	27.-	27.-	27.-	27.-	27.-	27.-	27.-	27.-	27.-	27.-	27.-	27.-
1030	30.-	30.-	30.-	30.-	30.-	30.-	30.-	30.-	30.-	30.-	30.-	30.-	30.-	30.-	30.-	30.-	30.-	30.-	30.-	30.-	30.-
1230	38.-	38.-	38.-	38.-	38.-	38.-	38.-	38.-	38.-	38.-	38.-	38.-	38.-	38.-	38.-	38.-	38.-	38.-	38.-	38.-	38.-
1430	49.-	49.-	49.-	49.-	49.-	49.-	49.-	49.-	49.-	49.-	49.-	49.-	49.-	49.-	49.-	49.-	49.-	49.-	49.-	49.-	49.-
1630	56.-	56.-	56.-	56.-	56.-	56.-	56.-	56.-	56.-	56.-	56.-	56.-	56.-	56.-	56.-	56.-	56.-	56.-	56.-	56.-	56.-
1830	64.-	64.-	64.-	64.-	64.-	64.-	64.-	64.-	64.-	64.-	64.-	64.-	64.-	64.-	64.-	64.-	64.-	64.-	64.-	64.-	64.-
2030	67.-	67.-	67.-	67.-	67.-	67.-	67.-	67.-	67.-	67.-	67.-	67.-	67.-	67.-	67.-	67.-	67.-	67.-	67.-	67.-	67.-
Mehrpriis																					

Installationszubehör 14

[6]																					
B																					
H	200	250	300	350	400	450	500	550	600	650	700	750	800	850	900	950	1000	1050	1100	1150	1200
230	23.-	23.-	23.-	23.-	27.-	27.-	27.-	27.-	30.-	30.-	30.-	30.-	30.-	34.-	34.-	34.-	34.-	38.-	38.-	38.-	38.-
430	27.-	27.-	27.-	27.-	30.-	30.-	30.-	30.-	34.-	34.-	34.-	34.-	34.-	38.-	38.-	38.-	38.-	41.-	41.-	41.-	41.-
630	30.-	30.-	30.-	30.-	34.-	34.-	34.-	34.-	38.-	38.-	38.-	38.-	38.-	41.-	41.-	41.-	41.-	45.-	45.-	45.-	45.-
830	38.-	38.-	38.-	38.-	41.-	41.-	41.-	41.-	45.-	45.-	45.-	45.-	45.-	49.-	49.-	49.-	49.-	53.-	53.-	53.-	53.-
1030	41.-	41.-	41.-	41.-	45.-	45.-	45.-	45.-	49.-	49.-	49.-	49.-	49.-	53.-	53.-	53.-	53.-	56.-	56.-	56.-	56.-
1230	49.-	49.-	49.-	49.-	53.-	53.-	53.-	53.-	56.-	56.-	56.-	56.-	56.-	60.-	60.-	60.-	60.-	64.-	64.-	64.-	64.-
1430	60.-	60.-	64.-	64.-	64.-	67.-	67.-	67.-	67.-	71.-	71.-	71.-	71.-	75.-	75.-	75.-	79.-	79.-	79.-	79.-	82.-
1630	67.-	67.-	71.-	71.-	71.-	75.-	75.-	75.-	75.-	79.-	79.-	79.-	79.-	82.-	82.-	82.-	86.-	86.-	86.-	86.-	90.-
1830	75.-	75.-	79.-	79.-	79.-	82.-	82.-	82.-	82.-	86.-	86.-	86.-	86.-	90.-	90.-	90.-	93.-	93.-	93.-	93.-	97.-
2030	79.-	79.-	82.-	82.-	82.-	86.-	86.-	86.-	86.-	90.-	90.-	90.-	90.-	93.-	93.-	93.-	97.-	97.-	97.-	97.-	101.-
Mehrpriis																					

Installationszubehör 15

[6]																					
B																					
H	200	250	300	350	400	450	500	550	600	650	700	750	800	850	900	950	1000	1050	1100	1150	1200
230	15.-	15.-	15.-	15.-	15.-	15.-	15.-	15.-	15.-	15.-	15.-	15.-	15.-	15.-	15.-	15.-	15.-	15.-	15.-	15.-	15.-
430	19.-	19.-	19.-	19.-	19.-	19.-	19.-	19.-	19.-	19.-	19.-	19.-	19.-	19.-	19.-	19.-	19.-	19.-	19.-	19.-	19.-
630	23.-	23.-	23.-	23.-	23.-	23.-	23.-	23.-	23.-	23.-	23.-	23.-	23.-	23.-	23.-	23.-	23.-	23.-	23.-	23.-	23.-
830	30.-	30.-	30.-	30.-	30.-	30.-	30.-	30.-	30.-	30.-	30.-	30.-	30.-	30.-	30.-	30.-	30.-	30.-	30.-	30.-	30.-
1030	34.-	34.-	34.-	34.-	34.-	34.-	34.-	34.-	34.-	34.-	34.-	34.-	34.-	34.-	34.-	34.-	34.-	34.-	34.-	34.-	34.-
1230	41.-	41.-	41.-	41.-	41.-	41.-	41.-	41.-	41.-	41.-	41.-	41.-	41.-	41.-	41.-	41.-	41.-	41.-	41.-	41.-	41.-
1430	56.-	56.-	56.-	56.-	56.-	56.-	56.-	56.-	56.-	56.-	56.-	56.-	56.-	56.-	56.-	56.-	56.-	56.-	56.-	56.-	56.-
1630	64.-	64.-	64.-	64.-	64.-	64.-	64.-	64.-	64.-	64.-	64.-	64.-	64.-	64.-	64.-	64.-	64.-	64.-	64.-	64.-	64.-
1830	71.-	71.-	71.-	71.-	71.-	71.-	71.-	71.-	71.-	71.-	71.-	71.-	71.-	71.-	71.-	71.-	71.-	71.-	71.-	71.-	71.-
2030	75.-	75.-	75.-	75.-	75.-	75.-	75.-	75.-	75.-	75.-	75.-	75.-	75.-	75.-	75.-	75.-	75.-	75.-	75.-	75.-	75.-
Mehrpriis																					



Installationszubehör 16

[6]																					
B																					
H	200	250	300	350	400	450	500	550	600	650	700	750	800	850	900	950	1000	1050	1100	1150	1200
230	34.-	34.-	34.-	34.-	38.-	38.-	38.-	38.-	41.-	41.-	41.-	41.-	41.-	45.-	45.-	45.-	45.-	49.-	49.-	49.-	49.-
430	38.-	38.-	38.-	38.-	41.-	41.-	41.-	41.-	45.-	45.-	45.-	45.-	45.-	49.-	49.-	49.-	49.-	53.-	53.-	53.-	53.-
630	41.-	41.-	41.-	41.-	45.-	45.-	45.-	45.-	49.-	49.-	49.-	49.-	49.-	53.-	53.-	53.-	53.-	56.-	56.-	56.-	56.-
830	49.-	49.-	49.-	49.-	53.-	53.-	53.-	53.-	56.-	56.-	56.-	56.-	56.-	60.-	60.-	60.-	60.-	64.-	64.-	64.-	64.-
1030	53.-	53.-	53.-	53.-	56.-	56.-	56.-	56.-	60.-	60.-	60.-	60.-	60.-	64.-	64.-	64.-	64.-	67.-	67.-	67.-	67.-
1230	60.-	60.-	60.-	60.-	64.-	64.-	64.-	64.-	67.-	67.-	67.-	67.-	67.-	71.-	71.-	71.-	71.-	75.-	75.-	75.-	75.-
1430	71.-	71.-	75.-	75.-	75.-	79.-	79.-	79.-	79.-	82.-	82.-	82.-	82.-	86.-	86.-	86.-	90.-	90.-	90.-	90.-	93.-
1630	79.-	79.-	82.-	82.-	82.-	86.-	86.-	86.-	86.-	90.-	90.-	90.-	90.-	93.-	93.-	93.-	97.-	97.-	97.-	97.-	101.-
1830	86.-	86.-	90.-	90.-	90.-	93.-	93.-	93.-	93.-	97.-	97.-	97.-	97.-	101.-	101.-	101.-	105.-	105.-	105.-	105.-	108.-
2030	90.-	90.-	93.-	93.-	93.-	97.-	97.-	97.-	97.-	101.-	101.-	101.-	101.-	105.-	105.-	105.-	108.-	108.-	108.-	108.-	112.-
Mehrpriis																					

Installationszubehör 20

[6]																					
B																					
H	200	250	300	350	400	450	500	550	600	650	700	750	800	850	900	950	1000	1050	1100	1150	1200
230	12.-	12.-	12.-	12.-	12.-	12.-	12.-	12.-	12.-	12.-	12.-	12.-	12.-	12.-	12.-	12.-	12.-	12.-	12.-	12.-	12.-
430	15.-	15.-	15.-	15.-	15.-	15.-	15.-	15.-	15.-	15.-	15.-	15.-	15.-	15.-	15.-	15.-	15.-	15.-	15.-	15.-	15.-
630	19.-	19.-	19.-	19.-	19.-	19.-	19.-	19.-	19.-	19.-	19.-	19.-	19.-	19.-	19.-	19.-	19.-	19.-	19.-	19.-	19.-
830	23.-	23.-	23.-	23.-	23.-	23.-	23.-	23.-	23.-	23.-	23.-	23.-	23.-	23.-	23.-	23.-	23.-	23.-	23.-	23.-	23.-
1030	27.-	27.-	27.-	27.-	27.-	27.-	27.-	27.-	27.-	27.-	27.-	27.-	27.-	27.-	27.-	27.-	27.-	27.-	27.-	27.-	27.-
1230	30.-	30.-	30.-	30.-	30.-	30.-	30.-	30.-	30.-	30.-	30.-	30.-	30.-	30.-	30.-	30.-	30.-	30.-	30.-	30.-	30.-
1430	41.-	41.-	41.-	41.-	41.-	41.-	41.-	41.-	41.-	41.-	41.-	41.-	41.-	41.-	41.-	41.-	41.-	41.-	41.-	41.-	41.-
1630	45.-	45.-	45.-	45.-	45.-	45.-	45.-	45.-	45.-	45.-	45.-	45.-	45.-	45.-	45.-	45.-	45.-	45.-	45.-	45.-	45.-
1830	49.-	49.-	49.-	49.-	49.-	49.-	49.-	49.-	49.-	49.-	49.-	49.-	49.-	49.-	49.-	49.-	49.-	49.-	49.-	49.-	49.-
2030	53.-	53.-	53.-	53.-	53.-	53.-	53.-	53.-	53.-	53.-	53.-	53.-	53.-	53.-	53.-	53.-	53.-	53.-	53.-	53.-	53.-
Mehrpriis																					

Installationszubehör 21

[6]																					
B																					
H	200	250	300	350	400	450	500	550	600	650	700	750	800	850	900	950	1000	1050	1100	1150	1200
230	23.-	23.-	23.-	23.-	27.-	27.-	27.-	27.-	30.-	30.-	30.-	30.-	30.-	34.-	34.-	34.-	34.-	38.-	38.-	38.-	38.-
430	27.-	27.-	27.-	27.-	30.-	30.-	30.-	30.-	34.-	34.-	34.-	34.-	34.-	38.-	38.-	38.-	38.-	41.-	41.-	41.-	41.-
630	30.-	30.-	30.-	30.-	34.-	34.-	34.-	34.-	38.-	38.-	38.-	38.-	38.-	41.-	41.-	41.-	41.-	45.-	45.-	45.-	45.-
830	34.-	34.-	34.-	34.-	38.-	38.-	38.-	38.-	41.-	41.-	41.-	41.-	41.-	45.-	45.-	45.-	45.-	49.-	49.-	49.-	49.-
1030	38.-	38.-	38.-	38.-	41.-	41.-	41.-	41.-	45.-	45.-	45.-	45.-	45.-	49.-	49.-	49.-	49.-	53.-	53.-	53.-	53.-
1230	41.-	41.-	41.-	41.-	45.-	45.-	45.-	45.-	49.-	49.-	49.-	49.-	49.-	53.-	53.-	53.-	53.-	56.-	56.-	56.-	56.-
1430	53.-	53.-	56.-	56.-	56.-	60.-	60.-	60.-	60.-	64.-	64.-	64.-	64.-	67.-	67.-	67.-	71.-	71.-	71.-	71.-	75.-
1630	56.-	56.-	60.-	60.-	60.-	64.-	64.-	64.-	64.-	67.-	67.-	67.-	67.-	71.-	71.-	71.-	75.-	75.-	75.-	75.-	79.-
1830	60.-	60.-	64.-	64.-	64.-	67.-	67.-	67.-	67.-	71.-	71.-	71.-	71.-	75.-	75.-	75.-	79.-	79.-	79.-	79.-	82.-
2030	64.-	64.-	67.-	67.-	67.-	71.-	71.-	71.-	71.-	75.-	75.-	75.-	75.-	79.-	79.-	79.-	82.-	82.-	82.-	82.-	86.-
Mehrpriis																					

Oberfläche

[12]	Bezeichnung	EK-JZ
P1	Pulverbeschichtet, RAL-CLASSIC-Farbtöne	45 % auf Mehrpreis des Anbauteils
PS	Pulverbeschichtet, DB-Farbtöne	45 % auf Mehrpreis des Anbauteils
	Technische Daten	Mehrpriis

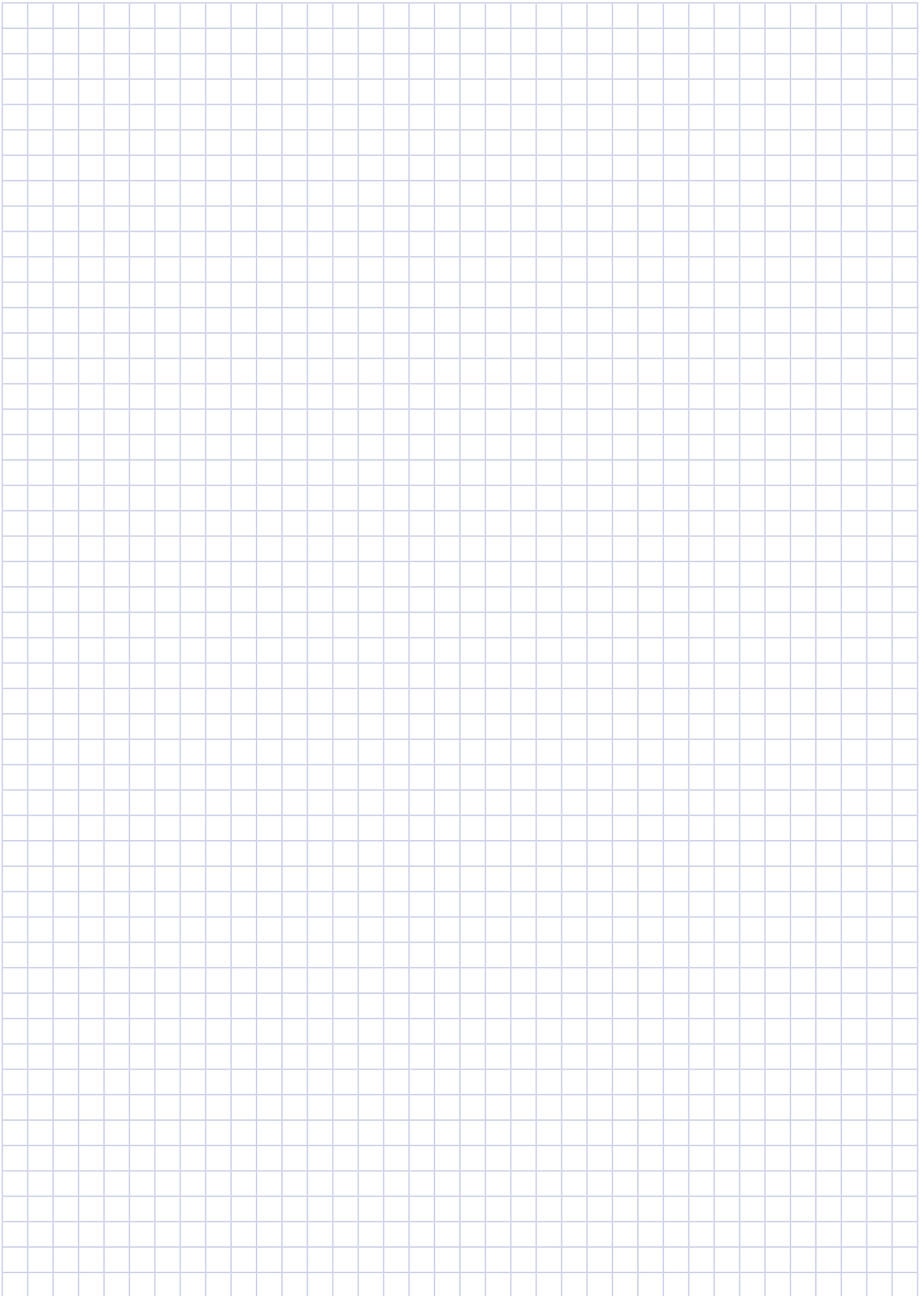



Für maschinelle Rauchabzugsanlagen (MRA), Entrauchungsklappe für Einzelabschnitte

**EK-JS – 2 – MA – C1 / DE / 600 × 800 / K0 / B24A / WS / 17 / P1 – RAL 9010 / P2 – RAL 9010**

1	2	3	4	5	6	7	8	9	10	11	12

### 1 Serie

**EK-JS** Entrauchungsklappe

### 2 Gehäusevariante

Keine Eintragung: Grundauführung  
2 Edelstahlgehäuse

### 3 Ausführung

**MA** manuelle Übersteuerung (Antrieb thermisch gekapselt)  
**AA** automatische Auslösung (Antrieb freiliegend)

### 4 Beschichtung

Keine Eintragung: ohne Beschichtung (Standard)  
**C1** Promat-Imprägnierung (auf allen Kalziumsilikatoberflächen)

### 5 Bestimmungsland

Länderkürzel angeben

### 6 Nenngrösse [mm]

Breite × Höhe

Breite

**100 – 1250** (in 5-mm-Schritten)

Höhe

**100, 125, 150, 165**

**320 – 2560** (in 160-mm-Schritten und nur ab Breite 180)

### 7 Anbauteile 1

Keine Eintragung: ohne Anbauteil

2 Eintragungen erforderlich: Anbauteil für Bedienseite sowie für Einbauseite

**0** Seite ohne Anbauteil

**K** Streckmetallgitter (14 × 16 mm), Stahl verzinkt

### 8 Anbauteile 2

TROX Antrieb ohne Erweiterung

**B24** Antrieb 24 V AC/DC

**B24SR**<sup>1</sup> Antrieb B24 mit Steuerspannung Y = DC 2 – 10 V

**B230** Antrieb 230 V AC

### TROX Antrieb mit Steuerungsmodul

TROX Modul zur Ansteuerung mit AS-i Technik

**B24A**<sup>2</sup> Antrieb B24 mit TROXNETCOM Modul AS-EM/EK

**B24AS**<sup>2</sup> Antrieb B24 mit TROXNETCOM Modul AS-EM/SIL2

**B24AM**<sup>1</sup> Antrieb B24 mit TROXNETCOM Steuermodul AS-EM/M

### Kommunikations- und Netzgerät

**B24BKNE** Antrieb B24 mit Belimo BKNE230-24

### Brandrauchklappenmodul mit Modbus/RTU-Protokoll

**B24D** Antrieb B24 mit Agnosys BRM-10-F-ST

**B230D** Antrieb B230 mit Agnosys BRM-10-F

### 9 Zubehör

Keine Eintragung: ohne Zubehör (Standard)

**WS** Wetterschutz für Klappe und Antrieb

### 10 Installationszubehör

Keine Eintragung: ohne Zubehör (Standard)

**17** HT-Dichtband (15 mm)

**18** Abhängenkonsolen für horizontale Klappenausrichtung

**19** Abhängenkonsolen für horizontale Klappenausrichtung und HT-Dichtband (15 mm)

### 11 Oberfläche (Grundauführung)

Keine Eintragung: ohne Oberflächenbeschichtung (Standard)

**P1** pulverbeschichtet, RAL 7030 (technische Lackierung), Industriepolyester

80 % ± 5 Glanzeinheiten, Strukturgrad: Struktur

oder alle anderen Farben nach RAL-Karte, Glanzgrad

80 % ± 5 Glanzeinheiten, Strukturgrad: glatt

### 12 Oberfläche (Anbauteil 1)

Keine Eintragung: ohne Oberflächenbeschichtung (Standard)

**P2** pulverbeschichtet, RAL 7030 (technische Lackierung), Industriepolyester

80 % ± 5 Glanzeinheiten, Strukturgrad: Struktur

oder alle anderen Farben nach RAL-Karte, Glanzgrad

80 % ± 5 Glanzeinheiten, Strukturgrad: glatt

<sup>1</sup> Funktion C<sub>mod</sub>: Klappenblattposition in Zwischenstellung

<sup>2</sup> AS-i-System basiert auf den genormten industriellen Standard-Technologien (AS-Interface)



EK-JS mit Anbauteil B24

[6]													
H/B	100	150	200	250	300	350	400	450	500	550	600	650	700
100	940.-	948.-	960.-	972.-	989.-	1005.-	1021.-	1037.-	1054.-	1070.-	1086.-	1102.-	1115.-
125	952.-	964.-	972.-	984.-	1005.-	1021.-	1033.-	1054.-	1070.-	1086.-	1102.-	1119.-	1131.-
150	964.-	976.-	989.-	1001.-	1017.-	1033.-	1050.-	1066.-	1086.-	1102.-	1115.-	1131.-	1147.-
165	972.-	984.-	997.-	1013.-	1025.-	1041.-	1058.-	1074.-	1094.-	1111.-	1127.-	1150.-	1155.-
320	1298.-	1314.-	1334.-	1354.-	1375.-	1395.-	1415.-	1440.-	1464.-	1485.-	1509.-	1529.-	1550.-
480	1472.-	1493.-	1517.-	1546.-	1570.-	1598.-	1627.-	1655.-	1684.-	1712.-	1741.-	1769.-	1794.-
640	1643.-	1672.-	1700.-	1733.-	1765.-	1798.-	1834.-	1867.-	1903.-	1936.-	1973.-	2005.-	2038.-
800	1802.-	1834.-	1871.-	1907.-	1948.-	1989.-	2025.-	2070.-	2111.-	2151.-	2188.-	2229.-	2269.-
960	1977.-	2017.-	2058.-	2103.-	2147.-	2196.-	2241.-	2286.-	2334.-	2379.-	2428.-	2473.-	2517.-
1120	2497.-	2550.-	2607.-	2664.-	2725.-	2786.-	2843.-	2908.-	2969.-	3030.-	3091.-	3152.-	3209.-
1280	2684.-	2749.-	2810.-	2875.-	2944.-	3009.-	3078.-	3148.-	3217.-	3282.-	3351.-	3420.-	3485.-
1440	2867.-	2936.-	3005.-	3078.-	3152.-	3229.-	3302.-	3379.-	3457.-	3530.-	3603.-	3782.-	3855.-
1600	3066.-	3139.-	3217.-	3298.-	3379.-	3461.-	3542.-	3623.-	3814.-	3896.-	3977.-	4054.-	4136.-
1760	3265.-	3351.-	3432.-	3522.-	3607.-	3696.-	3888.-	3981.-	4071.-	4160.-	4249.-	4335.-	4424.-
1920	3469.-	3558.-	3648.-	3741.-	3945.-	4038.-	4132.-	4229.-	4331.-	4424.-	4518.-	4615.-	4709.-
2080	3688.-	3786.-	3879.-	4087.-	4188.-	4290.-	4392.-	4497.-	4603.-	4705.-	4807.-	4912.-	5010.-
2240	3904.-	4111.-	4217.-	4327.-	4437.-	4546.-	4652.-	4766.-	4876.-	4985.-	5095.-	5205.-	5315.-
2400	4249.-	4359.-	4473.-	4587.-	4705.-	4819.-	4937.-	5055.-	5172.-	5290.-	5408.-	5701.-	5815.-
2560	4514.-	4632.-	4750.-	4872.-	4994.-	5120.-	5242.-	5368.-	5494.-	5616.-	5917.-	6039.-	6160.-
Grundpreis													

Brand- und Rauchschutzsysteme

EK-JS mit Anbauteil B24

[6]											
H/B	750	800	850	900	950	1000	1050	1100	1150	1200	1250
100	1131.-	1143.-	1159.-	1176.-	1196.-	1216.-	1253.-	1281.-	1310.-	1342.-	1611.-
125	1147.-	1159.-	1176.-	1192.-	1212.-	1237.-	1269.-	1298.-	1326.-	1359.-	1631.-
150	1159.-	1176.-	1188.-	1208.-	1228.-	1249.-	1285.-	1314.-	1342.-	1375.-	1651.-
165	1172.-	1184.-	1200.-	1220.-	1241.-	1261.-	1298.-	1326.-	1354.-	1387.-	1663.-
320	1570.-	1586.-	1611.-	1635.-	1659.-	1688.-	1729.-	1761.-	1798.-	1834.-	2192.-
480	1818.-	1846.-	1871.-	1903.-	1936.-	1968.-	2013.-	2054.-	2094.-	2139.-	2554.-
640	2070.-	2099.-	2135.-	2172.-	2208.-	2249.-	2298.-	2347.-	2391.-	2440.-	2916.-
800	2306.-	2343.-	2383.-	2424.-	2469.-	2513.-	2570.-	2623.-	2676.-	2733.-	3261.-
960	2558.-	2603.-	2647.-	2696.-	2749.-	2798.-	2863.-	2920.-	2981.-	3042.-	3733.-
1120	3265.-	3326.-	3383.-	3448.-	3518.-	3684.-	3762.-	3839.-	3912.-	3989.-	4079.-
1280	3550.-	3717.-	3786.-	3855.-	3928.-	4001.-	4083.-	4168.-	4249.-	4335.-	4428.-
1440	3928.-	3997.-	4075.-	4152.-	4233.-	4310.-	4400.-	4489.-	4579.-	4672.-	4774.-
1600	4217.-	4294.-	4376.-	4461.-	4546.-	4636.-	4729.-	4827.-	4924.-	5026.-	5132.-
1760	4510.-	4595.-	4685.-	4774.-	4872.-	4965.-	5067.-	5172.-	5449.-	5559.-	5673.-
1920	4802.-	4896.-	4989.-	5091.-	5193.-	5469.-	5579.-	5689.-	5799.-	5912.-	6034.-
2080	5111.-	5213.-	5315.-	5595.-	5705.-	5815.-	5929.-	6051.-	6165.-	6287.-	6417.-
2240	5595.-	5705.-	5815.-	5929.-	6043.-	6156.-	6282.-	6409.-	6530.-	6661.-	6795.-
2400	5929.-	6043.-	6160.-	6278.-	6404.-	6526.-	6657.-	6787.-	6921.-	7055.-	7197.-
2560	6282.-	6404.-	6526.-	6657.-	6783.-	6913.-	7051.-	7193.-	7327.-	7470.-	7620.-
Grundpreis											





**EK-JS Edelstahlausführung in A4 Qualität mit Anbauteil B24**

[6]													
H/B	100	150	200	250	300	350	400	450	500	550	600	650	700
100	1354.-	1367.-	1383.-	1403.-	1432.-	1456.-	1481.-	1509.-	1542.-	1566.-	1590.-	1615.-	1639.-
125	1399.-	1411.-	1428.-	1448.-	1476.-	1501.-	1525.-	1554.-	1586.-	1615.-	1639.-	1663.-	1688.-
150	1436.-	1452.-	1464.-	1489.-	1513.-	1542.-	1566.-	1594.-	1631.-	1655.-	1680.-	1708.-	1729.-
165	1460.-	1476.-	1493.-	1517.-	1542.-	1570.-	1594.-	1623.-	1655.-	1684.-	1708.-	1737.-	1757.-
320	2404.-	2424.-	2444.-	2481.-	2513.-	2546.-	2578.-	2615.-	2656.-	2692.-	2725.-	2757.-	2790.-
480	2928.-	2961.-	2989.-	3034.-	3074.-	3115.-	3160.-	3205.-	3253.-	3298.-	3339.-	3379.-	3420.-
640	3448.-	3485.-	3522.-	3575.-	3623.-	3676.-	3729.-	3782.-	3839.-	3892.-	3945.-	3993.-	4042.-
800	3928.-	3973.-	4022.-	4083.-	4140.-	4197.-	4262.-	4323.-	4388.-	4453.-	4510.-	4567.-	4628.-
960	4416.-	4469.-	4526.-	4595.-	4660.-	4729.-	4802.-	4872.-	4945.-	5018.-	5083.-	5148.-	5217.-
1120	5705.-	5778.-	5851.-	5949.-	6034.-	6120.-	6217.-	6307.-	6404.-	6502.-	6587.-	6673.-	6766.-
1280	6282.-	6364.-	6449.-	6555.-	6648.-	6746.-	6852.-	6953.-	7055.-	7165.-	7262.-	7356.-	7462.-
1440	6827.-	6921.-	7014.-	7132.-	7234.-	7340.-	7462.-	7571.-	7685.-	7803.-	7909.-	8120.-	8234.-
1600	7425.-	7527.-	7628.-	7754.-	7868.-	7986.-	8116.-	8234.-	8462.-	8596.-	8710.-	8824.-	8950.-
1760	8043.-	8153.-	8267.-	8405.-	8531.-	8653.-	8901.-	9027.-	9161.-	9304.-	9430.-	9552.-	9690.-
1920	8657.-	8775.-	8897.-	9047.-	9287.-	9421.-	9572.-	9710.-	9852.-	10007.-	10141.-	10275.-	10426.-
2080	9316.-	9446.-	9576.-	9844.-	9987.-	10129.-	10296.-	10442.-	10592.-	10759.-	10901.-	11044.-	11206.-
2240	9978.-	10222.-	10361.-	10536.-	10686.-	10840.-	11015.-	11174.-	11332.-	11511.-	11662.-	11816.-	11987.-
2400	10820.-	10971.-	11121.-	11304.-	11467.-	11629.-	11816.-	11983.-	12154.-	12341.-	12503.-	12841.-	13024.-
2560	11617.-	11780.-	11938.-	12133.-	12304.-	12475.-	12674.-	12849.-	13032.-	13231.-	13577.-	13752.-	13943.-
Grundpreis													

**EK-JS Edelstahlausführung in A4 Qualität mit Anbauteil B24**

[6]											
H/B	750	800	850	900	950	1000	1050	1100	1150	1200	1250
100	1659.-	1676.-	1700.-	1733.-	1765.-	1802.-	1863.-	1916.-	1973.-	2033.-	2493.-
125	1708.-	1724.-	1749.-	1781.-	1814.-	1851.-	1912.-	1968.-	2025.-	2086.-	2554.-
150	1753.-	1769.-	1794.-	1826.-	1863.-	1899.-	1960.-	2013.-	2070.-	2135.-	2611.-
165	1781.-	1798.-	1826.-	1855.-	1891.-	1928.-	1989.-	2046.-	2103.-	2168.-	2647.-
320	2818.-	2847.-	2879.-	2916.-	2961.-	3005.-	3070.-	3135.-	3200.-	3270.-	3945.-
480	3457.-	3493.-	3534.-	3583.-	3631.-	3688.-	3762.-	3835.-	3908.-	3989.-	4790.-
640	4087.-	4132.-	4184.-	4237.-	4298.-	4363.-	4445.-	4522.-	4607.-	4697.-	5624.-
800	4680.-	4729.-	4794.-	4855.-	4924.-	4998.-	5091.-	5177.-	5270.-	5368.-	6417.-
960	5278.-	5339.-	5412.-	5481.-	5559.-	5640.-	5742.-	5835.-	5941.-	6043.-	7319.-
1120	6848.-	6925.-	7018.-	7112.-	7210.-	7425.-	7543.-	7665.-	7795.-	7925.-	8104.-
1280	7551.-	7742.-	7852.-	7954.-	8059.-	8181.-	8307.-	8442.-	8584.-	8722.-	8909.-
1440	8336.-	8433.-	8547.-	8661.-	8779.-	8909.-	9047.-	9190.-	9340.-	9491.-	9686.-
1600	9060.-	9165.-	9295.-	9417.-	9543.-	9686.-	9832.-	9983.-	10149.-	10308.-	10511.-
1760	9812.-	9926.-	10068.-	10198.-	10332.-	10487.-	10645.-	10804.-	11158.-	11324.-	11540.-
1920	10552.-	10678.-	10828.-	10971.-	11117.-	11458.-	11625.-	11792.-	11979.-	12158.-	12381.-
2080	11345.-	11479.-	11641.-	11971.-	12125.-	12300.-	12475.-	12654.-	12853.-	13040.-	13276.-
2240	12312.-	12459.-	12629.-	12792.-	12955.-	13142.-	13329.-	13516.-	13727.-	13922.-	14166.-
2400	13182.-	13337.-	13520.-	13691.-	13866.-	14065.-	14260.-	14455.-	14679.-	14886.-	15138.-
2560	14114.-	14276.-	14471.-	14650.-	14833.-	15045.-	15248.-	15455.-	15687.-	15907.-	16167.-
Grundpreis											



Zubehör 17

[6]													
H/B	100	150	200	250	300	350	400	450	500	550	600	650	700
100	17.-	21.-	21.-	25.-	29.-	33.-	33.-	37.-	41.-	45.-	45.-	49.-	53.-
125	17.-	21.-	25.-	29.-	29.-	33.-	37.-	37.-	41.-	45.-	49.-	49.-	53.-
150	21.-	21.-	25.-	29.-	33.-	33.-	37.-	41.-	45.-	45.-	49.-	53.-	57.-
165	21.-	25.-	25.-	29.-	33.-	37.-	37.-	41.-	45.-	45.-	49.-	53.-	57.-
320	29.-	33.-	37.-	37.-	41.-	45.-	49.-	49.-	53.-	57.-	61.-	61.-	66.-
480	41.-	41.-	45.-	49.-	53.-	53.-	57.-	61.-	61.-	66.-	70.-	74.-	74.-
640	49.-	53.-	53.-	57.-	61.-	66.-	66.-	70.-	74.-	78.-	78.-	82.-	86.-
800	57.-	61.-	66.-	70.-	70.-	74.-	78.-	78.-	82.-	86.-	90.-	90.-	94.-
960	70.-	70.-	74.-	78.-	82.-	82.-	86.-	90.-	94.-	94.-	98.-	102.-	106.-
1120	78.-	82.-	86.-	86.-	90.-	94.-	94.-	98.-	102.-	106.-	106.-	110.-	114.-
1280	86.-	90.-	94.-	98.-	98.-	102.-	106.-	110.-	110.-	114.-	118.-	122.-	122.-
1440	98.-	102.-	102.-	106.-	110.-	110.-	114.-	118.-	122.-	122.-	127.-	131.-	135.-
1600	106.-	110.-	114.-	114.-	118.-	122.-	127.-	127.-	131.-	135.-	139.-	139.-	143.-
1760	118.-	118.-	122.-	127.-	127.-	131.-	135.-	139.-	139.-	143.-	147.-	151.-	151.-
1920	127.-	131.-	131.-	135.-	139.-	143.-	143.-	147.-	151.-	155.-	155.-	159.-	163.-
2080	135.-	139.-	143.-	143.-	147.-	151.-	155.-	155.-	159.-	163.-	167.-	167.-	171.-
2240	147.-	147.-	151.-	155.-	159.-	159.-	163.-	167.-	171.-	171.-	175.-	179.-	183.-
2400	155.-	159.-	159.-	163.-	167.-	171.-	171.-	175.-	179.-	183.-	183.-	188.-	192.-
2560	163.-	167.-	171.-	175.-	175.-	179.-	183.-	188.-	188.-	192.-	196.-	200.-	200.-
Mehrpreis													

Brand- und Rauchschutzsysteme

Zubehör 17

[6]											
H/B	750	800	850	900	950	1000	1050	1100	1150	1200	1250
100	57.-	57.-	61.-	66.-	70.-	70.-	74.-	78.-	78.-	82.-	86.-
125	57.-	61.-	61.-	66.-	70.-	74.-	74.-	78.-	82.-	86.-	86.-
150	57.-	61.-	66.-	70.-	70.-	74.-	78.-	78.-	82.-	86.-	90.-
165	57.-	61.-	66.-	70.-	70.-	74.-	78.-	82.-	82.-	86.-	90.-
320	70.-	74.-	74.-	78.-	82.-	86.-	86.-	90.-	94.-	94.-	98.-
480	78.-	82.-	86.-	86.-	90.-	94.-	98.-	98.-	102.-	106.-	110.-
640	90.-	90.-	94.-	98.-	102.-	102.-	106.-	110.-	110.-	114.-	118.-
800	98.-	102.-	102.-	106.-	110.-	114.-	114.-	118.-	122.-	127.-	127.-
960	106.-	110.-	114.-	118.-	118.-	122.-	127.-	127.-	131.-	135.-	139.-
1120	118.-	118.-	122.-	127.-	131.-	131.-	135.-	139.-	143.-	143.-	147.-
1280	127.-	131.-	135.-	135.-	139.-	143.-	143.-	147.-	151.-	155.-	155.-
1440	135.-	139.-	143.-	147.-	147.-	151.-	155.-	159.-	159.-	163.-	167.-
1600	147.-	151.-	151.-	155.-	159.-	159.-	163.-	167.-	171.-	171.-	175.-
1760	155.-	159.-	163.-	163.-	167.-	171.-	175.-	175.-	179.-	183.-	188.-
1920	167.-	167.-	171.-	175.-	179.-	179.-	183.-	188.-	188.-	192.-	196.-
2080	175.-	179.-	179.-	183.-	188.-	192.-	192.-	196.-	200.-	204.-	204.-
2240	183.-	188.-	192.-	196.-	196.-	200.-	204.-	204.-	208.-	212.-	216.-
2400	196.-	196.-	200.-	204.-	208.-	208.-	212.-	216.-	220.-	220.-	224.-
2560	204.-	208.-	212.-	212.-	216.-	220.-	220.-	224.-	228.-	232.-	232.-
Mehrpreis											



Zubehör 18

[6]													
H/B	100	150	200	250	300	350	400	450	500	550	600	650	700
100	98.-	98.-	98.-	98.-	98.-	98.-	98.-	98.-	98.-	98.-	98.-	98.-	98.-
125	98.-	98.-	98.-	98.-	98.-	98.-	98.-	98.-	98.-	98.-	98.-	98.-	98.-
150	98.-	98.-	98.-	98.-	98.-	98.-	98.-	98.-	98.-	98.-	98.-	98.-	98.-
165	98.-	98.-	98.-	98.-	98.-	98.-	98.-	98.-	98.-	98.-	98.-	98.-	98.-
320	98.-	98.-	98.-	98.-	98.-	98.-	98.-	98.-	98.-	98.-	98.-	98.-	98.-
480	98.-	98.-	98.-	98.-	98.-	98.-	98.-	98.-	98.-	98.-	98.-	98.-	98.-
640	98.-	98.-	98.-	98.-	98.-	98.-	98.-	98.-	98.-	98.-	98.-	98.-	98.-
800	98.-	98.-	98.-	98.-	98.-	98.-	98.-	98.-	98.-	98.-	98.-	98.-	98.-
960	98.-	98.-	98.-	98.-	98.-	98.-	98.-	98.-	98.-	98.-	98.-	98.-	98.-
1120	98.-	98.-	98.-	98.-	98.-	98.-	98.-	98.-	98.-	98.-	98.-	98.-	98.-
1280	98.-	98.-	98.-	98.-	98.-	98.-	98.-	98.-	98.-	98.-	98.-	98.-	98.-
1440	147.-	147.-	147.-	147.-	147.-	147.-	147.-	147.-	147.-	147.-	147.-	147.-	147.-
1600	147.-	147.-	147.-	147.-	147.-	147.-	147.-	147.-	147.-	147.-	147.-	147.-	147.-
1760	147.-	147.-	147.-	147.-	147.-	147.-	147.-	147.-	147.-	147.-	147.-	147.-	147.-
1920	147.-	147.-	147.-	147.-	147.-	147.-	147.-	147.-	147.-	147.-	147.-	147.-	147.-
2080	147.-	147.-	147.-	147.-	147.-	147.-	147.-	147.-	147.-	147.-	147.-	147.-	147.-
2240	147.-	147.-	147.-	147.-	147.-	147.-	147.-	147.-	147.-	147.-	147.-	147.-	147.-
2400	147.-	147.-	147.-	147.-	147.-	147.-	147.-	147.-	147.-	147.-	147.-	147.-	147.-
2560	147.-	147.-	147.-	147.-	147.-	147.-	147.-	147.-	147.-	147.-	147.-	147.-	147.-
Mehrpreis													

Zubehör 18

[6]											
H/B	750	800	850	900	950	1000	1050	1100	1150	1200	1250
100	98.-	98.-	98.-	98.-	98.-	98.-	98.-	98.-	98.-	98.-	98.-
125	98.-	98.-	98.-	98.-	98.-	98.-	98.-	98.-	98.-	98.-	98.-
150	98.-	98.-	98.-	98.-	98.-	98.-	98.-	98.-	98.-	98.-	98.-
165	98.-	98.-	98.-	98.-	98.-	98.-	98.-	98.-	98.-	98.-	98.-
320	98.-	98.-	98.-	98.-	98.-	98.-	98.-	98.-	98.-	98.-	98.-
480	98.-	98.-	98.-	98.-	98.-	98.-	98.-	98.-	98.-	98.-	98.-
640	98.-	98.-	98.-	98.-	98.-	98.-	98.-	98.-	98.-	98.-	98.-
800	98.-	98.-	98.-	98.-	98.-	98.-	98.-	98.-	98.-	98.-	98.-
960	98.-	98.-	98.-	98.-	98.-	98.-	98.-	98.-	98.-	98.-	98.-
1120	98.-	98.-	98.-	98.-	98.-	98.-	98.-	98.-	98.-	98.-	98.-
1280	98.-	98.-	98.-	98.-	98.-	98.-	98.-	98.-	98.-	98.-	98.-
1440	147.-	147.-	147.-	147.-	147.-	147.-	147.-	147.-	147.-	147.-	147.-
1600	147.-	147.-	147.-	147.-	147.-	147.-	147.-	147.-	147.-	147.-	147.-
1760	147.-	147.-	147.-	147.-	147.-	147.-	147.-	147.-	147.-	147.-	147.-
1920	147.-	147.-	147.-	147.-	147.-	147.-	147.-	147.-	147.-	147.-	147.-
2080	147.-	147.-	147.-	147.-	147.-	147.-	147.-	147.-	147.-	147.-	147.-
2240	147.-	147.-	147.-	147.-	147.-	147.-	147.-	147.-	147.-	147.-	147.-
2400	147.-	147.-	147.-	147.-	147.-	147.-	147.-	147.-	147.-	147.-	147.-
2560	147.-	147.-	147.-	147.-	147.-	147.-	147.-	147.-	147.-	147.-	147.-
Mehrpreis											

Brand- und Rauchschutzsysteme



Zubehör 19

[6]													
H/B	100	150	200	250	300	350	400	450	500	550	600	650	700
100	114.-	118.-	118.-	122.-	127.-	131.-	131.-	135.-	139.-	143.-	143.-	147.-	151.-
125	114.-	118.-	122.-	127.-	127.-	131.-	135.-	135.-	139.-	143.-	147.-	147.-	151.-
150	118.-	118.-	122.-	127.-	131.-	131.-	135.-	139.-	143.-	143.-	147.-	151.-	155.-
165	118.-	122.-	122.-	127.-	131.-	135.-	135.-	139.-	143.-	143.-	147.-	151.-	155.-
320	127.-	131.-	135.-	135.-	139.-	143.-	147.-	147.-	151.-	155.-	159.-	159.-	163.-
480	139.-	139.-	143.-	147.-	151.-	151.-	155.-	159.-	159.-	163.-	167.-	171.-	171.-
640	147.-	151.-	151.-	155.-	159.-	163.-	163.-	167.-	171.-	175.-	175.-	179.-	183.-
800	155.-	159.-	163.-	167.-	167.-	171.-	175.-	175.-	179.-	183.-	188.-	188.-	192.-
960	167.-	167.-	171.-	175.-	179.-	179.-	183.-	188.-	192.-	192.-	196.-	200.-	204.-
1120	175.-	179.-	183.-	183.-	188.-	192.-	192.-	196.-	200.-	204.-	204.-	208.-	212.-
1280	183.-	188.-	192.-	196.-	196.-	200.-	204.-	208.-	208.-	212.-	216.-	220.-	220.-
1440	244.-	249.-	249.-	253.-	257.-	257.-	261.-	265.-	269.-	269.-	273.-	277.-	281.-
1600	253.-	257.-	261.-	261.-	265.-	269.-	273.-	273.-	277.-	281.-	285.-	285.-	289.-
1760	265.-	265.-	269.-	273.-	273.-	277.-	281.-	285.-	285.-	289.-	293.-	297.-	297.-
1920	273.-	277.-	277.-	281.-	285.-	289.-	289.-	293.-	297.-	301.-	301.-	305.-	310.-
2080	281.-	285.-	289.-	289.-	293.-	297.-	301.-	301.-	305.-	310.-	314.-	314.-	318.-
2240	293.-	293.-	297.-	301.-	305.-	305.-	310.-	314.-	318.-	318.-	322.-	326.-	330.-
2400	301.-	305.-	305.-	310.-	314.-	318.-	318.-	322.-	326.-	330.-	330.-	334.-	338.-
2560	310.-	314.-	318.-	322.-	322.-	326.-	330.-	334.-	334.-	338.-	342.-	346.-	346.-
Mehrpreis													

Brand- und Rauchschutzsysteme

Zubehör 19

[6]											
H/B	750	800	850	900	950	1000	1050	1100	1150	1200	1250
100	155.-	155.-	159.-	163.-	167.-	167.-	171.-	175.-	175.-	179.-	183.-
125	155.-	159.-	159.-	163.-	167.-	171.-	171.-	175.-	179.-	183.-	183.-
150	155.-	159.-	163.-	167.-	167.-	171.-	175.-	175.-	179.-	183.-	188.-
165	155.-	159.-	163.-	167.-	167.-	171.-	175.-	179.-	179.-	183.-	188.-
320	167.-	171.-	171.-	175.-	179.-	183.-	183.-	188.-	192.-	192.-	196.-
480	175.-	179.-	183.-	183.-	188.-	192.-	196.-	196.-	200.-	204.-	208.-
640	188.-	188.-	192.-	196.-	200.-	200.-	204.-	208.-	208.-	212.-	216.-
800	196.-	200.-	200.-	204.-	208.-	212.-	212.-	216.-	220.-	224.-	224.-
960	204.-	208.-	212.-	216.-	216.-	220.-	224.-	224.-	228.-	232.-	236.-
1120	216.-	216.-	220.-	224.-	228.-	228.-	232.-	236.-	240.-	240.-	244.-
1280	224.-	228.-	232.-	232.-	236.-	240.-	240.-	244.-	249.-	253.-	253.-
1440	281.-	285.-	289.-	293.-	293.-	297.-	301.-	305.-	305.-	310.-	314.-
1600	293.-	297.-	297.-	301.-	305.-	305.-	310.-	314.-	318.-	318.-	322.-
1760	301.-	305.-	310.-	310.-	314.-	318.-	322.-	322.-	326.-	330.-	334.-
1920	314.-	314.-	318.-	322.-	326.-	326.-	330.-	334.-	334.-	338.-	342.-
2080	322.-	326.-	326.-	330.-	334.-	338.-	338.-	342.-	346.-	350.-	350.-
2240	330.-	334.-	338.-	342.-	342.-	346.-	350.-	350.-	354.-	358.-	362.-
2400	342.-	342.-	346.-	350.-	354.-	354.-	358.-	362.-	366.-	366.-	371.-
2560	350.-	354.-	358.-	358.-	362.-	366.-	366.-	371.-	375.-	379.-	379.-
Mehrpreis											



Anbauteile 1 K0, 0K für EK-JS

[6]													
H/B	100	150	200	250	300	350	400	450	500	550	600	650	700
100	387.-	403.-	403.-	407.-	407.-	407.-	411.-	415.-	419.-	423.-	423.-	427.-	431.-
125	391.-	403.-	407.-	407.-	411.-	411.-	411.-	415.-	419.-	423.-	427.-	431.-	436.-
150	399.-	411.-	415.-	415.-	419.-	419.-	419.-	423.-	427.-	431.-	436.-	440.-	444.-
165	415.-	419.-	423.-	423.-	427.-	427.-	427.-	431.-	436.-	440.-	444.-	448.-	452.-
320	431.-	436.-	440.-	444.-	444.-	448.-	448.-	452.-	456.-	464.-	468.-	472.-	476.-
480	444.-	448.-	452.-	456.-	460.-	460.-	464.-	468.-	472.-	476.-	484.-	488.-	492.-
640	460.-	464.-	468.-	472.-	476.-	480.-	480.-	488.-	492.-	497.-	501.-	509.-	513.-
800	476.-	484.-	488.-	492.-	497.-	501.-	505.-	509.-	513.-	521.-	525.-	533.-	537.-
960	492.-	501.-	505.-	509.-	513.-	517.-	521.-	525.-	533.-	537.-	545.-	549.-	558.-
1120	590.-	598.-	606.-	614.-	619.-	623.-	627.-	635.-	643.-	651.-	659.-	667.-	675.-
1280	610.-	623.-	631.-	635.-	643.-	647.-	651.-	659.-	667.-	675.-	684.-	692.-	700.-
1440	631.-	639.-	647.-	655.-	659.-	667.-	671.-	684.-	692.-	700.-	708.-	716.-	724.-
1600	647.-	659.-	667.-	675.-	680.-	688.-	692.-	704.-	712.-	720.-	732.-	741.-	749.-
1760	667.-	680.-	688.-	696.-	704.-	712.-	720.-	728.-	736.-	749.-	757.-	769.-	777.-
1920	688.-	700.-	708.-	716.-	724.-	732.-	741.-	749.-	761.-	769.-	781.-	789.-	802.-
2080	704.-	716.-	724.-	736.-	745.-	753.-	761.-	769.-	781.-	793.-	802.-	814.-	826.-
2240	724.-	736.-	749.-	757.-	769.-	777.-	785.-	797.-	806.-	818.-	830.-	842.-	854.-
2400	741.-	757.-	769.-	777.-	785.-	797.-	806.-	818.-	830.-	842.-	854.-	862.-	875.-
2560	761.-	773.-	785.-	797.-	806.-	814.-	826.-	838.-	850.-	862.-	875.-	887.-	899.-
Mehrpreis													

Anbauteile 1 K0, 0K für EK-JS

[6]											
H/B	750	800	850	900	950	1000	1050	1100	1150	1200	1250
100	436.-	440.-	444.-	448.-	452.-	464.-	476.-	488.-	492.-	497.-	582.-
125	440.-	444.-	448.-	448.-	452.-	468.-	480.-	488.-	492.-	497.-	586.-
150	448.-	452.-	456.-	460.-	464.-	476.-	488.-	501.-	513.-	521.-	623.-
165	456.-	460.-	464.-	468.-	472.-	488.-	497.-	509.-	521.-	533.-	635.-
320	480.-	484.-	488.-	492.-	497.-	513.-	525.-	533.-	545.-	558.-	663.-
480	497.-	501.-	509.-	513.-	517.-	533.-	545.-	558.-	570.-	582.-	692.-
640	517.-	525.-	529.-	533.-	537.-	553.-	566.-	582.-	594.-	606.-	720.-
800	541.-	549.-	553.-	558.-	566.-	582.-	594.-	606.-	623.-	635.-	753.-
960	562.-	570.-	574.-	582.-	586.-	606.-	619.-	631.-	647.-	659.-	785.-
1120	680.-	688.-	696.-	704.-	712.-	732.-	749.-	765.-	781.-	797.-	814.-
1280	708.-	716.-	728.-	736.-	745.-	765.-	781.-	797.-	814.-	830.-	846.-
1440	732.-	745.-	753.-	761.-	769.-	789.-	810.-	826.-	842.-	858.-	879.-
1600	757.-	769.-	777.-	785.-	797.-	818.-	834.-	854.-	871.-	887.-	907.-
1760	785.-	797.-	806.-	818.-	826.-	850.-	867.-	887.-	903.-	923.-	940.-
1920	810.-	822.-	830.-	842.-	854.-	875.-	895.-	911.-	932.-	952.-	968.-
2080	834.-	846.-	858.-	867.-	879.-	903.-	923.-	940.-	960.-	980.-	1001.-
2240	862.-	875.-	887.-	899.-	911.-	936.-	952.-	972.-	993.-	1013.-	1033.-
2400	887.-	899.-	911.-	923.-	936.-	960.-	980.-	1001.-	1021.-	1041.-	1062.-
2560	911.-	923.-	936.-	952.-	964.-	989.-	1009.-	1029.-	1050.-	1070.-	1094.-
Mehrpreis											



Anbauteile 1 KK für EK-JS

[6]													
H/B	100	150	200	250	300	350	400	450	500	550	600	650	700
100	773.-	806.-	806.-	814.-	814.-	814.-	822.-	830.-	838.-	846.-	846.-	854.-	862.-
125	781.-	806.-	814.-	814.-	822.-	822.-	822.-	830.-	838.-	846.-	854.-	862.-	871.-
150	797.-	822.-	830.-	830.-	838.-	838.-	838.-	846.-	854.-	862.-	871.-	879.-	887.-
165	830.-	838.-	846.-	846.-	854.-	854.-	854.-	862.-	871.-	879.-	887.-	895.-	903.-
320	862.-	871.-	879.-	887.-	887.-	895.-	895.-	903.-	911.-	928.-	936.-	944.-	952.-
480	887.-	895.-	903.-	911.-	919.-	919.-	928.-	936.-	944.-	952.-	968.-	976.-	984.-
640	919.-	928.-	936.-	944.-	952.-	960.-	960.-	976.-	984.-	993.-	1001.-	1017.-	1025.-
800	952.-	968.-	976.-	984.-	993.-	1001.-	1009.-	1017.-	1025.-	1041.-	1050.-	1066.-	1074.-
960	984.-	1001.-	1009.-	1017.-	1025.-	1033.-	1041.-	1050.-	1066.-	1074.-	1090.-	1098.-	1115.-
1120	1180.-	1196.-	1212.-	1228.-	1237.-	1245.-	1253.-	1269.-	1285.-	1302.-	1318.-	1334.-	1350.-
1280	1220.-	1245.-	1261.-	1269.-	1285.-	1293.-	1302.-	1318.-	1334.-	1350.-	1367.-	1383.-	1399.-
1440	1261.-	1277.-	1293.-	1310.-	1318.-	1334.-	1342.-	1367.-	1383.-	1399.-	1415.-	1432.-	1448.-
1600	1293.-	1318.-	1334.-	1350.-	1359.-	1375.-	1383.-	1407.-	1424.-	1440.-	1464.-	1481.-	1497.-
1760	1334.-	1359.-	1375.-	1391.-	1407.-	1424.-	1440.-	1456.-	1472.-	1497.-	1513.-	1537.-	1554.-
1920	1375.-	1399.-	1415.-	1432.-	1448.-	1464.-	1481.-	1497.-	1521.-	1537.-	1562.-	1578.-	1603.-
2080	1407.-	1432.-	1448.-	1472.-	1489.-	1505.-	1521.-	1537.-	1562.-	1586.-	1603.-	1627.-	1651.-
2240	1448.-	1472.-	1497.-	1513.-	1537.-	1554.-	1570.-	1594.-	1611.-	1635.-	1659.-	1684.-	1708.-
2400	1481.-	1513.-	1537.-	1554.-	1570.-	1594.-	1611.-	1635.-	1659.-	1684.-	1708.-	1724.-	1749.-
2560	1521.-	1546.-	1570.-	1594.-	1611.-	1627.-	1651.-	1676.-	1700.-	1724.-	1749.-	1773.-	1798.-
Mehrpreis													

Brand- und Rauchschutzsysteme

Anbauteile 1 KK für EK-JS

[6]											
H/B	750	800	850	900	950	1000	1050	1100	1150	1200	1250
100	871.-	879.-	887.-	895.-	903.-	928.-	952.-	976.-	984.-	993.-	1163.-
125	879.-	887.-	895.-	895.-	903.-	936.-	960.-	976.-	984.-	993.-	1172.-
150	895.-	903.-	911.-	919.-	928.-	952.-	976.-	1001.-	1025.-	1041.-	1245.-
165	911.-	919.-	928.-	936.-	944.-	976.-	993.-	1017.-	1041.-	1066.-	1269.-
320	960.-	968.-	976.-	984.-	993.-	1025.-	1050.-	1066.-	1090.-	1115.-	1326.-
480	993.-	1001.-	1017.-	1025.-	1033.-	1066.-	1090.-	1115.-	1139.-	1163.-	1383.-
640	1033.-	1050.-	1058.-	1066.-	1074.-	1106.-	1131.-	1163.-	1188.-	1212.-	1440.-
800	1082.-	1098.-	1106.-	1115.-	1131.-	1163.-	1188.-	1212.-	1245.-	1269.-	1505.-
960	1123.-	1139.-	1147.-	1163.-	1172.-	1212.-	1237.-	1261.-	1293.-	1318.-	1570.-
1120	1359.-	1375.-	1391.-	1407.-	1424.-	1464.-	1497.-	1529.-	1562.-	1594.-	1627.-
1280	1415.-	1432.-	1456.-	1472.-	1489.-	1529.-	1562.-	1594.-	1627.-	1659.-	1692.-
1440	1464.-	1489.-	1505.-	1521.-	1537.-	1578.-	1619.-	1651.-	1684.-	1716.-	1757.-
1600	1513.-	1537.-	1554.-	1570.-	1594.-	1635.-	1668.-	1708.-	1741.-	1773.-	1814.-
1760	1570.-	1594.-	1611.-	1635.-	1651.-	1700.-	1733.-	1773.-	1806.-	1846.-	1879.-
1920	1619.-	1643.-	1659.-	1684.-	1708.-	1749.-	1790.-	1822.-	1863.-	1903.-	1936.-
2080	1668.-	1692.-	1716.-	1733.-	1757.-	1806.-	1846.-	1879.-	1920.-	1960.-	2001.-
2240	1724.-	1749.-	1773.-	1798.-	1822.-	1871.-	1903.-	1944.-	1985.-	2025.-	2066.-
2400	1773.-	1798.-	1822.-	1846.-	1871.-	1920.-	1960.-	2001.-	2042.-	2082.-	2123.-
2560	1822.-	1846.-	1871.-	1903.-	1928.-	1977.-	2017.-	2058.-	2099.-	2139.-	2188.-
Mehrpreis											



EK-JS Pulverbeschichtung P1 RAL 7030

[6]													
H/B	100	150	200	250	300	350	400	450	500	550	600	650	700
100	53.-	66.-	74.-	86.-	94.-	106.-	114.-	127.-	135.-	147.-	159.-	167.-	179.-
125	57.-	66.-	78.-	86.-	98.-	110.-	118.-	131.-	139.-	151.-	159.-	171.-	183.-
150	57.-	70.-	78.-	90.-	102.-	110.-	122.-	131.-	143.-	155.-	163.-	175.-	183.-
165	61.-	74.-	82.-	94.-	102.-	114.-	127.-	135.-	147.-	155.-	167.-	179.-	188.-
320	66.-	78.-	90.-	98.-	110.-	122.-	131.-	143.-	151.-	163.-	175.-	183.-	196.-
480	82.-	94.-	106.-	118.-	127.-	139.-	151.-	163.-	175.-	183.-	196.-	208.-	220.-
640	102.-	118.-	131.-	143.-	155.-	171.-	183.-	196.-	212.-	224.-	236.-	249.-	265.-
800	122.-	139.-	155.-	171.-	183.-	200.-	216.-	232.-	244.-	261.-	277.-	293.-	310.-
960	143.-	159.-	179.-	196.-	212.-	232.-	249.-	265.-	281.-	301.-	318.-	334.-	354.-
1120	188.-	212.-	236.-	257.-	281.-	305.-	326.-	350.-	371.-	395.-	419.-	440.-	464.-
1280	212.-	236.-	265.-	289.-	314.-	338.-	362.-	391.-	415.-	440.-	464.-	492.-	517.-
1440	236.-	261.-	289.-	318.-	346.-	375.-	403.-	427.-	456.-	484.-	513.-	541.-	570.-
1600	257.-	289.-	318.-	350.-	379.-	407.-	440.-	468.-	501.-	529.-	562.-	590.-	623.-
1760	281.-	314.-	346.-	379.-	411.-	444.-	476.-	509.-	541.-	574.-	606.-	639.-	671.-
1920	305.-	338.-	375.-	407.-	444.-	480.-	513.-	549.-	586.-	619.-	655.-	692.-	724.-
2080	326.-	362.-	403.-	440.-	476.-	513.-	553.-	590.-	627.-	663.-	704.-	741.-	777.-
2240	350.-	391.-	427.-	468.-	509.-	549.-	590.-	631.-	671.-	708.-	749.-	789.-	830.-
2400	371.-	415.-	456.-	501.-	541.-	586.-	627.-	667.-	712.-	753.-	797.-	838.-	883.-
2560	395.-	440.-	497.-	541.-	586.-	627.-	671.-	716.-	761.-	806.-	850.-	895.-	940.-
Mehrpreis													

EK-JS Pulverbeschichtung P1 RAL 7030

[6]											
H/B	750	800	850	900	950	1000	1050	1100	1150	1200	1250
100	188.-	200.-	208.-	220.-	228.-	240.-	253.-	261.-	273.-	281.-	342.-
125	192.-	204.-	212.-	224.-	232.-	244.-	257.-	265.-	277.-	285.-	346.-
150	196.-	208.-	216.-	228.-	236.-	249.-	261.-	269.-	281.-	289.-	350.-
165	200.-	212.-	220.-	232.-	240.-	253.-	265.-	273.-	285.-	293.-	358.-
320	208.-	216.-	228.-	240.-	249.-	261.-	273.-	281.-	293.-	301.-	366.-
480	228.-	240.-	253.-	265.-	273.-	285.-	297.-	310.-	318.-	330.-	399.-
640	277.-	289.-	301.-	318.-	330.-	342.-	358.-	371.-	383.-	395.-	476.-
800	322.-	338.-	354.-	371.-	387.-	399.-	415.-	431.-	448.-	464.-	558.-
960	371.-	387.-	407.-	423.-	440.-	460.-	476.-	492.-	509.-	529.-	635.-
1120	488.-	509.-	533.-	553.-	578.-	602.-	623.-	647.-	671.-	692.-	716.-
1280	541.-	566.-	594.-	619.-	643.-	667.-	692.-	720.-	745.-	769.-	793.-
1440	594.-	623.-	651.-	680.-	708.-	736.-	761.-	789.-	818.-	846.-	875.-
1600	651.-	680.-	712.-	741.-	773.-	802.-	834.-	862.-	891.-	923.-	952.-
1760	704.-	736.-	769.-	806.-	838.-	871.-	903.-	936.-	968.-	1001.-	1033.-
1920	761.-	793.-	830.-	867.-	899.-	936.-	972.-	1005.-	1041.-	1078.-	1111.-
2080	814.-	854.-	891.-	928.-	964.-	1005.-	1041.-	1078.-	1115.-	1151.-	1192.-
2240	871.-	911.-	948.-	989.-	1029.-	1070.-	1111.-	1151.-	1192.-	1228.-	1269.-
2400	923.-	968.-	1009.-	1054.-	1094.-	1135.-	1180.-	1220.-	1265.-	1306.-	1350.-
2560	984.-	1029.-	1074.-	1119.-	1163.-	1208.-	1249.-	1293.-	1338.-	1383.-	1428.-
Mehrpreis											



EK-JS alle anderen Farben nach RAL-Karte

[6]													
H/B	100	150	200	250	300	350	400	450	500	550	600	650	700
100	74.-	90.-	102.-	118.-	131.-	147.-	163.-	175.-	192.-	204.-	220.-	232.-	249.-
125	78.-	94.-	106.-	122.-	135.-	151.-	167.-	179.-	196.-	208.-	224.-	240.-	253.-
150	82.-	98.-	110.-	127.-	139.-	155.-	171.-	183.-	200.-	212.-	228.-	244.-	257.-
165	86.-	98.-	114.-	131.-	143.-	159.-	175.-	188.-	204.-	220.-	232.-	249.-	265.-
320	94.-	106.-	122.-	139.-	151.-	167.-	183.-	200.-	212.-	228.-	244.-	257.-	273.-
480	118.-	131.-	147.-	163.-	179.-	196.-	212.-	224.-	200.-	257.-	273.-	289.-	305.-
640	143.-	163.-	179.-	200.-	220.-	236.-	257.-	273.-	293.-	310.-	330.-	350.-	366.-
800	171.-	192.-	216.-	236.-	257.-	277.-	301.-	322.-	342.-	366.-	387.-	407.-	427.-
960	200.-	224.-	249.-	273.-	297.-	322.-	346.-	371.-	395.-	419.-	444.-	468.-	492.-
1120	265.-	297.-	326.-	358.-	391.-	423.-	456.-	488.-	517.-	549.-	582.-	614.-	647.-
1280	297.-	330.-	366.-	403.-	436.-	472.-	509.-	541.-	578.-	614.-	647.-	684.-	720.-
1440	326.-	366.-	403.-	444.-	480.-	521.-	562.-	598.-	639.-	675.-	716.-	753.-	793.-
1600	358.-	403.-	444.-	484.-	529.-	570.-	610.-	655.-	696.-	741.-	781.-	822.-	867.-
1760	391.-	436.-	480.-	529.-	574.-	619.-	663.-	708.-	757.-	802.-	846.-	891.-	940.-
1920	423.-	472.-	521.-	570.-	619.-	667.-	716.-	765.-	814.-	862.-	911.-	960.-	1009.-
2080	456.-	509.-	558.-	610.-	663.-	716.-	769.-	822.-	875.-	928.-	980.-	1029.-	1082.-
2240	488.-	541.-	598.-	655.-	708.-	765.-	822.-	879.-	932.-	989.-	1045.-	1102.-	1155.-
2400	517.-	578.-	635.-	696.-	757.-	814.-	875.-	932.-	993.-	1050.-	1111.-	1172.-	1228.-
2560	549.-	610.-	692.-	753.-	814.-	875.-	940.-	1001.-	1062.-	1123.-	1188.-	1249.-	1310.-
Mehrpreis													

Brand- und Rauchschutzsysteme

EK-JS alle anderen Farben nach RAL-Karte

[6]											
H/B	750	800	850	900	950	1000	1050	1100	1150	1200	1250
100	261.-	277.-	293.-	305.-	322.-	334.-	350.-	362.-	379.-	395.-	476.-
125	269.-	281.-	297.-	310.-	326.-	342.-	354.-	371.-	383.-	399.-	484.-
150	273.-	289.-	301.-	318.-	330.-	346.-	362.-	375.-	391.-	407.-	488.-
165	277.-	293.-	305.-	322.-	338.-	350.-	366.-	383.-	395.-	411.-	497.-
320	289.-	301.-	318.-	334.-	346.-	362.-	379.-	391.-	407.-	423.-	509.-
480	322.-	334.-	350.-	366.-	383.-	399.-	415.-	427.-	444.-	460.-	553.-
640	387.-	403.-	423.-	440.-	460.-	480.-	497.-	517.-	533.-	553.-	667.-
800	452.-	472.-	492.-	517.-	537.-	558.-	578.-	602.-	623.-	643.-	777.-
960	517.-	541.-	566.-	590.-	614.-	639.-	663.-	688.-	712.-	736.-	887.-
1120	680.-	712.-	741.-	773.-	806.-	838.-	871.-	903.-	936.-	964.-	997.-
1280	757.-	789.-	826.-	862.-	895.-	932.-	968.-	1001.-	1037.-	1074.-	1106.-
1440	830.-	871.-	907.-	948.-	984.-	1025.-	1062.-	1102.-	1139.-	1180.-	1220.-
1600	907.-	948.-	993.-	1033.-	1074.-	1119.-	1159.-	1204.-	1245.-	1285.-	1330.-
1760	984.-	1029.-	1074.-	1119.-	1167.-	1212.-	1257.-	1302.-	1346.-	1395.-	1440.-
1920	1062.-	1111.-	1159.-	1208.-	1257.-	1306.-	1354.-	1403.-	1452.-	1501.-	1550.-
2080	1135.-	1188.-	1241.-	1293.-	1346.-	1399.-	1452.-	1501.-	1554.-	1607.-	1659.-
2240	1212.-	1269.-	1322.-	1379.-	1436.-	1493.-	1546.-	1603.-	1659.-	1716.-	1769.-
2400	1289.-	1346.-	1407.-	1464.-	1525.-	1586.-	1643.-	1704.-	1761.-	1822.-	1879.-
2560	1371.-	1432.-	1497.-	1558.-	1619.-	1680.-	1745.-	1806.-	1867.-	1928.-	1993.-
Mehrpreis											





## Anbauteil 1 K – Gitter K0, 0K P2 beschichtet mit RAL 7030

[6]													
H/B	100	150	200	250	300	350	400	450	500	550	600	650	700
100	9.-	13.-	13.-	17.-	17.-	21.-	21.-	25.-	25.-	29.-	29.-	29.-	33.-
125	9.-	13.-	13.-	17.-	17.-	21.-	21.-	25.-	25.-	29.-	29.-	33.-	33.-
150	13.-	13.-	17.-	17.-	21.-	21.-	25.-	25.-	29.-	29.-	33.-	33.-	37.-
165	13.-	13.-	17.-	17.-	21.-	25.-	25.-	29.-	29.-	33.-	33.-	37.-	41.-
320	13.-	17.-	17.-	21.-	25.-	25.-	29.-	29.-	33.-	37.-	37.-	41.-	45.-
480	17.-	21.-	25.-	29.-	29.-	33.-	37.-	41.-	45.-	45.-	49.-	53.-	57.-
640	21.-	25.-	29.-	33.-	37.-	41.-	45.-	49.-	53.-	57.-	61.-	66.-	70.-
800	25.-	29.-	37.-	41.-	45.-	49.-	53.-	61.-	66.-	70.-	74.-	78.-	86.-
960	29.-	37.-	41.-	45.-	53.-	57.-	66.-	70.-	74.-	82.-	86.-	94.-	98.-
1120	41.-	45.-	53.-	61.-	70.-	78.-	86.-	94.-	98.-	106.-	114.-	122.-	131.-
1280	45.-	53.-	61.-	70.-	78.-	86.-	94.-	102.-	110.-	118.-	131.-	139.-	147.-
1440	49.-	57.-	70.-	78.-	86.-	94.-	106.-	114.-	122.-	135.-	143.-	151.-	163.-
1600	53.-	66.-	74.-	86.-	94.-	106.-	114.-	127.-	135.-	147.-	155.-	167.-	175.-
1760	57.-	70.-	82.-	94.-	102.-	114.-	127.-	139.-	147.-	159.-	171.-	183.-	192.-
1920	66.-	78.-	90.-	98.-	110.-	122.-	135.-	147.-	159.-	171.-	183.-	196.-	208.-
2080	70.-	82.-	94.-	106.-	122.-	135.-	147.-	159.-	171.-	188.-	200.-	212.-	224.-
2240	74.-	86.-	102.-	114.-	131.-	143.-	155.-	171.-	183.-	200.-	212.-	228.-	240.-
2400	78.-	94.-	106.-	122.-	139.-	151.-	167.-	183.-	196.-	212.-	228.-	240.-	257.-
2560	82.-	98.-	114.-	131.-	147.-	163.-	179.-	192.-	208.-	224.-	240.-	257.-	273.-
Mehrpreis													

## Anbauteil 1 K – Gitter K0, 0K P2 beschichtet mit RAL 7030

[6]											
H/B	750	800	850	900	950	1000	1050	1100	1150	1200	1250
100	33.-	37.-	37.-	41.-	41.-	45.-	45.-	49.-	49.-	53.-	61.-
125	37.-	37.-	41.-	41.-	45.-	45.-	49.-	49.-	53.-	53.-	66.-
150	41.-	41.-	45.-	45.-	49.-	49.-	53.-	53.-	57.-	57.-	70.-
165	41.-	45.-	45.-	49.-	49.-	53.-	53.-	57.-	61.-	61.-	74.-
320	45.-	49.-	49.-	53.-	57.-	57.-	61.-	66.-	66.-	70.-	82.-
480	61.-	66.-	66.-	70.-	74.-	78.-	82.-	82.-	86.-	90.-	110.-
640	74.-	78.-	82.-	86.-	90.-	94.-	98.-	102.-	106.-	110.-	135.-
800	90.-	94.-	98.-	102.-	110.-	114.-	118.-	122.-	127.-	135.-	159.-
960	102.-	110.-	114.-	118.-	127.-	131.-	139.-	143.-	147.-	155.-	188.-
1120	139.-	143.-	151.-	159.-	167.-	175.-	183.-	192.-	196.-	204.-	212.-
1280	155.-	163.-	171.-	179.-	188.-	196.-	204.-	212.-	220.-	228.-	236.-
1440	171.-	179.-	188.-	200.-	208.-	216.-	228.-	236.-	244.-	253.-	265.-
1600	188.-	196.-	208.-	220.-	228.-	240.-	249.-	261.-	269.-	281.-	289.-
1760	204.-	216.-	228.-	236.-	249.-	261.-	273.-	281.-	293.-	305.-	318.-
1920	220.-	232.-	244.-	257.-	269.-	281.-	293.-	305.-	318.-	330.-	342.-
2080	236.-	249.-	265.-	277.-	289.-	301.-	314.-	330.-	342.-	354.-	366.-
2240	253.-	269.-	281.-	297.-	310.-	322.-	338.-	350.-	366.-	379.-	395.-
2400	273.-	285.-	301.-	314.-	330.-	346.-	358.-	375.-	391.-	403.-	419.-
2560	289.-	301.-	318.-	334.-	350.-	366.-	383.-	399.-	415.-	427.-	444.-
Mehrpreis											



Anbauteil 1 K – Gitter KK P2 beschichtet mit RAL 7030

[6]													
H/B	100	150	200	250	300	350	400	450	500	550	600	650	700
100	17.-	25.-	25.-	33.-	33.-	41.-	41.-	49.-	49.-	57.-	57.-	57.-	66.-
125	17.-	25.-	25.-	33.-	33.-	41.-	41.-	49.-	49.-	57.-	57.-	66.-	66.-
150	25.-	25.-	33.-	33.-	41.-	41.-	49.-	49.-	57.-	57.-	66.-	66.-	74.-
165	25.-	25.-	33.-	33.-	41.-	49.-	49.-	57.-	57.-	66.-	66.-	74.-	82.-
320	25.-	33.-	33.-	41.-	49.-	49.-	57.-	57.-	66.-	74.-	74.-	82.-	90.-
480	33.-	41.-	49.-	57.-	57.-	66.-	74.-	82.-	90.-	90.-	98.-	106.-	114.-
640	41.-	49.-	57.-	66.-	74.-	82.-	90.-	98.-	106.-	114.-	122.-	131.-	139.-
800	49.-	57.-	74.-	82.-	90.-	98.-	106.-	122.-	131.-	139.-	147.-	155.-	171.-
960	57.-	74.-	82.-	90.-	106.-	114.-	131.-	139.-	147.-	163.-	171.-	188.-	196.-
1120	82.-	90.-	106.-	122.-	139.-	155.-	171.-	188.-	196.-	212.-	228.-	244.-	261.-
1280	90.-	106.-	122.-	139.-	155.-	171.-	188.-	204.-	220.-	236.-	261.-	277.-	293.-
1440	98.-	114.-	139.-	155.-	171.-	188.-	212.-	228.-	244.-	269.-	285.-	301.-	326.-
1600	106.-	131.-	147.-	171.-	188.-	212.-	228.-	253.-	269.-	293.-	310.-	334.-	350.-
1760	114.-	139.-	163.-	188.-	204.-	228.-	253.-	277.-	293.-	318.-	342.-	366.-	383.-
1920	131.-	155.-	179.-	196.-	220.-	244.-	269.-	293.-	318.-	342.-	366.-	391.-	415.-
2080	139.-	163.-	188.-	212.-	244.-	269.-	293.-	318.-	342.-	375.-	399.-	423.-	448.-
2240	147.-	171.-	204.-	228.-	261.-	285.-	310.-	342.-	366.-	399.-	423.-	456.-	480.-
2400	155.-	188.-	212.-	244.-	277.-	301.-	334.-	366.-	391.-	423.-	456.-	480.-	513.-
2560	163.-	196.-	228.-	261.-	293.-	326.-	358.-	383.-	415.-	448.-	480.-	513.-	545.-
Mehrpreis													

Brand- und Rauchschutzsysteme

Anbauteil 1 K – Gitter KK P2 beschichtet mit RAL 7030

[6]											
H/B	750	800	850	900	950	1000	1050	1100	1150	1200	1250
100	66.-	74.-	74.-	82.-	82.-	90.-	90.-	98.-	98.-	106.-	122.-
125	74.-	74.-	82.-	82.-	90.-	90.-	98.-	98.-	106.-	106.-	131.-
150	82.-	82.-	90.-	90.-	98.-	98.-	106.-	106.-	114.-	114.-	139.-
165	82.-	90.-	90.-	98.-	98.-	106.-	106.-	114.-	122.-	122.-	147.-
320	90.-	98.-	98.-	106.-	114.-	114.-	122.-	131.-	131.-	139.-	163.-
480	122.-	131.-	131.-	139.-	147.-	155.-	163.-	163.-	171.-	179.-	220.-
640	147.-	155.-	163.-	171.-	179.-	188.-	196.-	204.-	212.-	220.-	269.-
800	179.-	188.-	196.-	204.-	220.-	228.-	236.-	244.-	253.-	269.-	318.-
960	204.-	220.-	228.-	236.-	253.-	261.-	277.-	285.-	293.-	310.-	375.-
1120	277.-	285.-	301.-	318.-	334.-	350.-	366.-	383.-	391.-	407.-	423.-
1280	310.-	326.-	342.-	358.-	375.-	391.-	407.-	423.-	440.-	456.-	472.-
1440	342.-	358.-	375.-	399.-	415.-	431.-	456.-	472.-	488.-	505.-	529.-
1600	375.-	391.-	415.-	440.-	456.-	480.-	497.-	521.-	537.-	562.-	578.-
1760	407.-	431.-	456.-	472.-	497.-	521.-	545.-	562.-	586.-	610.-	635.-
1920	440.-	464.-	488.-	513.-	537.-	562.-	586.-	610.-	635.-	659.-	684.-
2080	472.-	497.-	529.-	553.-	578.-	602.-	627.-	659.-	684.-	708.-	732.-
2240	505.-	537.-	562.-	594.-	619.-	643.-	675.-	700.-	732.-	757.-	789.-
2400	545.-	570.-	602.-	627.-	659.-	692.-	716.-	749.-	781.-	806.-	838.-
2560	578.-	602.-	635.-	667.-	700.-	732.-	765.-	797.-	830.-	854.-	887.-
Mehrpreis											

## Anbauteil 1 K – Gitter K0, 0K P2 beschichtet mit RAL Sonder

[6]													
H/B	100	150	200	250	300	350	400	450	500	550	600	650	700
100	13.–	17.–	21.–	21.–	25.–	29.–	29.–	33.–	33.–	37.–	41.–	41.–	45.–
125	13.–	17.–	21.–	25.–	25.–	29.–	33.–	33.–	37.–	41.–	41.–	45.–	49.–
150	17.–	17.–	21.–	25.–	29.–	29.–	33.–	37.–	41.–	41.–	45.–	49.–	53.–
165	17.–	21.–	21.–	25.–	29.–	33.–	37.–	37.–	41.–	45.–	49.–	49.–	53.–
320	17.–	21.–	25.–	29.–	33.–	37.–	41.–	41.–	45.–	49.–	53.–	57.–	61.–
480	25.–	29.–	33.–	37.–	41.–	45.–	53.–	57.–	61.–	66.–	70.–	74.–	78.–
640	29.–	37.–	41.–	45.–	53.–	57.–	66.–	70.–	74.–	82.–	86.–	94.–	98.–
800	37.–	41.–	49.–	57.–	61.–	70.–	78.–	82.–	90.–	98.–	102.–	110.–	118.–
960	41.–	49.–	57.–	66.–	74.–	82.–	90.–	98.–	106.–	114.–	118.–	127.–	135.–
1120	53.–	66.–	78.–	86.–	98.–	106.–	118.–	127.–	139.–	151.–	159.–	171.–	179.–
1280	61.–	74.–	86.–	98.–	110.–	122.–	131.–	143.–	155.–	167.–	179.–	192.–	204.–
1440	70.–	82.–	94.–	106.–	122.–	135.–	147.–	159.–	171.–	188.–	200.–	212.–	224.–
1600	74.–	90.–	102.–	118.–	131.–	147.–	159.–	175.–	192.–	204.–	220.–	232.–	249.–
1760	82.–	98.–	114.–	131.–	143.–	159.–	175.–	192.–	208.–	220.–	236.–	253.–	269.–
1920	90.–	106.–	122.–	139.–	155.–	171.–	192.–	208.–	224.–	240.–	257.–	273.–	289.–
2080	94.–	114.–	131.–	151.–	167.–	188.–	204.–	224.–	240.–	257.–	277.–	293.–	314.–
2240	102.–	122.–	143.–	159.–	179.–	200.–	220.–	236.–	257.–	277.–	297.–	314.–	334.–
2400	110.–	131.–	151.–	171.–	192.–	212.–	232.–	253.–	273.–	293.–	318.–	338.–	358.–
2560	114.–	139.–	159.–	183.–	204.–	224.–	249.–	269.–	293.–	314.–	334.–	358.–	379.–
Mehrpreis													

## Anbauteil 1 K – Gitter K0, 0K P2 beschichtet mit RAL Sonder

[6]											
H/B	750	800	850	900	950	1000	1050	1100	1150	1200	1250
100	49.–	49.–	53.–	57.–	57.–	61.–	66.–	66.–	70.–	74.–	86.–
125	53.–	53.–	57.–	61.–	61.–	66.–	70.–	70.–	74.–	78.–	94.–
150	53.–	57.–	61.–	66.–	66.–	70.–	74.–	74.–	78.–	82.–	98.–
165	57.–	61.–	66.–	66.–	70.–	74.–	78.–	82.–	82.–	86.–	106.–
320	66.–	66.–	70.–	74.–	78.–	82.–	86.–	90.–	94.–	94.–	114.–
480	86.–	90.–	94.–	98.–	102.–	106.–	110.–	114.–	122.–	127.–	151.–
640	102.–	110.–	114.–	122.–	127.–	131.–	139.–	143.–	151.–	155.–	188.–
800	122.–	131.–	139.–	143.–	151.–	159.–	163.–	171.–	179.–	183.–	224.–
960	143.–	151.–	159.–	167.–	175.–	183.–	192.–	200.–	208.–	216.–	261.–
1120	192.–	200.–	212.–	224.–	232.–	244.–	253.–	265.–	273.–	285.–	297.–
1280	216.–	224.–	236.–	249.–	261.–	273.–	285.–	297.–	310.–	322.–	330.–
1440	236.–	253.–	265.–	277.–	289.–	301.–	318.–	330.–	342.–	354.–	366.–
1600	261.–	277.–	289.–	305.–	318.–	334.–	346.–	362.–	375.–	391.–	403.–
1760	285.–	301.–	314.–	330.–	346.–	362.–	379.–	395.–	407.–	423.–	440.–
1920	310.–	326.–	342.–	358.–	375.–	391.–	407.–	427.–	444.–	460.–	476.–
2080	330.–	350.–	366.–	387.–	403.–	423.–	440.–	456.–	476.–	492.–	513.–
2240	354.–	375.–	395.–	411.–	431.–	452.–	472.–	488.–	509.–	529.–	549.–
2400	379.–	399.–	419.–	440.–	460.–	480.–	501.–	521.–	541.–	562.–	586.–
2560	399.–	423.–	444.–	468.–	488.–	509.–	533.–	553.–	578.–	598.–	619.–
Mehrpreis											



Anbauteil 1 K – Gitter KK P2 beschichtet mit RAL Sonder

[6]													
H/B	100	150	200	250	300	350	400	450	500	550	600	650	700
100	25.-	33.-	41.-	41.-	49.-	57.-	57.-	66.-	66.-	74.-	82.-	82.-	90.-
125	25.-	33.-	41.-	49.-	49.-	57.-	66.-	66.-	74.-	82.-	82.-	90.-	98.-
150	33.-	33.-	41.-	49.-	57.-	57.-	66.-	74.-	82.-	82.-	90.-	98.-	106.-
165	33.-	41.-	41.-	49.-	57.-	66.-	74.-	74.-	82.-	90.-	98.-	98.-	106.-
320	33.-	41.-	49.-	57.-	66.-	74.-	82.-	82.-	90.-	98.-	106.-	114.-	122.-
480	49.-	57.-	66.-	74.-	82.-	90.-	106.-	114.-	122.-	131.-	139.-	147.-	155.-
640	57.-	74.-	82.-	90.-	106.-	114.-	131.-	139.-	147.-	163.-	171.-	188.-	196.-
800	74.-	82.-	98.-	114.-	122.-	139.-	155.-	163.-	179.-	196.-	204.-	220.-	236.-
960	82.-	98.-	114.-	131.-	147.-	163.-	179.-	196.-	212.-	228.-	236.-	253.-	269.-
1120	106.-	131.-	155.-	171.-	196.-	212.-	236.-	253.-	277.-	301.-	318.-	342.-	358.-
1280	122.-	147.-	171.-	196.-	220.-	244.-	261.-	285.-	310.-	334.-	358.-	383.-	407.-
1440	139.-	163.-	188.-	212.-	244.-	269.-	293.-	318.-	342.-	375.-	399.-	423.-	448.-
1600	147.-	179.-	204.-	236.-	261.-	293.-	318.-	350.-	383.-	407.-	440.-	464.-	497.-
1760	163.-	196.-	228.-	261.-	285.-	318.-	350.-	383.-	415.-	440.-	472.-	505.-	537.-
1920	179.-	212.-	244.-	277.-	310.-	342.-	383.-	415.-	448.-	480.-	513.-	545.-	578.-
2080	188.-	228.-	261.-	301.-	334.-	375.-	407.-	448.-	480.-	513.-	553.-	586.-	627.-
2240	204.-	244.-	285.-	318.-	358.-	399.-	440.-	472.-	513.-	553.-	594.-	627.-	667.-
2400	220.-	261.-	301.-	342.-	383.-	423.-	464.-	505.-	545.-	586.-	635.-	675.-	716.-
2560	228.-	277.-	318.-	366.-	407.-	448.-	497.-	537.-	586.-	627.-	667.-	716.-	757.-
Mehrpreis													

Brand- und Rauchschutzsysteme

Anbauteil 1 K – Gitter KK P2 beschichtet mit RAL Sonder

[6]											
H/B	750	800	850	900	950	1000	1050	1100	1150	1200	1250
100	98.-	98.-	106.-	114.-	114.-	122.-	131.-	131.-	139.-	147.-	171.-
125	106.-	106.-	114.-	122.-	122.-	131.-	139.-	139.-	147.-	155.-	188.-
150	106.-	114.-	122.-	131.-	131.-	139.-	147.-	147.-	155.-	163.-	196.-
165	114.-	122.-	131.-	131.-	139.-	147.-	155.-	163.-	163.-	171.-	212.-
320	131.-	131.-	139.-	147.-	155.-	163.-	171.-	179.-	188.-	188.-	228.-
480	171.-	179.-	188.-	196.-	204.-	212.-	220.-	228.-	244.-	253.-	301.-
640	204.-	220.-	228.-	244.-	253.-	261.-	277.-	285.-	301.-	310.-	375.-
800	244.-	261.-	277.-	285.-	301.-	318.-	326.-	342.-	358.-	366.-	448.-
960	285.-	301.-	318.-	334.-	350.-	366.-	383.-	399.-	415.-	431.-	521.-
1120	383.-	399.-	423.-	448.-	464.-	488.-	505.-	529.-	545.-	570.-	594.-
1280	431.-	448.-	472.-	497.-	521.-	545.-	570.-	594.-	619.-	643.-	659.-
1440	472.-	505.-	529.-	553.-	578.-	602.-	635.-	659.-	684.-	708.-	732.-
1600	521.-	553.-	578.-	610.-	635.-	667.-	692.-	724.-	749.-	781.-	806.-
1760	570.-	602.-	627.-	659.-	692.-	724.-	757.-	789.-	814.-	846.-	879.-
1920	619.-	651.-	684.-	716.-	749.-	781.-	814.-	854.-	887.-	919.-	952.-
2080	659.-	700.-	732.-	773.-	806.-	846.-	879.-	911.-	952.-	984.-	1025.-
2240	708.-	749.-	789.-	822.-	862.-	903.-	944.-	976.-	1017.-	1058.-	1098.-
2400	757.-	797.-	838.-	879.-	919.-	960.-	1001.-	1041.-	1082.-	1123.-	1172.-
2560	797.-	846.-	887.-	936.-	976.-	1017.-	1066.-	1106.-	1155.-	1196.-	1237.-
Mehrpreis											



Anbauteil 1 K0, 0K; K – Gitterfläche P2 gepulvert nach RAL Karte, Rahmen in Edelstahl ausgeführt

[6]													
H/B	100	150	200	250	300	350	400	450	500	550	600	650	700
100	476.–	497.–	505.–	509.–	517.–	517.–	521.–	533.–	541.–	553.–	562.–	570.–	582.–
125	480.–	501.–	509.–	517.–	521.–	521.–	529.–	537.–	549.–	558.–	570.–	578.–	586.–
150	488.–	513.–	521.–	525.–	529.–	533.–	537.–	549.–	562.–	570.–	582.–	590.–	602.–
165	505.–	521.–	529.–	537.–	541.–	545.–	549.–	562.–	570.–	582.–	594.–	602.–	614.–
320	529.–	545.–	558.–	566.–	570.–	578.–	582.–	598.–	610.–	623.–	635.–	647.–	659.–
480	549.–	566.–	578.–	590.–	598.–	606.–	614.–	631.–	643.–	659.–	675.–	688.–	704.–
640	578.–	598.–	610.–	623.–	635.–	643.–	655.–	671.–	688.–	704.–	720.–	736.–	753.–
800	614.–	639.–	655.–	667.–	680.–	692.–	704.–	724.–	745.–	761.–	781.–	797.–	818.–
960	643.–	667.–	688.–	704.–	716.–	732.–	745.–	765.–	785.–	806.–	826.–	846.–	867.–
1120	781.–	814.–	838.–	858.–	879.–	895.–	915.–	944.–	968.–	993.–	1021.–	1045.–	1074.–
1280	826.–	862.–	887.–	911.–	932.–	952.–	976.–	1005.–	1033.–	1062.–	1090.–	1115.–	1143.–
1440	858.–	895.–	923.–	952.–	972.–	997.–	1021.–	1054.–	1082.–	1115.–	1143.–	1176.–	1204.–
1600	891.–	932.–	960.–	989.–	1017.–	1041.–	1066.–	1098.–	1135.–	1167.–	1200.–	1232.–	1265.–
1760	940.–	976.–	1009.–	1041.–	1070.–	1098.–	1127.–	1163.–	1196.–	1232.–	1269.–	1302.–	1338.–
1920	968.–	1013.–	1050.–	1082.–	1111.–	1143.–	1172.–	1208.–	1249.–	1285.–	1322.–	1359.–	1399.–
2080	1001.–	1045.–	1086.–	1119.–	1155.–	1184.–	1220.–	1257.–	1298.–	1338.–	1379.–	1420.–	1456.–
2240	1050.–	1094.–	1135.–	1172.–	1208.–	1241.–	1277.–	1318.–	1363.–	1403.–	1448.–	1489.–	1529.–
2400	1082.–	1131.–	1172.–	1212.–	1249.–	1285.–	1322.–	1367.–	1411.–	1456.–	1501.–	1546.–	1590.–
2560	1115.–	1163.–	1208.–	1249.–	1289.–	1330.–	1371.–	1415.–	1464.–	1509.–	1558.–	1603.–	1651.–
Mehrpreis													

Anbauteil 1 K0, 0K; K – Gitterfläche P2 gepulvert nach RAL Karte, Rahmen in Edelstahl ausgeführt

[6]											
H/B	750	800	850	900	950	1000	1050	1100	1150	1200	1250
100	590.–	602.–	610.–	619.–	631.–	659.–	675.–	692.–	704.–	712.–	842.–
125	598.–	606.–	619.–	627.–	639.–	667.–	684.–	700.–	712.–	720.–	854.–
150	610.–	623.–	635.–	643.–	655.–	684.–	700.–	716.–	736.–	753.–	899.–
165	627.–	635.–	647.–	659.–	667.–	696.–	716.–	732.–	753.–	769.–	919.–
320	671.–	684.–	696.–	708.–	720.–	753.–	773.–	793.–	810.–	830.–	993.–
480	716.–	732.–	745.–	761.–	773.–	810.–	830.–	850.–	875.–	895.–	1070.–
640	769.–	785.–	802.–	818.–	838.–	871.–	895.–	919.–	944.–	964.–	1155.–
800	834.–	854.–	871.–	891.–	907.–	944.–	972.–	997.–	1021.–	1050.–	1253.–
960	887.–	907.–	928.–	948.–	968.–	1009.–	1037.–	1062.–	1090.–	1119.–	1338.–
1120	1098.–	1123.–	1151.–	1176.–	1204.–	1249.–	1285.–	1318.–	1354.–	1387.–	1424.–
1280	1172.–	1200.–	1228.–	1257.–	1285.–	1338.–	1375.–	1411.–	1448.–	1485.–	1521.–
1440	1237.–	1265.–	1298.–	1326.–	1359.–	1411.–	1448.–	1489.–	1529.–	1566.–	1607.–
1600	1298.–	1330.–	1363.–	1395.–	1428.–	1485.–	1525.–	1566.–	1607.–	1651.–	1692.–
1760	1375.–	1407.–	1444.–	1481.–	1513.–	1570.–	1615.–	1659.–	1700.–	1745.–	1790.–
1920	1436.–	1472.–	1509.–	1550.–	1586.–	1643.–	1692.–	1737.–	1781.–	1830.–	1875.–
2080	1497.–	1537.–	1578.–	1619.–	1655.–	1716.–	1765.–	1814.–	1863.–	1912.–	1960.–
2240	1574.–	1615.–	1655.–	1700.–	1741.–	1806.–	1855.–	1907.–	1956.–	2009.–	2058.–
2400	1635.–	1680.–	1724.–	1769.–	1814.–	1879.–	1932.–	1985.–	2038.–	2090.–	2143.–
2560	1696.–	1745.–	1790.–	1838.–	1883.–	1952.–	2009.–	2062.–	2119.–	2172.–	2229.–
Mehrpreis											



Anbauteil 1 KK; K – Gitterfläche P2 gepulvert nach RAL Karte, Rahmen in Edelstahl ausgeführt

[6]													
H/B	100	150	200	250	300	350	400	450	500	550	600	650	700
100	952.-	993.-	1009.-	1017.-	1033.-	1033.-	1041.-	1066.-	1082.-	1106.-	1123.-	1139.-	1163.-
125	960.-	1001.-	1017.-	1033.-	1041.-	1041.-	1058.-	1074.-	1098.-	1115.-	1139.-	1155.-	1172.-
150	976.-	1025.-	1041.-	1050.-	1058.-	1066.-	1074.-	1098.-	1123.-	1139.-	1163.-	1180.-	1204.-
165	1009.-	1041.-	1058.-	1074.-	1082.-	1090.-	1098.-	1123.-	1139.-	1163.-	1188.-	1204.-	1228.-
320	1058.-	1090.-	1115.-	1131.-	1139.-	1155.-	1163.-	1196.-	1220.-	1245.-	1269.-	1293.-	1318.-
480	1098.-	1131.-	1155.-	1180.-	1196.-	1212.-	1228.-	1261.-	1285.-	1318.-	1350.-	1375.-	1407.-
640	1155.-	1196.-	1220.-	1245.-	1269.-	1285.-	1310.-	1342.-	1375.-	1407.-	1440.-	1472.-	1505.-
800	1228.-	1277.-	1310.-	1334.-	1359.-	1383.-	1407.-	1448.-	1489.-	1521.-	1562.-	1594.-	1635.-
960	1285.-	1334.-	1375.-	1407.-	1432.-	1464.-	1489.-	1529.-	1570.-	1611.-	1651.-	1692.-	1733.-
1120	1562.-	1627.-	1676.-	1716.-	1757.-	1790.-	1830.-	1887.-	1936.-	1985.-	2042.-	2090.-	2147.-
1280	1651.-	1724.-	1773.-	1822.-	1863.-	1903.-	1952.-	2009.-	2066.-	2123.-	2180.-	2229.-	2286.-
1440	1716.-	1790.-	1846.-	1903.-	1944.-	1993.-	2042.-	2107.-	2164.-	2229.-	2286.-	2351.-	2408.-
1600	1781.-	1863.-	1920.-	1977.-	2033.-	2082.-	2131.-	2196.-	2269.-	2334.-	2399.-	2464.-	2530.-
1760	1879.-	1952.-	2017.-	2082.-	2139.-	2196.-	2253.-	2326.-	2391.-	2464.-	2538.-	2603.-	2676.-
1920	1936.-	2025.-	2099.-	2164.-	2221.-	2286.-	2343.-	2416.-	2497.-	2570.-	2643.-	2717.-	2798.-
2080	2001.-	2090.-	2172.-	2237.-	2310.-	2367.-	2440.-	2513.-	2595.-	2676.-	2757.-	2839.-	2912.-
2240	2099.-	2188.-	2269.-	2343.-	2416.-	2481.-	2554.-	2635.-	2725.-	2806.-	2895.-	2977.-	3058.-
2400	2164.-	2261.-	2343.-	2424.-	2497.-	2570.-	2643.-	2733.-	2822.-	2912.-	3001.-	3091.-	3180.-
2560	2229.-	2326.-	2416.-	2497.-	2578.-	2660.-	2741.-	2830.-	2928.-	3017.-	3115.-	3205.-	3302.-
Mehrpreis													

Brand- und Rauchschutzsysteme

Anbauteil 1 KK; K – Gitterfläche P2 gepulvert nach RAL Karte, Rahmen in Edelstahl ausgeführt

[6]											
H/B	750	800	850	900	950	1000	1050	1100	1150	1200	1250
100	1180.-	1204.-	1220.-	1237.-	1261.-	1318.-	1350.-	1383.-	1407.-	1424.-	1684.-
125	1196.-	1212.-	1237.-	1253.-	1277.-	1334.-	1367.-	1399.-	1424.-	1440.-	1708.-
150	1220.-	1245.-	1269.-	1285.-	1310.-	1367.-	1399.-	1432.-	1472.-	1505.-	1798.-
165	1253.-	1269.-	1293.-	1318.-	1334.-	1391.-	1432.-	1464.-	1505.-	1537.-	1838.-
320	1342.-	1367.-	1391.-	1415.-	1440.-	1505.-	1546.-	1586.-	1619.-	1659.-	1985.-
480	1432.-	1464.-	1489.-	1521.-	1546.-	1619.-	1659.-	1700.-	1749.-	1790.-	2139.-
640	1537.-	1570.-	1603.-	1635.-	1676.-	1741.-	1790.-	1838.-	1887.-	1928.-	2310.-
800	1668.-	1708.-	1741.-	1781.-	1814.-	1887.-	1944.-	1993.-	2042.-	2099.-	2505.-
960	1773.-	1814.-	1855.-	1895.-	1936.-	2017.-	2074.-	2123.-	2180.-	2237.-	2676.-
1120	2196.-	2245.-	2302.-	2351.-	2408.-	2497.-	2570.-	2635.-	2708.-	2774.-	2847.-
1280	2343.-	2399.-	2456.-	2513.-	2570.-	2676.-	2749.-	2822.-	2895.-	2969.-	3042.-
1440	2473.-	2530.-	2595.-	2652.-	2717.-	2822.-	2895.-	2977.-	3058.-	3131.-	3213.-
1600	2595.-	2660.-	2725.-	2790.-	2855.-	2969.-	3050.-	3131.-	3213.-	3302.-	3383.-
1760	2749.-	2814.-	2887.-	2961.-	3026.-	3139.-	3229.-	3318.-	3400.-	3489.-	3579.-
1920	2871.-	2944.-	3017.-	3099.-	3172.-	3286.-	3383.-	3473.-	3562.-	3660.-	3749.-
2080	2993.-	3074.-	3156.-	3237.-	3310.-	3432.-	3530.-	3627.-	3725.-	3823.-	3920.-
2240	3148.-	3229.-	3310.-	3400.-	3481.-	3611.-	3709.-	3814.-	3912.-	4018.-	4115.-
2400	3270.-	3359.-	3448.-	3538.-	3627.-	3757.-	3863.-	3969.-	4075.-	4180.-	4286.-
2560	3392.-	3489.-	3579.-	3676.-	3766.-	3904.-	4018.-	4123.-	4237.-	4343.-	4457.-
Mehrpreis											

**Anbauteile: Regelkomponenten VARYCONTROL Easyregler, dynamisch**

Anbauteil	Regelgrösse	Schnittstelle	Drucktransmitter	Stellantrieb	Fabrikat
Easy	$q_v$	0 – 10 V	integriert	langsamlaufend, integriert	①

① TROX  
 $q_v$  Volumenstrom

**Anbauteile: Regelkomponenten VARYCONTROL Compactregler, dynamisch**

Anbauteil	Regelgrösse	Schnittstelle	Drucktransmitter	Stellantrieb	Fabrikat
BC0	$q_v$	0 – 10 V oder 2 – 10 V oder MP-Bus-Schnittstelle	integriert	langsamlaufend, integriert	②
BM0	$q_v$	Modbus RTU oder BACnet MS/TP	integriert	langsamlaufend, integriert	②
BK0	$q_v$	KNX-Schnittstelle	integriert	langsamlaufend, integriert	④
XB0	$q_v$	0 – 10 V oder 2 – 10 V	integriert	langsamlaufend, integriert	①
LN0	$q_v$	0 – 10 V oder 2 – 10 V	integriert	langsamlaufend, integriert	⑤
LK0	$q_v$	KNX-Schnittstelle	integriert	langsamlaufend, integriert	⑤
XM0	$q_v$	Modbus RTU oder 0 – 10 V oder 2 – 10 V Schnittstelle	integriert	langsamlaufend, integriert	①
XM0-J6	$q_v$	Modbus-RTU-Schnittstelle mit RJ12 Steckbuchse (für X-AIRCONTROL)	integriert	langsamlaufend, integriert	①
XDMB0	$q_v$	BACnet MS/TP oder Modbus-RTU oder 0 – 10 V oder 2 – 10 V Schnittstelle	integriert	langsamlaufend, integriert	①

① TROX, ② TROX/Belimo, ④ Belimo, ⑤ Siemens  
 $q_v$  Volumenstrom

**Anbauteile: Regelkomponenten VARYCONTROL Compactregler, statisch**

Anbauteil	Regelgrösse	Schnittstelle	Drucktransmitter	Stellantrieb	Fabrikat
SB0N	$q_v, \Delta p$	0 – 10 V oder 2 – 10 V oder BACnet MS/TP oder Sauter SLC	integriert, 300 Pa	langsamlaufend, integriert	⑥
SB0S	$q_v, \Delta p$	0 – 10 V oder 2 – 10 V oder BACnet MS/TP oder Sauter SLC	integriert, 300 Pa	schnelllaufend, integriert	⑥
SB0S-LP	$q_v, \Delta p$	0 – 10 V, 2 – 10 V oder BACnet MS/TP	integriert	schnelllaufend, integriert	⑥
XS0	$q_v$	Modbus RTU oder 0 – 10 V oder 2 – 10 V Schnittstelle	integriert	langsamlaufend, integriert	①
XS0-J6	$q_v$	Modbus-RTU-Schnittstelle mit RJ12 Steckbuchse (für X-AIRCONTROL)	integriert	langsamlaufend, integriert	①
XSMB0	$q_v$	BACnet MS/TP oder Modbus-RTU oder 0 – 10 V oder 2 – 10 V Schnittstelle	integriert	langsamlaufend, integriert	①

① TROX, ⑥ Sauter  
 $q_v$  Volumenstrom,  $\Delta p$  Differenzdruck

**Anbauteile: Regelkomponenten VARYCONTROL Universalregler, dynamisch**

Anbauteil	Regelgrösse	Schnittstelle	Drucktransmitter	Stellantrieb	Fabrikat
BUDN	$q_v$	0 – 10 V oder 2 – 10 V oder MP-Bus oder Modbus RTU oder BACnet MS/TP	integriert	langsamlaufend, separat	②
BUDNF	$q_v$	0 – 10 V oder 2 – 10 V oder MP-Bus oder Modbus RTU oder BACnet MS/TP	integriert	Federrücklaufantrieb, separat	②
BUDS	$q_v$	0 – 10 V oder 2 – 10 V oder MP-Bus oder Modbus RTU oder BACnet MS/TP	integriert	schnelllaufend, separat	②

② TROX/Belimo  
 $q_v$  Volumenstrom



**Anbauteile: Regelkomponenten VARYCONTROL Universalregler, statisch**

Anbauteil	Regelgrösse	Schnittstelle	Drucktransmitter	Stellantrieb	Fabrikat
BUSN	$q_v$	0 – 10 V oder 2 – 10 V oder MP-Bus oder Modbus RTU oder BACnet MS/TP	integriert	langsamlaufend, separat	②
BUSNF	$q_v$	0 – 10 V oder 2 – 10 V oder MP-Bus oder Modbus RTU oder BACnet MS/TP	integriert	Federrücklaufantrieb, separat	②
BUSS	$q_v$	0 – 10 V oder 2 – 10 V oder MP-Bus oder Modbus RTU oder BACnet MS/TP	integriert	schnelllaufend, separat	②
BUPN	$\Delta p$	0 – 10 V oder 2 – 10 V oder MP-Bus oder Modbus RTU oder BACnet MS/TP	integriert, Regelbereich einstellbar	langsamlaufend, separat	②
BUPNF	$\Delta p$	0 – 10 V oder 2 – 10 V oder MP-Bus oder Modbus RTU oder BACnet MS/TP	integriert, Regelbereich einstellbar	Federrücklaufantrieb, separat	②
BUPS	$\Delta p$	0 – 10 V oder 2 – 10 V oder MP-Bus oder Modbus RTU oder BACnet MS/TP	integriert, Regelbereich einstellbar	schnelllaufend, separat	②
BURN	$\Delta p$	0 – 10 V oder 2 – 10 V oder MP-Bus oder Modbus RTU oder BACnet MS/TP	integriert, Regelbereich einstellbar -50 – -10 Pa oder 10 – 50 Pa	langsamlaufend, separat	②
BURNF	$\Delta p$	0 – 10 V oder 2 – 10 V oder MP-Bus oder Modbus RTU oder BACnet MS/TP	integriert, Regelbereich einstellbar -50 – -10 Pa oder 10 – 50 Pa	Federrücklaufantrieb, separat	②
BURS	$\Delta p$	0 – 10 V oder 2 – 10 V	integriert, Regelbereich einstellbar -50 – -10 Pa oder 10 – 50 Pa	schnelllaufend, separat	②

② TROX/Belimo

$q_v$  Volumenstrom,  $\Delta p$  Differenzdruck

**Anbauteile: Regelkomponenten pneumatisch, statisch**

Anbauteil	Regelgrösse	Schnittstelle	Drucktransmitter	Stellantrieb	Fabrikat
PG1	$q_v$	pneumatisch 0,2 – 1 bar	integriert	pneumatisch schnelllaufend, separat	⑦
PH1	$q_v$	pneumatisch 0,2 – 1 bar	integriert	pneumatisch schnelllaufend, separat	⑦
PJ1	$\Delta p$	pneumatisch 0,2 – 1 bar	integriert, Regelbereich einstellbar $\pm 20$ Pa	pneumatisch schnelllaufend, separat	⑦
PK1	$\Delta p$	pneumatisch 0,2 – 1 bar	integriert, Regelbereich einstellbar $\pm 20$ Pa	pneumatisch schnelllaufend, separat	⑦
PL1	$\Delta p$	pneumatisch 0,2 – 1 bar	integriert, Regelbereich einstellbar $\pm 50$ Pa	pneumatisch schnelllaufend, separat	⑦
PM1	$\Delta p$	pneumatisch 0,2 – 1 bar	integriert, Regelbereich einstellbar $\pm 50$ Pa	pneumatisch schnelllaufend, separat	⑦
PN1	$q_v$	pneumatisch 0,2 – 1 bar	integriert	pneumatisch schnelllaufend, separat	⑦
PR1	$q_v$	pneumatisch 0,2 – 1 bar	integriert	pneumatisch schnelllaufend, separat	⑦
PU1	$\Delta p$	pneumatisch 0,2 – 1 bar	integriert, Regelbereich einstellbar $\pm 20$ Pa	pneumatisch schnelllaufend, separat	⑦
PV1	$\Delta p$	pneumatisch 0,2 – 1 bar	integriert, Regelbereich einstellbar $\pm 20$ Pa	pneumatisch schnelllaufend, separat	⑦
PX1	$\Delta p$	pneumatisch 0,2 – 1 bar	integriert, Regelbereich einstellbar $\pm 50$ Pa	pneumatisch schnelllaufend, separat	⑦
PY1	$\Delta p$	pneumatisch 0,2 – 1 bar	integriert, Regelbereich einstellbar $\pm 50$ Pa	pneumatisch schnelllaufend, separat	⑦
PQ1	$q_v$	pneumatisch 0,2 – 1 bar	integriert, bei aggressiven Gasen	pneumatisch schnelllaufend, separat	⑦
P85	$q_v$	pneumatisch 0,2 – 1 bar	integriert, bei aggressiven Gasen	pneumatisch schnelllaufend, separat	⑦

⑦ Sauter pneumatisch

$q_v$  Volumenstrom,  $\Delta p$  Differenzdruck





Preise in CHF ohne MwSt.

Motorenliste

Bezeichnung	Code	Artikel-Nr.	
LMV-D3A	Easy	10233352	175.-
LMV-D3A-F	Easy	10233353	175.-
SMV-D3A	Easy	10240339	226.-
LMV-D3-MP	BC0	10233355	296.-
LMV-D3-MP-F	BC0	10233362	297.-
NMV-D3-MP	BC0	10233356	326.-
LMV-D3-M/B-F	BM0	10233349	369.-
LMV-D3-M/B	BM0	10233344	373.-
NMV-D3-M/B	BM0	10233346	414.-
GLB181.1E3	LN0	10233472	405.-
GDB181.1E/KN	LK0	10233476	393.-
GLB181.1E/KN	LK0	10233474	414.-
RLP100F003	P...	10149797	1253.-
RLP100F915	P...	10233499	1272.-
B555DC2	P...	10233453	92.-
			Grundpreis

Regelgeräte

Preise in CHF ohne MwSt.

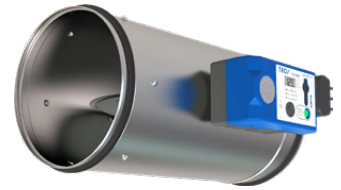
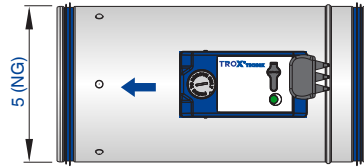

Kompakte Lösung für niedrige Luftgeschwindigkeiten

**Bestellschlüssel Volumenstromregelung (mit Anbauteil Easy)**

TVE	- D	/ 100	/ D2	/ Easy
1	2	5	6	7

**1 Serie**

**TVE** VVS-Regelgerät

**2 Dämmschale**

Keine Eintragung: ohne Dämmschale  
**D** mit Dämmschale

**5 Nenngrosse [mm]**

**100, 125, 160, 200, 250, 315, 400**

**6 Zubehör**

Keine Eintragung: ohne Zubehör  
**D2** Doppellippendichtung beidseitig

**7 Anbauteile (Regelkomponente)**

**Easy** Volumenstromregler, dynamisch, Schnittstelle Analog, Einstellung  $q_{vmin}$  und  $q_{vmax}$  bauseits mit Potentiometern



**Bestellschlüssel Volumenstromregelung (mit Anbauteil VARYCONTROL)**

TVE – D – P1 – FL / 100 / G2 / XB0 / V 0 / 200 – 900 [m³/h]  
 | | | | | | | | | |  
 1 2 3 4 5 6 7 8 9 10

- 1 Serie**  
TVE VVS-Regelgerät
- 2 Dämmschale**  
Keine Eintragung: ohne Dämmschale  
D mit Dämmschale
- 3 Material**  
Keine Eintragung: verzinktes Stahlblech  
P1 Oberfläche pulverbeschichtet, RAL 7001 (silbergrau)  
A2 Edelstahlausführung
- 4 Luftleitungsanschluss**  
Keine Eintragung: Aufsteckende für Luftleitung nach EN 1506, mit Sicke für optionale Dichtung  
FL Flansch beidseitig
- 5 Nenngroße [mm]**  
100, 125, 160, 200, 250, 315, 400
- 6 Zubehör**  
Keine Eintragung: ohne Zubehör  
D2 Doppellippendichtung beidseitig (nur bei Aufsteckende mit Sicke)  
G2 Gegenflansch zu jedem Flansch (nur mit FL)
- 7 Anbauteil (Regelkomponente)**  
XB0 Volumenstromregler dynamisch, Schnittstelle Analog  
XM0 Volumenstromregler dynamisch mit Display, Schnittstelle Modbus RTU oder Analog  
XM0-J6 Volumenstromregler dynamisch mit Display, Schnittstelle Modbus RTU, RJ12-Buchse (für X-AIRCONTROL)  
XS0 Volumenstromregler statisch mit Display, Schnittstelle Modbus RTU oder Analog
- 8 Betriebsart**  
Für Anbauteile XB0, XM0, XS0  
F Festwertbetrieb, ein Sollwert (ohne externe Beschaltung)  
V variabler Betrieb (Sollwertvorgabe über Analogsignal)  
  
Für Anbauteile XM0, XM0-J6, XS0, XS0-J6  
M Modbus RTU Schnittstelle, variabler Betrieb (Sollwertvorgabe über Modbusregister)  
  
Für Anbauteile XDMB0, XSMB0  
B BACnet MS/TP Schnittstelle, variabler Betrieb (Sollwertvorgabe über BACnetObject)
- 9 Signalspannungsbereich**  
Nur für Betriebsart F und V  
0 0 – 10 V DC  
2 2 – 10 V DC
- 10 Betriebswerte zur werkseitigen Einstellung**  
Volumenstrom [m³/h oder l/s]  
q<sub>vkonst</sub> (bei Betriebsart F)  
q<sub>vmin</sub> – q<sub>vmax</sub> (bei Betriebsart V, M, B)

**Hinweis**  
Erläuterungen zu Anbauteilen am Anfang des Kapitels „Regelgeräte“.

**TVE**

[5]	[7]					
	①	②			③	
	Easy	XB0	XM0	XM0-J6	XS0	XS0-J6
100	332,-	414,-	468,-	504,-	726,-	764,-
125	332,-	414,-	468,-	504,-	726,-	764,-
160	337,-	420,-	473,-	509,-	731,-	769,-
200	339,-	422,-	475,-	511,-	733,-	771,-
250	348,-	430,-	483,-	519,-	741,-	780,-
315	362,-	444,-	496,-	532,-	756,-	794,-
400	378,-	461,-	511,-	548,-	772,-	810,-
Grundpreis						

Voraussichtlich wieder  
 lieferbar ab Q4 2024

① Easy, ② Compact dynamisch, ③ Compact statisch

Regelgeräte



TVE

[5]	[2]	[3]	[4]	[6]		[3]	[4]	[6]
	TVE-...-					TVE-...-A2-		
	D	P1	FL	G2	D2	A2	FL	G2
100	84.-	135.-	30.-	30.-	16.-	303.-	90.-	90.-
125	88.-	135.-	30.-	30.-	16.-	303.-	90.-	90.-
160	88.-	150.-	33.-	33.-	16.-	325.-	99.-	99.-
200	99.-	157.-	41.-	41.-	16.-	336.-	123.-	123.-
250	113.-	157.-	48.-	48.-	16.-	372.-	144.-	144.-
315	139.-	197.-	52.-	52.-	22.-	423.-	156.-	156.-
400	186.-	245.-	62.-	62.-	22.-	489.-	186.-	186.-
Mehrpreis								

P1, A2 nicht in Kombination mit Regelkomponenten Serie Easy  
 FL, G2 nicht in Kombination mit Regelkomponenten Serie Easy

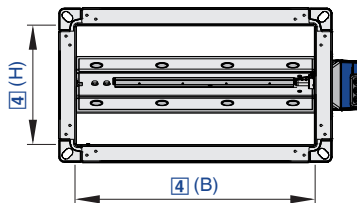

Preise in CHF ohne MwSt.

Kompakte Lösung für niedrige Luftgeschwindigkeiten

**Bestellschlüssel Volumenstromregelung (mit Anbauteil Easy)**

TVE-Q / 300 × 200 / Easy

1	3	5

**1 Serie**

TVE-Q VVS-Regelgerät

**3 Nenngrösse [mm]**

Breite × Höhe angeben

**5 Anbauteile (Regelkomponente)**

Easy Volumenstromregler, dynamisch, Schnittstelle analog, Einstellung  $q_{vmin}$  und  $q_{vmax}$  bauseits mit Potentiometern

**Bestellschlüssel Volumenstromregelung (mit Anbauteil VARY-CONTROL)**

<b>TVE-Q – P1 / 300 × 200 / XB0 / V 0 / 200 – 900 [m³/h]</b>						
1	3	4	5	6	7	8

**1 Serie**

**TVE-Q** VVS-Regelgerät

**3 Material**

Keine Eintragung: verzinktes Stahlblech

**P1** Luftleitung pulverbeschichtet, RAL 7001 (silbergrau)

**4 Nenngröße [mm]**

Breite × Höhe angeben

**5 Anbauteil (Regelkomponente)**

**XB0** Volumenstromregler dynamisch, Schnittstelle Analog

**XM0** Volumenstromregler dynamisch mit Display, Schnittstelle Modbus RTU oder Analog

**XM0-J6** Volumenstromregler dynamisch mit Display, Schnittstelle Modbus RTU, RJ12-Buchse (für X-AIRCONTROL)

**XS0** Volumenstromregler statisch mit Display, Schnittstelle Modbus RTU oder Analog

**XS0-J6** Volumenstromregler statisch mit Display, Schnittstelle Modbus RTU, RJ12-Buchse (für X-AIRCONTROL)

**XDMB0** Volumenstromregler dynamisch mit Display, Schnittstelle Modbus RTU oder BACnet MS/TP oder Analog

**XSMB0** Volumenstromregler statisch mit Display, Schnittstelle Modbus RTU oder BACnet MS/TP oder Analog

**6 Betriebsart**

Für Anbauteile XB0, XM0, XS0

**F** Festwertbetrieb, ein Sollwert (ohne externe Beschaltung)

**V** variabler Betrieb (Sollwertvorgabe über Analogsignal)

Für Anbauteile XM0, XM0-J6, XS0, XS0-J6

**M** Modbus RTU Schnittstelle, variabler Betrieb (Sollwertvorgabe über Modbusregister)

Für Anbauteile XDMB0, XSMB0

**B** BACnet MS/TP Schnittstelle, variabler Betrieb (Sollwertvorgabe über BACnetObject)

**7 Signalspannungsbereich**

Nur für Betriebsart F und V

**0** 0 – 10 V DC

**2** 2 – 10 V DC

**8 Betriebswerte zur werkseitigen Einstellung**

Volumenstrom [m³/h oder l/s]

$q_{v\text{konst}}$  (bei Betriebsart F)

$q_{v\text{min}} - q_{v\text{max}}$  (bei Betriebsart V, M, B)

**Hinweis**

Erläuterungen zu Anbauteilen am Anfang des Kapitels „Regelgeräte“.

**TVE-Q**

[4]	[5]							
	①	②				③		
	Easy	XB0	XM0	XM0-J6	XDMB0	XS0	XS0-J6	XSMB0
200 × 100	555.–	591.–	708.–	759.–	759.–	1007.–	1058.–	1058.–
300 × 100	562.–	598.–	715.–	766.–	766.–	1014.–	1065.–	1065.–
200 × 200	587.–	624.–	740.–	791.–	791.–	1039.–	1090.–	1090.–
300 × 200	598.–	635.–	751.–	802.–	802.–	1059.–	1107.–	1107.–
400 × 200	609.–	646.–	762.–	813.–	813.–	1061.–	1112.–	1112.–
500 × 200	620.–	657.–	773.–	824.–	824.–	1072.–	1123.–	1123.–
600 × 200	631.–	668.–	784.–	835.–	835.–	1083.–	1134.–	1134.–
<b>Grundpreis</b>								

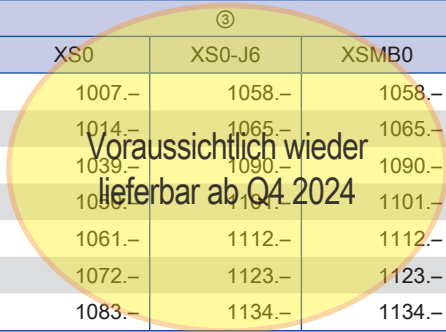

① Easy, ② Compact dynamisch, ③ Compact statisch

**TVE-Q**

[4]	[3]
	<b>P1</b>
200 × 100	135.–
300 × 100	135.–
200 × 200	150.–
300 × 200	157.–
400 × 200	157.–
500 × 200	197.–
600 × 200	245.–
<b>Mehrpriis</b>	

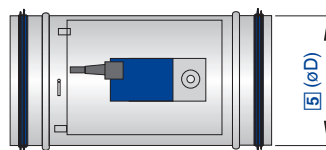

Preise in CHF ohne MwSt.

Für unterschiedliche Anwendungen im Standardbereich

**Bestellschlüssel Volumenstromregelung (mit Anbauteil Easy)**

TVR – D / 200 / D2 / Easy

1	2	5	6	7

**1 Serie**

TVR VVS-Regelgerät

**2 Dämmschale**

Keine Eintragung: ohne Dämmschale

**D** mit Dämmschale

**5 Nenngrösse [mm]**

100, 125, 160, 200, 250, 315, 400

**6 Zubehör**

Keine Eintragung: ohne Zubehör

**D2** Doppellippendichtung beidseitig

**7 Anbauteile (Regelkomponente)**

**Easy** Volumenstromregler, dynamisch, Schnittstelle Analog, Einstellung  $q_{vmin}$  und  $q_{vmax}$  bauseits mit Potentiometern

**Bestellschlüssel Volumenstromregelung (mit Anbauteil VARY-CONTROL)**

TVR – D – A2 – FL / 160 / G2 / BC0 / V 0 / 200 – 900 [m³/h] / NO											
1	2	3	4	5	6	7	9	10		11	12

**1 Serie**

TVR VVS-Regelgerät

**2 Dämmschale**

Keine Eintragung: ohne Dämmschale  
D mit Dämmschale

**3 Material**

Keine Eintragung: verzinktes Stahlblech  
P1 Oberfläche pulverbeschichtet, RAL 7001 (silbergrau)  
A2 Edelstahlausführung

**4 Luftleitungsanschluss**

Keine Eintragung: Aufsteckende für Luftleitung nach EN 1506, mit Si-cke für optionale Dichtung  
FL Flansch beidseitig (nicht für TVR-D-P1)

**5 Nenngrösse [mm]**

100, 125, 160, 200, 250, 315, 400

**6 Zubehör**

Keine Eintragung: ohne Zubehör  
D2 Doppellippendichtung beidseitig  
G2 Gegenflansch beidseitig

**7 Anbauteile (Regelkomponente)**

Zum Beispiel  
BC0 Compactregler

**9 Betriebsart**

F Festwertbetrieb, ein Sollwert (ohne externe Beschaltung)  
V variabler Betrieb (einstellbarer Sollwertbereich)

**10 Signalspannungsbereich**

Für das Istwert- und Sollwertsignal  
0 0 – 10 V DC  
2 2 – 10 V DC

**11 Betriebswerte zur werkseitigen Einstellung**

Volumenstrom [m³/h oder l/s]  
q<sub>vkonst</sub> (bei Betriebsart F)  
q<sub>vmin</sub> – q<sub>vmax</sub> (bei Betriebsart V)

**12 Klappenstellung**

Nur für Federrücklaufantriebe  
NO stromlos AUF (Normally Open)  
NC stromlos ZU (Normally Closed)





Bestellschlüssel Druckregelung (mit Anbauteil VARYCONTROL)

TVR – D – A2 – FL / 160 / G2 / BUPN / PDS / V 0 / 300 – 500 [Pa] / NO  
 | | | | | | | | | | | |  
 1 2 3 4 5 6 7 8 9 10 11 12

**1 Serie**

TVR VVS-Regelgerät

**2 Dämmschale**

Keine Eintragung: ohne Dämmschale  
**D** mit Dämmschale

**3 Material**

Keine Eintragung: verzinktes Stahlblech  
**P1** Oberfläche pulverbeschichtet, RAL 7001 (silbergrau)  
**A2** Edelstahlausführung

**4 Luftleitungsanschluss**

Keine Eintragung: Aufsteckende für Luftleitung nach EN 1506, mit Si-cke für optionale Dichtung  
**FL** Flansch beidseitig (nicht für TVR-D-P1)

**5 Nenngrösse [mm]**

100, 125, 160, 200, 250, 315, 400

**6 Zubehör**

Keine Eintragung: ohne Zubehör  
**D2** Doppellippendichtung beidseitig  
**G2** Gegenflansch beidseitig

**7 Anbauteile (Regelkomponente)**

Zum Beispiel  
**BUPN** Universalregler Kanaldruck  
**BURN** Universalregler Raumdruck

**8 Gerätefunktion/Einbauort**

**PDS** Kanaldruckregler Zuluft (Pressure Duct Supply)  
**PDE** Kanaldruckregler Abluft (Pressure Duct Extract)  
**PRS** Raumdruckregler Zuluft (Pressure Room Supply)  
**PRE** Raumdruckregler Abluft (Pressure Room Extract)

**9 Betriebsart**

**F** Festwertbetrieb, ein Sollwert (ohne externe Beschaltung)  
**V** variabler Betrieb (einstellbarer Sollwertbereich)

**10 Signalspannungsbereich**

Für das Istwert- und Sollwertsignal  
**0** 0 – 10 V DC  
**2** 2 – 10 V DC

**11 Betriebswerte zur werkseitigen Einstellung**

Differenzdruck [Pa]  
 Bei Kanaldruckregelung immer als Absolutwert ohne Vorzeichen  
 $\Delta p_{\text{konst}}$  (bei Betriebsart F)  
 $\Delta p_{\text{min}} - \Delta p_{\text{max}}$  (bei Betriebsart V)

**12 Klappenstellung**

Nur für Federrücklaufantriebe  
**NO** stromlos AUF (Normally Open)  
**NC** stromlos ZU (Normally Closed)

Hinweis

Erläuterungen zu Anbauteilen am Anfang des Kapitels „Regelgeräte“.

TVR

[5]	[7]												[6]	
Nenngrösse	BC0	BM0	BK0	EASY	LN0	LK0	LM0	SB0N	SB0S/ SB0S- LP	PR1	PV1	PY1	D2	
Regler	Belimo				Siemens				Sauter					
Lieferung	ab Rüti													
100	392.–	535.–	548.–	401.–	514.–	548.–	535.–	713.–	1142.–	1675.–	3401.–	2851.–	18.–	
125	392.–	535.–	548.–	401.–	514.–	548.–	535.–	713.–	1142.–	1675.–	3401.–	2851.–	18.–	
160	402.–	547.–	559.–	414.–	526.–	559.–	547.–	722.–	1152.–	1683.–	3411.–	2862.–	18.–	
200	406.–	552.–	566.–	419.–	531.–	566.–	552.–	728.–	1156.–	1689.–	3416.–	2866.–	18.–	
250	422.–	569.–	581.–	436.–	548.–	581.–	569.–	741.–	1171.–	1702.–	3432.–	2882.–	18.–	
315	446.–	596.–	608.–	464.–	576.–	608.–	596.–	764.–	1195.–	1724.–	3456.–	2906.–	22.–	
400	473.–	630.–	642.–	499.–	610.–	642.–	630.–	793.–	1224.–	1751.–	3487.–	2937.–	22.–	
	Grundpreis												Mehrpreis	



TVRD

[5]	[7]												[6]	
Nenngrösse	BC0	BM0	BK0	EASY	LN0	LK0	LM0	SB0N	SB0S/ SB0S-LP	PR1	PV1	PY1	D2	
Regler	Belimo				Siemens				Sauter					
Lieferung	ab Rüti													
100	487.-	646.-	658.-	510.-	625.-	658.-	646.-	824.-	1252.-	1785.-	3511.-	2962.-	18.-	
125	492.-	650.-	662.-	515.-	629.-	662.-	650.-	828.-	1256.-	1790.-	3516.-	2966.-	18.-	
160	500.-	661.-	674.-	528.-	640.-	674.-	661.-	836.-	1267.-	1798.-	3526.-	2976.-	18.-	
200	518.-	682.-	694.-	548.-	660.-	694.-	682.-	856.-	1285.-	1817.-	3545.-	2995.-	18.-	
250	549.-	717.-	729.-	584.-	696.-	729.-	717.-	889.-	1319.-	1851.-	3581.-	3030.-	18.-	
315	602.-	779.-	790.-	646.-	758.-	790.-	779.-	947.-	1376.-	1906.-	3638.-	3088.-	22.-	
400	684.-	874.-	886.-	742.-	853.-	886.-	874.-	1038.-	1467.-	1996.-	3731.-	3180.-	22.-	
	Grundpreis												Mehrpreis	

TVR

[5]	[7]												[6]	
Nenngrösse	BUDN	BUDNF	BUSN	BUSNF	BURN	BURNF	BUSS	BUPN	BUPNF	BUDS	BUPS	BURS	D2	
Regler	Belimo													
Lieferung	ab Rüti													
100	842.-	996.-	959.-	1113.-	959.-	1113.-	1106.-	959.-	1113.-	989.-	1106.-	1106.-	18.-	
125	842.-	996.-	959.-	1113.-	959.-	1113.-	1106.-	959.-	1113.-	989.-	1106.-	1106.-	18.-	
160	851.-	1005.-	969.-	1126.-	969.-	1126.-	1117.-	969.-	1126.-	998.-	1117.-	1117.-	18.-	
200	854.-	1011.-	975.-	1131.-	975.-	1131.-	1122.-	975.-	1131.-	1002.-	1122.-	1122.-	18.-	
250	867.-	1025.-	989.-	1145.-	989.-	1145.-	1138.-	989.-	1145.-	1016.-	1138.-	1138.-	18.-	
315	887.-	1049.-	1012.-	1173.-	1012.-	1173.-	1165.-	1012.-	1173.-	1041.-	1165.-	1165.-	22.-	
400	912.-	1080.-	1040.-	1207.-	1040.-	1207.-	1198.-	1040.-	1207.-	1069.-	1198.-	1198.-	22.-	
	Grundpreis												Mehrpreis	

TVRD

[5]	[7]												[6]	
Nenngrösse	BUDN	BUDNF	BUSN	BUSNF	BURN	BURNF	BUSS	BUPN	BUPNF	BUDS	BUPS	BURS	D2	
Regler	Belimo													
Lieferung	ab Rüti													
100	952.-	1106.-	1069.-	1224.-	1069.-	1224.-	1215.-	1069.-	1224.-	1098.-	1215.-	1215.-	18.-	
125	956.-	1110.-	1075.-	1229.-	1075.-	1229.-	1220.-	1075.-	1229.-	1103.-	1220.-	1220.-	18.-	
160	966.-	1120.-	1084.-	1239.-	1084.-	1239.-	1232.-	1084.-	1239.-	1112.-	1232.-	1232.-	18.-	
200	983.-	1140.-	1104.-	1259.-	1104.-	1259.-	1252.-	1104.-	1259.-	1132.-	1252.-	1252.-	18.-	
250	1015.-	1173.-	1136.-	1294.-	1136.-	1294.-	1285.-	1136.-	1294.-	1164.-	1285.-	1285.-	18.-	
315	1068.-	1232.-	1193.-	1355.-	1193.-	1355.-	1347.-	1193.-	1355.-	1223.-	1347.-	1347.-	22.-	
400	1156.-	1322.-	1283.-	1450.-	1283.-	1450.-	1442.-	1283.-	1450.-	1314.-	1442.-	1442.-	22.-	
	Grundpreis												Mehrpreis	



## Zubehör

[5]	[3]	[4]	[6]	[4]	[6]	[3]
	Edelstahl	Edelstahlflansch beidseitig	Edelstahl Gegen- flansch beidseitig	Flansch beidseitig	Gegenflansch beidseitig	Pulverbeschich- tung
Nenngrösse	A2	FL	G2	FL	G2	P1
100	361.–	106.–	106.–	36.–	36.–	162.–
125	361.–	106.–	106.–	36.–	36.–	162.–
160	386.–	118.–	118.–	40.–	40.–	179.–
200	400.–	144.–	144.–	49.–	49.–	187.–
250	442.–	170.–	170.–	58.–	58.–	187.–
315	503.–	183.–	183.–	62.–	62.–	234.–
400	582.–	223.–	223.–	76.–	76.–	291.–
Mehrpreis						

## Hygieneverpackung

Bezeichnung	
Hygieneverpackung pro Stück	16.–
Mehrpreis	

Preise in CHF ohne MwSt.

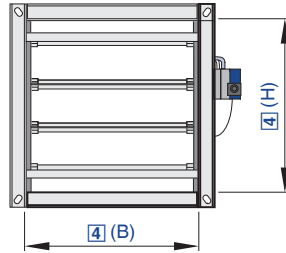

Für normale bis hohe Volumenstrombereiche

**Bestellschlüssel Volumenstromregelung (mit Anbauteil Easy)**

TVJ - D / 900 × 300 / Easy

1	2	4	5

**1 Serie**

TVJ VVS-Regelgerät

**2 Dämmschale**

Keine Eintragung: ohne  
D mit Dämmschale

**4 Nenngröße [mm]**

B × H

**5 Anbauteile (Regelkomponente)**

Easy Volumenstromregler, dynamisch, Schnittstelle analog, Einstellung  $q_{vmin}$  und  $q_{vmax}$  bauseits mit Potentiometern

**Bestellschlüssel Volumenstromregelung (mit Anbauteil VARY-CONTROL)**

TVJ	- D	- P1	/ 600 × 400	/ BC0	/ V 0	/ 200 – 900 [m³/h]	/ NO
1	2	3	4	5	7 8	9	10

**1 Serie**

TVJ VVS-Regelgerät

**2 Dämmschale**

Keine Eintragung: ohne

**D** mit Dämmschale

**3 Material**

Keine Eintragung: verzinktes Stahlblech

**P1** Oberfläche pulverbeschichtet, RAL 7001 (silbergrau)

**4 Nenngrösse [mm]**

B × H

**5 Anbauteile (Regelkomponente)**

Zum Beispiel

**BC0** Compactregler

**7 Betriebsart**

**F** Festwertbetrieb, ein Sollwert (ohne externe Beschaltung)

**V** variabler Betrieb (einstellbarer Sollwertbereich)

**8 Signalspannungsbereich**

Für das Istwert- und Sollwertsignal

**0** 0 – 10 V DC

**2** 2 – 10 V DC

**9 Betriebswerte zur werkseitigen Einstellung**

Volumenstrom [m³/h oder l/s]

$q_{v\text{konst}}$  (bei Betriebsart F)

$q_{v\text{min}} - q_{v\text{max}}$  (bei Betriebsart V)

**10 Klappenstellung**

Nur für Federrücklaufantriebe

**NO** stromlos AUF (Normally Open)

**NC** stromlos ZU (Normally Closed)



**Bestellschlüssel Druckregelung (mit Anbauteil VARYCONTROL)**

TVJ	- D	- P1	/	600 × 400	/	BUPN	/	PDS	/	V 0	/	300 – 500 [Pa]	/	NO
1	2	3		4		5		6	7 8			9		10

**1 Serie**

TVJ VVS-Regelgerät

**2 Dämmschale**

Keine Eintragung: ohne  
D mit Dämmschale

**3 Material**

Keine Eintragung: verzinktes Stahlblech  
P1 Oberfläche pulverbeschichtet, RAL 7001 (silbergrau)

**4 Nenngrosse [mm]**

B × H

**5 Anbauteile (Regelkomponente)**

Zum Beispiel

BUPN Universalregler Kanaldruck (VARYCONTROL)

BURN Universalregler Raumdruck (VARYCONTROL)

**6 Gerätefunktion/Einbauort**

PDS Kanaldruckregler Zuluft (Pressure Duct Supply)

PDE Kanaldruckregler Abluft (Pressure Duct Extract)

PRS Raumdruckregler Zuluft (Pressure Room Supply)

PRE Raumdruckregler Abluft (Pressure Room Extract)

**7 Betriebsart**

F Festwertbetrieb, ein Sollwert (ohne externe Beschaltung)

V variabler Betrieb (einstellbarer Sollwertbereich)

**8 Signalspannungsbereich**

Für das Istwert- und Sollwertsignal

0 0 – 10 V DC

2 2 – 10 V DC

**9 Betriebswerte zur werkseitigen Einstellung**

Differenzdruck [Pa]

Bei Kanaldruckregelung immer als Absolutwert ohne Vorzeichen

$\Delta p_{\text{konst}}$  (bei Betriebsart F)

$\Delta p_{\text{min}} - \Delta p_{\text{max}}$  (bei Betriebsart V)

**10 Klappenstellung**

Nur bei Federrücklaufantriebe

NO stromlos AUF (Normally Open)

NC stromlos ZU (Normally Closed)

**Hinweis**

Erläuterungen zu Anbauteilen am Anfang des Kapitels „Regelgeräte“.

**TVJ**

[4]	[5]												[3]					
B × H	BC0	EASY	LN0	LK0	LM0	BM0	BK0	SB0N	SB0S/ SB0S-LP	PR1	PV1	PY1	P1	TX	WT			
Regler	Belimo		Siemens			Belimo		Sauter										
Lieferung	TROX-D			ab Rütli												TROX-D		
200 × 100	698.–	654.–	741.–	772.–	834.–	760.–	772.–	966.–	1364.–	1863.–	3615.–	3064.–	101.–	153.–	295.–			
300 × 100	707.–	663.–	750.–	783.–	845.–	770.–	783.–	976.–	1374.–	1874.–	3626.–	3075.–	101.–	163.–	303.–			
400 × 100	716.–	673.–	759.–	791.–	853.–	780.–	791.–	986.–	1385.–	1884.–	3636.–	3085.–	110.–	187.–	312.–			
500 × 100	720.–	677.–	763.–	798.–	859.–	785.–	798.–	996.–	1395.–	1890.–	3641.–	3091.–	110.–	201.–	316.–			
600 × 100	738.–	694.–	781.–	816.–	878.–	804.–	816.–	1009.–	1408.–	1911.–	3662.–	3113.–	114.–	216.–	334.–			
200 × 200	738.–	694.–	781.–	816.–	878.–	804.–	816.–	1009.–	1408.–	1911.–	3662.–	3113.–	127.–	211.–	316.–			
300 × 200	750.–	707.–	793.–	832.–	894.–	820.–	832.–	1023.–	1422.–	1926.–	3679.–	3127.–	132.–	225.–	334.–			
400 × 200	759.–	716.–	802.–	841.–	903.–	829.–	841.–	1034.–	1433.–	1937.–	3689.–	3139.–	132.–	263.–	347.–			
500 × 200	771.–	729.–	814.–	856.–	918.–	845.–	856.–	1047.–	1447.–	1954.–	3704.–	3154.–	139.–	287.–	451.–			
600 × 200	785.–	741.–	828.–	872.–	933.–	859.–	872.–	1062.–	1462.–	1969.–	3721.–	3170.–	139.–	311.–	468.–			
700 × 200	799.–	755.–	841.–	886.–	948.–	874.–	886.–	1077.–	1476.–	1984.–	3737.–	3186.–	148.–	344.–	490.–			
800 × 200	810.–	768.–	854.–	900.–	962.–	888.–	900.–	1090.–	1489.–	2001.–	3753.–	3201.–	148.–	377.–	516.–			
300 × 300	771.–	729.–	814.–	856.–	918.–	845.–	856.–	1046.–	1446.–	1954.–	3704.–	3154.–	148.–	248.–	368.–			
400 × 300	785.–	741.–	828.–	872.–	933.–	859.–	872.–	1061.–	1461.–	1969.–	3721.–	3170.–	153.–	334.–	472.–			
500 × 300	802.–	759.–	846.–	891.–	952.–	878.–	891.–	1081.–	1481.–	1991.–	3741.–	3191.–	153.–	344.–	503.–			
600 × 300	810.–	768.–	854.–	900.–	962.–	888.–	900.–	1090.–	1490.–	2001.–	3753.–	3201.–	162.–	401.–	529.–			
700 × 300	825.–	781.–	867.–	915.–	977.–	903.–	915.–	1105.–	1505.–	2017.–	3768.–	3218.–	162.–	421.–	563.–			
800 × 300	846.–	802.–	888.–	940.–	1001.–	928.–	940.–	1129.–	1528.–	2044.–	3795.–	3244.–	167.–	487.–	589.–			
900 × 300	857.–	814.–	902.–	954.–	1016.–	942.–	954.–	1143.–	1542.–	2059.–	3809.–	3260.–	167.–	506.–	615.–			
	Grundpreis												Mehrpreis					



[4]	[5]												[3]					
B × H	BC0	EASY	LN0	LK0	LM0	BM0	BK0	SB0N	SB0S/ SB0S-LP	PR1	PV1	PY1	P1	TX	WT			
Regler	Belimo			Siemens			Belimo			Sauter								
Lieferung	TROX-D			ab Rütli												TROX-D		
1000 × 300	876.–	832.–	918.–	975.–	1037.–	962.–	975.–	1161.–	1560.–	2080.–	3831.–	3282.–	179.–	558.–	650.–			
400 × 400	806.–	763.–	850.–	896.–	957.–	884.–	896.–	1085.–	1485.–	1996.–	3747.–	3196.–	167.–	348.–	520.–			
500 × 400	825.–	781.–	867.–	915.–	977.–	903.–	915.–	1104.–	1504.–	2017.–	3768.–	3218.–	175.–	392.–	563.–			
600 × 400	841.–	799.–	885.–	935.–	997.–	924.–	935.–	1122.–	1523.–	2038.–	3789.–	3239.–	175.–	430.–	593.–			
700 × 400	854.–	810.–	897.–	950.–	1012.–	938.–	950.–	1138.–	1537.–	2053.–	3805.–	3254.–	183.–	449.–	628.–			
800 × 400	872.–	828.–	915.–	971.–	1033.–	957.–	971.–	1156.–	1556.–	2074.–	3827.–	3276.–	187.–	510.–	658.–			
900 × 400	888.–	846.–	932.–	990.–	1050.–	977.–	990.–	1176.–	1575.–	2096.–	3847.–	3296.–	187.–	535.–	693.–			
1000 × 400	906.–	862.–	949.–	1010.–	1070.–	997.–	1010.–	1195.–	1594.–	2117.–	3868.–	3317.–	200.–	582.–	745.–			
500 × 500	897.–	854.–	941.–	999.–	1061.–	988.–	999.–	1186.–	1584.–	2106.–	3858.–	3307.–	204.–	363.–	615.–			
600 × 500	915.–	872.–	957.–	1019.–	1082.–	1007.–	1019.–	1205.–	1603.–	2127.–	3880.–	3329.–	214.–	478.–	650.–			
700 × 500	941.–	897.–	983.–	1048.–	1110.–	1037.–	1048.–	1234.–	1632.–	2159.–	3911.–	3359.–	227.–	516.–	693.–			
800 × 500	957.–	915.–	1001.–	1067.–	1130.–	1056.–	1067.–	1253.–	1652.–	2180.–	3933.–	3381.–	227.–	553.–	749.–			
900 × 500	979.–	936.–	1023.–	1092.–	1154.–	1081.–	1092.–	1277.–	1675.–	2206.–	3958.–	3406.–	230.–	596.–	784.–			
1000 × 500	1005.–	962.–	1048.–	1122.–	1185.–	1110.–	1122.–	1304.–	1703.–	2238.–	3990.–	3440.–	230.–	635.–	862.–			
600 × 600	946.–	902.–	989.–	1053.–	1114.–	1041.–	1053.–	1237.–	1637.–	2164.–	3915.–	3365.–	240.–	510.–	710.–			
800 × 600	993.–	949.–	1037.–	1108.–	1169.–	1096.–	1108.–	1291.–	1690.–	2222.–	3973.–	3424.–	252.–	596.–	823.–			
1000 × 600	1044.–	1001.–	1088.–	1166.–	1229.–	1154.–	1166.–	1347.–	1747.–	2285.–	4038.–	3487.–	257.–	682.–	966.–			
800 × 800	1058.–	1014.–	1100.–	1183.–	1245.–	1169.–	1183.–	1362.–	1761.–	2302.–	4054.–	3502.–	278.–	616.–	1022.–			
1000 × 800	1109.–	1066.–	1153.–	1240.–	1302.–	1229.–	1240.–	1419.–	1817.–	2365.–	4116.–	3565.–	295.–	778.–	1225.–			
1000 × 1000	1184.–	1140.–	1227.–	1324.–	1387.–	1313.–	1324.–	1500.–	1900.–	2454.–	4206.–	3655.–	331.–	901.–	1433.–			
	Grundpreis												Mehrpreis					

TVJ-D

[4]	[5]												[3]			0		
B × H	BC0	EASY	LN0	LK0	LM0	BM0	BK0	SB0N	SB0S/ SB0S-LP	PR1	PV1	PY1	P1	TX	WT			
Regler	Belimo			Siemens			Belimo			Sauter								
Lieferung	TROX-D			ab Rütli												TROX-D		
200 × 100	833.–	789.–	876.–	921.–	982.–	908.–	921.–	1113.–	1512.–	2011.–	3763.–	3212.–	101.–	153.–	295.–			
300 × 100	846.–	802.–	888.–	935.–	997.–	924.–	935.–	1129.–	1527.–	2026.–	3779.–	3227.–	101.–	163.–	303.–			
400 × 100	862.–	820.–	906.–	954.–	1016.–	942.–	954.–	1149.–	1548.–	2048.–	3799.–	3248.–	110.–	187.–	312.–			
500 × 100	872.–	829.–	915.–	964.–	1026.–	952.–	964.–	1163.–	1561.–	2056.–	3808.–	3258.–	110.–	201.–	316.–			
600 × 100	894.–	850.–	936.–	989.–	1049.–	976.–	989.–	1181.–	1579.–	2082.–	3834.–	3284.–	114.–	216.–	334.–			
200 × 200	876.–	832.–	918.–	969.–	1032.–	956.–	969.–	1161.–	1560.–	2064.–	3816.–	3264.–	127.–	211.–	316.–			
300 × 200	893.–	850.–	936.–	990.–	1050.–	977.–	990.–	1181.–	1579.–	2084.–	3835.–	3285.–	132.–	225.–	334.–			
400 × 200	910.–	867.–	953.–	1009.–	1069.–	996.–	1009.–	1200.–	1600.–	2105.–	3855.–	3306.–	132.–	263.–	347.–			
500 × 200	936.–	894.–	980.–	1039.–	1100.–	1026.–	1039.–	1230.–	1628.–	2135.–	3887.–	3336.–	139.–	287.–	451.–			
600 × 200	950.–	906.–	993.–	1053.–	1114.–	1041.–	1053.–	1245.–	1644.–	2151.–	3903.–	3352.–	139.–	311.–	468.–			
700 × 200	972.–	928.–	1014.–	1077.–	1139.–	1064.–	1077.–	1268.–	1667.–	2175.–	3927.–	3377.–	148.–	344.–	490.–			
800 × 200	989.–	946.–	1033.–	1096.–	1157.–	1084.–	1096.–	1285.–	1683.–	2196.–	3948.–	3397.–	148.–	377.–	516.–			
300 × 300	918.–	876.–	962.–	1019.–	1082.–	1007.–	1019.–	1209.–	1609.–	2116.–	3867.–	3317.–	148.–	248.–	368.–			
400 × 300	946.–	902.–	989.–	1047.–	1109.–	1036.–	1047.–	1237.–	1637.–	2146.–	3897.–	3347.–	153.–	334.–	472.–			
500 × 300	967.–	925.–	1011.–	1071.–	1134.–	1060.–	1071.–	1261.–	1661.–	2172.–	3923.–	3374.–	153.–	344.–	503.–			
600 × 300	983.–	941.–	1027.–	1091.–	1153.–	1080.–	1091.–	1281.–	1680.–	2191.–	3944.–	3393.–	162.–	401.–	529.–			
700 × 300	1005.–	962.–	1048.–	1116.–	1178.–	1104.–	1116.–	1305.–	1705.–	2217.–	3969.–	3419.–	162.–	421.–	563.–			
800 × 300	1033.–	989.–	1075.–	1145.–	1207.–	1133.–	1145.–	1334.–	1733.–	2249.–	3999.–	3449.–	167.–	487.–	589.–			
900 × 300	1053.–	1011.–	1097.–	1168.–	1231.–	1156.–	1168.–	1357.–	1757.–	2274.–	4024.–	3475.–	167.–	506.–	615.–			
1000 × 300	1070.–	1027.–	1113.–	1189.–	1251.–	1177.–	1189.–	1375.–	1774.–	2295.–	4045.–	3496.–	179.–	558.–	650.–			
400 × 400	972.–	929.–	1015.–	1079.–	1140.–	1065.–	1079.–	1267.–	1666.–	2177.–	3929.–	3378.–	167.–	348.–	520.–			
	Grundpreis												Mehrpreis					



[4]	[5]												[3]	0	
B × H	BC0	EASY	LN0	LK0	LM0	BM0	BK0	SB0N	SB0S/ SB0S-LP	PR1	PV1	PY1	P1	TX	WT
Regler	Belimo		Siemens			Belimo		Sauter							
Lieferung	TROX-D			ab Rütli									TROX-D		
500 × 400	993.–	949.–	1036.–	1102.–	1163.–	1089.–	1102.–	1291.–	1690.–	2203.–	3955.–	3403.–	175.–	392.–	563.–
600 × 400	1014.–	972.–	1058.–	1127.–	1188.–	1113.–	1127.–	1314.–	1713.–	2228.–	3981.–	3430.–	175.–	430.–	593.–
700 × 400	1041.–	997.–	1084.–	1155.–	1216.–	1143.–	1155.–	1343.–	1743.–	2259.–	4011.–	3459.–	183.–	449.–	628.–
800 × 400	1062.–	1018.–	1106.–	1181.–	1242.–	1167.–	1181.–	1366.–	1766.–	2284.–	4037.–	3485.–	187.–	510.–	658.–
900 × 400	1087.–	1044.–	1131.–	1209.–	1271.–	1197.–	1209.–	1396.–	1795.–	2316.–	4066.–	3517.–	187.–	535.–	693.–
1000 × 400	1109.–	1065.–	1152.–	1234.–	1296.–	1221.–	1234.–	1419.–	1817.–	2342.–	4092.–	3542.–	200.–	582.–	745.–
500 × 500	1080.–	1037.–	1122.–	1200.–	1261.–	1188.–	1200.–	1387.–	1785.–	2307.–	4059.–	3507.–	204.–	363.–	615.–
600 × 500	1106.–	1062.–	1149.–	1230.–	1292.–	1216.–	1230.–	1414.–	1813.–	2337.–	4089.–	3539.–	214.–	478.–	650.–
700 × 500	1136.–	1092.–	1179.–	1262.–	1324.–	1251.–	1262.–	1448.–	1847.–	2373.–	4125.–	3574.–	227.–	516.–	693.–
800 × 500	1161.–	1118.–	1205.–	1293.–	1354.–	1280.–	1293.–	1477.–	1876.–	2405.–	4156.–	3606.–	227.–	553.–	749.–
900 × 500	1191.–	1149.–	1235.–	1325.–	1388.–	1314.–	1325.–	1510.–	1909.–	2439.–	4192.–	3640.–	230.–	596.–	784.–
1000 × 500	1228.–	1184.–	1270.–	1366.–	1428.–	1354.–	1366.–	1549.–	1947.–	2482.–	4232.–	3683.–	230.–	635.–	862.–
600 × 600	1144.–	1100.–	1187.–	1273.–	1336.–	1260.–	1273.–	1457.–	1857.–	2384.–	4135.–	3586.–	240.–	510.–	710.–
800 × 600	1205.–	1161.–	1249.–	1342.–	1403.–	1329.–	1342.–	1524.–	1923.–	2456.–	4207.–	3657.–	252.–	596.–	823.–
1000 × 600	1270.–	1228.–	1314.–	1414.–	1476.–	1402.–	1414.–	1596.–	1996.–	2534.–	4287.–	3735.–	257.–	682.–	966.–
800 × 800	1286.–	1243.–	1329.–	1435.–	1496.–	1422.–	1435.–	1614.–	2013.–	2555.–	4306.–	3755.–	278.–	616.–	1022.–
1000 × 800	1352.–	1309.–	1396.–	1508.–	1570.–	1495.–	1508.–	1687.–	2085.–	2631.–	4383.–	3832.–	295.–	778.–	1225.–
1000 × 1000	1443.–	1399.–	1486.–	1611.–	1673.–	1599.–	1611.–	1787.–	2185.–	2740.–	4493.–	3941.–	331.–	901.–	1433.–
	Grundpreis												Mehrpreis		

TVJ

[4]	[5]												[3]		
B × H	BUDN	BUDNF	BUSN	BUSNF	BURN	BURNF	BUSS	BUPN	BUPNF	BUDS	BUPS	BURS	P1	TX	WT
Regler	Belimo														
Lieferung	TROX-D						ab Rütli						TROX-D		
200 × 100	1044.–	1274.–	1417.–	1862.–	1417.–	1862.–	1668.–	1417.–	1862.–	1171.–	1298.–	1298.–	101.–	153.–	295.–
300 × 100	1053.–	1282.–	1425.–	1871.–	1425.–	1871.–	1676.–	1425.–	1871.–	1182.–	1306.–	1306.–	101.–	163.–	303.–
400 × 100	1062.–	1292.–	1434.–	1880.–	1434.–	1880.–	1685.–	1434.–	1880.–	1192.–	1318.–	1318.–	110.–	187.–	312.–
500 × 100	1066.–	1296.–	1439.–	1883.–	1439.–	1883.–	1690.–	1439.–	1883.–	1200.–	1325.–	1325.–	110.–	201.–	316.–
600 × 100	1084.–	1313.–	1456.–	1902.–	1456.–	1902.–	1706.–	1456.–	1902.–	1216.–	1343.–	1343.–	114.–	216.–	334.–
200 × 200	1084.–	1313.–	1456.–	1902.–	1456.–	1902.–	1706.–	1456.–	1902.–	1221.–	1346.–	1346.–	127.–	211.–	316.–
300 × 200	1097.–	1325.–	1468.–	1914.–	1468.–	1914.–	1720.–	1468.–	1914.–	1236.–	1361.–	1361.–	132.–	225.–	334.–
400 × 200	1105.–	1336.–	1477.–	1923.–	1477.–	1923.–	1728.–	1477.–	1923.–	1248.–	1371.–	1371.–	132.–	263.–	347.–
500 × 200	1118.–	1347.–	1490.–	1936.–	1490.–	1936.–	1742.–	1490.–	1936.–	1260.–	1387.–	1387.–	139.–	287.–	451.–
600 × 200	1131.–	1361.–	1504.–	1949.–	1504.–	1949.–	1754.–	1504.–	1949.–	1275.–	1401.–	1401.–	139.–	311.–	468.–
700 × 200	1144.–	1373.–	1516.–	1962.–	1516.–	1962.–	1767.–	1516.–	1962.–	1290.–	1414.–	1414.–	148.–	344.–	490.–
800 × 200	1157.–	1387.–	1529.–	1975.–	1529.–	1975.–	1781.–	1529.–	1975.–	1303.–	1430.–	1430.–	148.–	377.–	516.–
300 × 300	1118.–	1347.–	1490.–	1936.–	1490.–	1936.–	1742.–	1490.–	1936.–	1280.–	1402.–	1402.–	148.–	248.–	368.–
400 × 300	1131.–	1361.–	1504.–	1949.–	1504.–	1949.–	1754.–	1504.–	1949.–	1295.–	1417.–	1417.–	153.–	334.–	472.–
500 × 300	1149.–	1377.–	1519.–	1967.–	1519.–	1967.–	1771.–	1519.–	1967.–	1312.–	1435.–	1435.–	153.–	344.–	503.–
600 × 300	1157.–	1387.–	1529.–	1975.–	1529.–	1975.–	1781.–	1529.–	1975.–	1323.–	1446.–	1446.–	162.–	401.–	529.–
700 × 300	1169.–	1399.–	1542.–	1987.–	1542.–	1987.–	1793.–	1542.–	1987.–	1338.–	1460.–	1460.–	162.–	421.–	563.–
800 × 300	1191.–	1421.–	1563.–	2009.–	1563.–	2009.–	1815.–	1563.–	2009.–	1359.–	1483.–	1483.–	167.–	487.–	589.–
900 × 300	1205.–	1434.–	1577.–	2023.–	1577.–	2023.–	1828.–	1577.–	2023.–	1373.–	1496.–	1496.–	167.–	506.–	615.–
1000 × 300	1221.–	1452.–	1595.–	2040.–	1595.–	2040.–	1846.–	1595.–	2040.–	1392.–	1515.–	1515.–	179.–	558.–	650.–
400 × 400	1153.–	1383.–	1525.–	1970.–	1525.–	1970.–	1775.–	1525.–	1970.–	1344.–	1463.–	1463.–	167.–	348.–	520.–
500 × 400	1169.–	1399.–	1542.–	1987.–	1542.–	1987.–	1793.–	1542.–	1987.–	1362.–	1482.–	1482.–	175.–	392.–	563.–
600 × 400	1188.–	1417.–	1559.–	2005.–	1559.–	2005.–	1811.–	1559.–	2005.–	1380.–	1500.–	1500.–	175.–	430.–	593.–
	Grundpreis												Mehrpreis		





[4]	[5]												[3]		
B × H	BUDN	BUDNF	BUSN	BUSNF	BURN	BURNF	BUSS	BUPN	BUPNF	BUDS	BUPS	BURS	P1	TX	WT
Regler	Belimo														
Lieferung	TROX-D									ab Rütli			TROX-D		
700 × 400	1200.–	1430.–	1573.–	2019.–	1573.–	2019.–	1823.–	1573.–	2019.–	1395.–	1513.–	1513.–	183.–	449.–	628.–
800 × 400	1218.–	1447.–	1590.–	2034.–	1590.–	2034.–	1841.–	1590.–	2034.–	1413.–	1533.–	1533.–	187.–	510.–	658.–
900 × 400	1235.–	1464.–	1607.–	2053.–	1607.–	2053.–	1858.–	1607.–	2053.–	1432.–	1552.–	1552.–	187.–	535.–	693.–
1000 × 400	1252.–	1483.–	1624.–	2070.–	1624.–	2070.–	1876.–	1624.–	2070.–	1450.–	1571.–	1571.–	200.–	582.–	745.–
500 × 500	1245.–	1472.–	1616.–	2062.–	1616.–	2062.–	1867.–	1616.–	2062.–	1448.–	1567.–	1567.–	204.–	363.–	615.–
600 × 500	1260.–	1490.–	1634.–	2078.–	1634.–	2078.–	1883.–	1634.–	2078.–	1466.–	1585.–	1585.–	214.–	478.–	650.–
700 × 500	1286.–	1516.–	1659.–	2105.–	1659.–	2105.–	1910.–	1659.–	2105.–	1492.–	1612.–	1612.–	227.–	516.–	693.–
800 × 500	1304.–	1534.–	1676.–	2121.–	1676.–	2121.–	1927.–	1676.–	2121.–	1511.–	1631.–	1631.–	227.–	553.–	749.–
900 × 500	1325.–	1555.–	1699.–	2145.–	1699.–	2145.–	1949.–	1699.–	2145.–	1534.–	1654.–	1654.–	230.–	596.–	784.–
1000 × 500	1352.–	1580.–	1724.–	2170.–	1724.–	2170.–	1975.–	1724.–	2170.–	1559.–	1680.–	1680.–	230.–	635.–	862.–
600 × 600	1292.–	1519.–	1664.–	2110.–	1664.–	2110.–	1914.–	1664.–	2110.–	1516.–	1634.–	1634.–	240.–	510.–	710.–
800 × 600	1340.–	1569.–	1711.–	2157.–	1711.–	2157.–	1962.–	1711.–	2157.–	1560.–	1678.–	1678.–	252.–	596.–	823.–
1000 × 600	1391.–	1620.–	1763.–	2210.–	1763.–	2210.–	2014.–	1763.–	2210.–	1606.–	1727.–	1727.–	257.–	682.–	966.–
800 × 800	1403.–	1634.–	1775.–	2221.–	1775.–	2221.–	-	1775.–	2221.–	-	-	-	278.–	616.–	1022.–
1000 × 800	1456.–	1685.–	1828.–	2274.–	1828.–	2274.–	-	1828.–	2274.–	-	-	-	295.–	778.–	1225.–
1000 × 1000	1529.–	1760.–	1902.–	2348.–	1902.–	2348.–	-	1902.–	2348.–	-	-	-	331.–	901.–	1433.–
	Grundpreis												Mehrpreis		

TVJ-D

[4]	[5]												[3]		
B × H	BUDN	BUDNF	BUSN	BUSNF	BURN	BURNF	BUSS	BUPN	BUPNF	BUDS	BUPS	BURS	P1	TX	WT
Regler	Belimo														
Lieferung	TROX-D									ab Rütli			TROX-D		
200 × 100	1179.–	1408.–	1551.–	1998.–	1551.–	1998.–	1802.–	1551.–	1998.–	1325.–	1454.–	1454.–	101.–	153.–	295.–
300 × 100	1191.–	1421.–	1563.–	2009.–	1563.–	2009.–	1815.–	1563.–	2009.–	1340.–	1467.–	1467.–	101.–	163.–	303.–
400 × 100	1209.–	1439.–	1580.–	2027.–	1580.–	2027.–	1832.–	1580.–	2027.–	1357.–	1486.–	1486.–	110.–	187.–	312.–
500 × 100	1218.–	1447.–	1590.–	2034.–	1590.–	2034.–	1841.–	1590.–	2034.–	1369.–	1497.–	1497.–	110.–	201.–	316.–
600 × 100	1239.–	1468.–	1611.–	2057.–	1611.–	2057.–	1862.–	1611.–	2057.–	1391.–	1518.–	1518.–	114.–	216.–	334.–
200 × 200	1221.–	1452.–	1595.–	2040.–	1595.–	2040.–	1846.–	1595.–	2040.–	1383.–	1509.–	1509.–	127.–	211.–	316.–
300 × 200	1239.–	1468.–	1611.–	2057.–	1611.–	2057.–	1862.–	1611.–	2057.–	1401.–	1528.–	1528.–	132.–	225.–	334.–
400 × 200	1256.–	1487.–	1628.–	2074.–	1628.–	2074.–	1880.–	1628.–	2074.–	1420.–	1548.–	1548.–	132.–	263.–	347.–
500 × 200	1282.–	1512.–	1655.–	2100.–	1655.–	2100.–	1906.–	1655.–	2100.–	1445.–	1573.–	1573.–	139.–	287.–	451.–
600 × 200	1296.–	1525.–	1668.–	2114.–	1668.–	2114.–	1918.–	1668.–	2114.–	1461.–	1589.–	1589.–	139.–	311.–	468.–
700 × 200	1317.–	1548.–	1690.–	2135.–	1690.–	2135.–	1940.–	1690.–	2135.–	1483.–	1610.–	1610.–	148.–	344.–	490.–
800 × 200	1336.–	1563.–	1706.–	2152.–	1706.–	2152.–	1958.–	1706.–	2152.–	1502.–	1630.–	1630.–	148.–	377.–	516.–
300 × 300	1266.–	1494.–	1638.–	2084.–	1638.–	2084.–	1889.–	1638.–	2084.–	1453.–	1576.–	1576.–	148.–	248.–	368.–
400 × 300	1292.–	1519.–	1664.–	2110.–	1664.–	2110.–	1914.–	1664.–	2110.–	1481.–	1603.–	1603.–	153.–	334.–	472.–
500 × 300	1313.–	1542.–	1685.–	2131.–	1685.–	2131.–	1936.–	1685.–	2131.–	1502.–	1625.–	1625.–	153.–	344.–	503.–
600 × 300	1331.–	1559.–	1702.–	2149.–	1702.–	2149.–	1954.–	1702.–	2149.–	1519.–	1645.–	1645.–	162.–	401.–	529.–
700 × 300	1352.–	1580.–	1724.–	2170.–	1724.–	2170.–	1975.–	1724.–	2170.–	1542.–	1667.–	1667.–	162.–	421.–	563.–
800 × 300	1377.–	1607.–	1750.–	2196.–	1750.–	2196.–	2001.–	1750.–	2196.–	1570.–	1696.–	1696.–	167.–	487.–	589.–
900 × 300	1399.–	1628.–	1771.–	2217.–	1771.–	2217.–	2023.–	1771.–	2217.–	1593.–	1718.–	1718.–	167.–	506.–	615.–
1000 × 300	1417.–	1646.–	1790.–	2235.–	1790.–	2235.–	2040.–	1790.–	2235.–	1612.–	1739.–	1739.–	179.–	558.–	650.–
400 × 400	1317.–	1548.–	1690.–	2135.–	1690.–	2135.–	1940.–	1690.–	2135.–	1538.–	1658.–	1658.–	167.–	348.–	520.–
500 × 400	1340.–	1569.–	1711.–	2157.–	1711.–	2157.–	1962.–	1711.–	2157.–	1560.–	1679.–	1679.–	175.–	392.–	563.–
600 × 400	1361.–	1590.–	1732.–	2179.–	1732.–	2179.–	1983.–	1732.–	2179.–	1584.–	1704.–	1704.–	175.–	430.–	593.–
700 × 400	1387.–	1616.–	1760.–	2205.–	1760.–	2205.–	2009.–	1760.–	2205.–	1610.–	1730.–	1730.–	183.–	449.–	628.–
800 × 400	1408.–	1638.–	1781.–	2226.–	1781.–	2226.–	2030.–	1781.–	2226.–	1634.–	1754.–	1754.–	187.–	510.–	658.–
900 × 400	1434.–	1664.–	1807.–	2253.–	1807.–	2253.–	2057.–	1807.–	2253.–	1659.–	1782.–	1782.–	187.–	535.–	693.–
1000 × 400	1456.–	1685.–	1828.–	2274.–	1828.–	2274.–	2078.–	1828.–	2274.–	1683.–	1806.–	1806.–	200.–	582.–	745.–
	Grundpreis												Mehrpreis		



[4]	[5]												[3]		
B × H	BUDN	BUDNF	BUSN	BUSNF	BURN	BURNF	BUSS	BUPN	BUPNF	BUDS	BUPS	BURS	P1	TX	WT
Regler	Belimo														
Lieferung	TROX-D									ab Rütli			TROX-D		
500 × 500	1425.–	1655.–	1797.–	2242.–	1797.–	2242.–	2049.–	1797.–	2242.–	1665.–	1784.–	1784.–	204.–	363.–	615.–
600 × 500	1452.–	1680.–	1823.–	2270.–	1823.–	2270.–	2074.–	1823.–	2270.–	1692.–	1812.–	1812.–	214.–	478.–	650.–
700 × 500	1483.–	1711.–	1854.–	2301.–	1854.–	2301.–	2105.–	1854.–	2301.–	1722.–	1843.–	1843.–	227.–	516.–	693.–
800 × 500	1508.–	1738.–	1880.–	2326.–	1880.–	2326.–	2131.–	1880.–	2326.–	1750.–	1871.–	1871.–	227.–	553.–	749.–
900 × 500	1538.–	1767.–	1910.–	2356.–	1910.–	2356.–	2161.–	1910.–	2356.–	1781.–	1903.–	1903.–	230.–	596.–	784.–
1000 × 500	1573.–	1802.–	1945.–	2391.–	1945.–	2391.–	2196.–	1945.–	2391.–	1815.–	1938.–	1938.–	230.–	635.–	862.–
600 × 600	1490.–	1720.–	1862.–	2308.–	1862.–	2308.–	2114.–	1862.–	2308.–	1753.–	1870.–	1870.–	240.–	510.–	710.–
800 × 600	1551.–	1781.–	1923.–	2369.–	1923.–	2369.–	2174.–	1923.–	2369.–	1811.–	1930.–	1930.–	252.–	596.–	823.–
1000 × 600	1616.–	1846.–	1987.–	2434.–	1987.–	2434.–	2239.–	1987.–	2434.–	1871.–	1995.–	1995.–	257.–	682.–	966.–
800 × 800	1634.–	1862.–	2005.–	2451.–	2005.–	2451.–	–	2005.–	2451.–	–	–	–	278.–	616.–	1022.–
1000 × 800	1699.–	1927.–	2070.–	2516.–	2070.–	2516.–	–	2070.–	2516.–	–	–	–	295.–	778.–	1225.–
1000 × 1000	1790.–	2019.–	2161.–	2607.–	2161.–	2607.–	–	2161.–	2607.–	–	–	–	331.–	901.–	1433.–
	Grundpreis												Mehrpreis		

**Zubehör**

Bezeichnung	Links	Rechts
Sensorkopfstück zu TVJ/TVT	5.–	5.–
	Mehrpreis	

**Hygieneverpackung**

Bezeichnung	
Hygieneverpackung pro Stück	16.–
	Mehrpreis

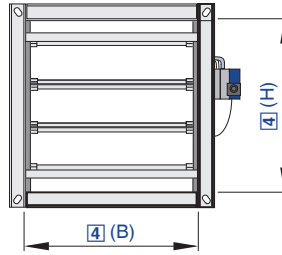

Für normale bis hohe Volumenstrombereiche mit luftdichter Absperrung

**Bestellschlüssel Volumenstromregelung (mit Anbauteil Easy)**

TVT – D / 600 × 400 / Easy

1	2	4	5

**1 Serie**  
TVT VVS-Regelgerät

**2 Dämmschale**  
Keine Eintragung: ohne  
**D** mit Dämmschale

**4 Nenngröße [mm]**  
B × H

**5 Anbauteile (Regelkomponente)**  
**Easy** Volumenstromregler, dynamisch, Schnittstelle analog, Einstellung  $q_{vmin}$  und  $q_{vmax}$  bauseits mit Potentiometern

Preise in CHF ohne MwSt.



**Bestellschlüssel Volumenstromregelung (mit Anbauteil VARY-CONTROL)**

TVT	- D	- P1	/ 600 × 400	/ BC0	/ V 0	/ 200 – 900 [m³/h]	/ NO
1	2	3	4	5	7 8	9	10

**1 Serie**

TVT VVS-Regelgerät

**2 Dämmschale**

Keine Eintragung: ohne  
D mit Dämmschale

**3 Material**

Keine Eintragung: verzinktes Stahlblech  
P1 Oberfläche pulverbeschichtet, RAL 7001 (silbergrau)

**4 Nenngrosse [mm]**

Breite × Höhe angeben

**5 Anbauteile (Regelkomponente)**

Zum Beispiel  
BC0 Compactregler

**7 Betriebsart**

F Festwertbetrieb, ein Sollwert (ohne externe Beschaltung)  
V variabler Betrieb (einstellbarer Sollwertbereich)

**8 Signalspannungsbereich**

Für das Istwert- und Sollwertsignal  
0 0 – 10 V DC  
2 2 – 10 V DC

**9 Betriebswerte zur werkseitigen Einstellung**

Volumenstrom [m³/h oder l/s]  
q<sub>vk</sub> (bei Betriebsart F)  
q<sub>vmin</sub> – q<sub>vmax</sub> (bei Betriebsart V)

**10 Klappenstellung**

Nur für Federrücklaufantriebe  
NO stromlos AUF (Normally Open)  
NC stromlos ZU (Normally Closed)



**Bestellschlüssel Druckregelung (mit Anbauteil VARYCONTORL)**

TVT	-	D	-	P1	/	600 × 400	/	BUPN	/	PDS	/	V 0	/	300 – 500 [Pa]	/	NO
1	2	3	4	5	6	7	8	9	10							

**1 Serie**

TVT VVS-Regelgerät

**2 Dämmschale**

Keine Eintragung: ohne  
D mit Dämmschale

**3 Material**

Keine Eintragung: verzinktes Stahlblech  
P1 Oberfläche pulverbeschichtet, RAL 7001 (silbergrau)

**4 Nenngrösse [mm]**

Breite × Höhe angeben

**5 Anbauteile (Regelkomponente)**

Zum Beispiel

BUPN Universalregler Kanaldruck (VARYCONTROL)

BURN Universalregler Raumdruck (VARYCONTROL)

**6 Gerätefunktion/Einbauort**

PDS Kanaldruckregler Zuluft (Pressure Duct Supply)

PDE Kanaldruckregler Abluft (Pressure Duct Extract)

PRS Raumdruckregler Zuluft (Pressure Room Supply)

PRE Raumdruckregler Abluft (Pressure Room Extract)

**7 Betriebsart**

F Festwertbetrieb ein Sollwert (ohne externe Beschaltung)

V variabler Betrieb (einstellbarer Sollwertbereich)

**8 Signalspannungsbereich**

Für das Istwert- und Sollwertsignal

0 0 – 10 V DC

2 2 – 10 V DC

**9 Betriebswerte zur werkseitigen Einstellung**

Differenzdruck [Pa]

Bei Kanaldruckregelung immer als Absolutwert ohne Vorzeichen

$\Delta p_{\text{konst}}$  (bei Betriebsart F)

$\Delta p_{\text{min}} - \Delta p_{\text{max}}$  (bei Betriebsart V)

**10 Klappenstellung**

Nur für Federrücklaufantriebe

NO stromlos AUF (Normally Open)

NC stromlos ZU (Normally Closed)

**Hinweis**

Erläuterungen zu Anbauteilen am Anfang des Kapitels „Regelgeräte“.

**TVT**

[4]	[5]									[3]		
B × H	BC0	EASY	LN0	LK0	LM0	BM0	BK0	SB0N	SB0S/ SB0S-LP	P1	TX	WT
Regler	Belimo		Siemens			Belimo		Sauter				
Lieferung	TROX-D			ab Rütli						TROX-D		
200 × 100	750.–	707.–	793.–	839.–	900.–	827.–	839.–	1023.–	1421.–	101.–	153.–	295.–
300 × 100	759.–	716.–	802.–	848.–	909.–	835.–	848.–	1034.–	1432.–	101.–	163.–	303.–
400 × 100	771.–	729.–	814.–	861.–	924.–	849.–	861.–	1047.–	1446.–	110.–	187.–	312.–
500 × 100	785.–	741.–	828.–	875.–	936.–	862.–	875.–	1062.–	1461.–	110.–	201.–	316.–
600 × 100	793.–	750.–	836.–	884.–	946.–	872.–	884.–	1070.–	1469.–	114.–	216.–	334.–
200 × 200	802.–	759.–	846.–	893.–	954.–	881.–	893.–	1081.–	1478.–	127.–	211.–	316.–
300 × 200	820.–	777.–	862.–	910.–	973.–	898.–	910.–	1099.–	1497.–	132.–	225.–	334.–
400 × 200	836.–	793.–	881.–	929.–	991.–	916.–	929.–	1118.–	1516.–	132.–	263.–	347.–
500 × 200	854.–	810.–	897.–	947.–	1009.–	934.–	947.–	1138.–	1536.–	139.–	287.–	451.–
600 × 200	872.–	828.–	915.–	964.–	1026.–	952.–	964.–	1156.–	1555.–	139.–	311.–	468.–
700 × 200	885.–	841.–	928.–	978.–	1040.–	966.–	978.–	1171.–	1570.–	148.–	344.–	490.–
800 × 200	902.–	857.–	946.–	996.–	1058.–	983.–	996.–	1190.–	1589.–	148.–	377.–	516.–
300 × 300	857.–	814.–	902.–	951.–	1013.–	939.–	951.–	1142.–	1541.–	148.–	248.–	368.–
400 × 300	872.–	828.–	915.–	964.–	1026.–	952.–	964.–	1156.–	1556.–	153.–	334.–	472.–
500 × 300	888.–	846.–	932.–	982.–	1044.–	971.–	982.–	1176.–	1575.–	153.–	344.–	503.–
600 × 300	902.–	857.–	946.–	996.–	1058.–	983.–	996.–	1190.–	1590.–	162.–	401.–	529.–
700 × 300	910.–	867.–	953.–	1004.–	1066.–	993.–	1004.–	1200.–	1600.–	162.–	421.–	563.–
800 × 300	932.–	888.–	976.–	1027.–	1089.–	1015.–	1027.–	1224.–	1622.–	167.–	487.–	589.–
900 × 300	946.–	902.–	989.–	928.–	1102.–	1027.–	1040.–	1238.–	1642.–	167.–	506.–	615.–
1000 × 300	962.–	918.–	1118.–	1056.–	1117.–	1043.–	1056.–	1257.–	1666.–	179.–	558.–	650.–
	Grundpreis									Mehrpreis		



[4]	[5]									[3]		
B × H	BC0	EASY	LN0	LK0	LM0	BM0	BK0	SB0N	SB0S/ SB0S-LP	P1	TX	WT
Regler	Belimo		Siemens			Belimo		Sauter				
Lieferung	TROX-D			ab Rütli						TROX-D		
400 × 400	918.–	876.–	962.–	1014.–	1076.–	1001.–	1014.–	1209.–	1607.–	167.–	348.–	520.–
500 × 400	941.–	897.–	983.–	1038.–	1077.–	1025.–	1038.–	1233.–	1631.–	175.–	392.–	563.–
600 × 400	953.–	910.–	997.–	1050.–	1112.–	1039.–	1050.–	1248.–	1646.–	175.–	430.–	593.–
700 × 400	972.–	928.–	1014.–	1068.–	1131.–	1057.–	1068.–	1267.–	1665.–	183.–	449.–	628.–
800 × 400	983.–	941.–	1027.–	1083.–	1144.–	1069.–	1083.–	1281.–	1679.–	187.–	510.–	658.–
900 × 400	–	957.–	–	–	–	–	–	–	–	187.–	535.–	693.–
1000 × 400	–	976.–	–	–	–	–	–	–	–	200.–	582.–	745.–
500 × 500	–	993.–	–	–	–	–	–	–	–	204.–	363.–	615.–
600 × 500	–	1014.–	–	–	–	–	–	–	–	214.–	478.–	650.–
700 × 500	–	1033.–	–	–	–	–	–	–	–	227.–	516.–	693.–
800 × 500	–	1048.–	–	–	–	–	–	–	–	227.–	553.–	749.–
900 × 500	–	1075.–	–	–	–	–	–	–	–	230.–	596.–	784.–
1000 × 500	–	1100.–	–	–	–	–	–	–	–	230.–	635.–	862.–
600 × 600	–	1023.–	–	–	–	–	–	–	–	240.–	510.–	710.–
800 × 600	–	1069.–	–	–	–	–	–	–	–	252.–	596.–	823.–
1000 × 600	–	1122.–	–	–	–	–	–	–	–	257.–	682.–	966.–
800 × 800	Größen ab 700 × 700 bis 1000 × 1000 sind Sonderausführungen und müssen mit TROX-D besprochen werden									278.–	616.–	1022.–
1000 × 800	Größen ab 700 × 700 bis 1000 × 1000 sind Sonderausführungen und müssen mit TROX-D besprochen werden									295.–	778.–	1225.–
1000 × 1000	Größen ab 700 × 700 bis 1000 × 1000 sind Sonderausführungen und müssen mit TROX-D besprochen werden									331.–	901.–	1433.–
Grundpreis										Mehrpreis		

TVT-D

[4]	[5]									[3]		
B × H	BC0	EASY	LN0	LK0	LM0	BM0	BK0	SB0N	SB0S/ SB0S-LP	P1	TX	WT
Regler	Belimo		Siemens			Belimo		Sauter				
Lieferung	TROX-D			ab Rütli						TROX-D		
200 × 100	885.–	842.–	929.–	988.–	1048.–	975.–	988.–	1171.–	1570.–	101.–	153.–	295.–
300 × 100	897.–	853.–	940.–	1000.–	1062.–	989.–	1000.–	1186.–	1584.–	101.–	163.–	303.–
400 × 100	918.–	876.–	962.–	1024.–	1086.–	1012.–	1024.–	1210.–	1609.–	110.–	187.–	312.–
500 × 100	936.–	893.–	979.–	1042.–	1104.–	1029.–	1042.–	1230.–	1627.–	110.–	201.–	316.–
600 × 100	950.–	906.–	993.–	1056.–	1117.–	1043.–	1056.–	1243.–	1642.–	114.–	216.–	334.–
200 × 200	940.–	897.–	983.–	1045.–	1107.–	1034.–	1045.–	1233.–	1631.–	127.–	211.–	316.–
300 × 200	962.–	918.–	1004.–	1067.–	1130.–	1056.–	1067.–	1256.–	1655.–	132.–	225.–	334.–
400 × 200	989.–	946.–	1033.–	1096.–	1157.–	1084.–	1096.–	1285.–	1683.–	132.–	263.–	347.–
500 × 200	1019.–	976.–	1062.–	1129.–	1190.–	1116.–	1129.–	1319.–	1718.–	139.–	287.–	451.–
600 × 200	1037.–	993.–	1081.–	1146.–	1208.–	1134.–	1146.–	1339.–	1738.–	139.–	311.–	468.–
700 × 200	1058.–	1014.–	1100.–	1168.–	1231.–	1156.–	1168.–	1362.–	1761.–	148.–	344.–	490.–
800 × 200	1080.–	1036.–	1122.–	1191.–	1253.–	1179.–	1191.–	1386.–	1784.–	148.–	377.–	516.–
300 × 300	1004.–	962.–	1048.–	1113.–	1176.–	1102.–	1113.–	1304.–	1704.–	148.–	248.–	368.–
400 × 300	1033.–	989.–	1076.–	1141.–	1203.–	1129.–	1141.–	1333.–	1732.–	153.–	334.–	472.–
500 × 300	1053.–	1011.–	1097.–	1164.–	1227.–	1152.–	1164.–	1357.–	1757.–	153.–	344.–	503.–
600 × 300	1075.–	1032.–	1118.–	1187.–	1249.–	1175.–	1187.–	1381.–	1781.–	162.–	401.–	529.–
700 × 300	1092.–	1048.–	1135.–	1206.–	1268.–	1193.–	1206.–	1401.–	1800.–	162.–	421.–	563.–
800 × 300	1118.–	1075.–	1162.–	1233.–	1295.–	1220.–	1233.–	1430.–	1828.–	167.–	487.–	589.–
900 × 300	1141.–	1097.–	1184.–	1235.–	1297.–	1223.–	1235.–	1434.–	1836.–	167.–	506.–	615.–
1000 × 300	1157.–	1113.–	1202.–	1251.–	1313.–	1238.–	1251.–	1453.–	1861.–	179.–	558.–	650.–
400 × 400	1084.–	1041.–	1128.–	1196.–	1257.–	1184.–	1196.–	1391.–	1790.–	167.–	348.–	520.–
500 × 400	1109.–	1065.–	1152.–	1224.–	1285.–	1211.–	1224.–	1419.–	1817.–	175.–	392.–	563.–
Grundpreis										Mehrpreis		



[4]	[5]										[3]		
B × H	BC0	EASY	LN0	LK0	LM0	BM0	BK0	SB0N	SB0S/ SB0S-LP	P1	TX	WT	
Regler	Belimo		Siemens				Belimo		Sauter				
Lieferung	TROX-D				ab Rütli						TROX-D		
600 × 400	1127.–	1084.–	1169.–	1242.–	1303.–	1230.–	1242.–	1439.–	1836.–	175.–	430.–	593.–	
700 × 400	1157.–	1113.–	1200.–	1274.–	1337.–	1261.–	1274.–	1471.–	1870.–	183.–	449.–	628.–	
800 × 400	1175.–	1132.–	1218.–	1293.–	1354.–	1280.–	1293.–	1491.–	1890.–	187.–	510.–	658.–	
900 × 400	–	1156.–	–	–	–	–	–	–	–	187.–	535.–	693.–	
1000 × 400	–	1179.–	–	–	–	–	–	–	–	200.–	582.–	745.–	
500 × 500	–	1175.–	–	–	–	–	–	–	–	204.–	363.–	615.–	
600 × 500	–	1205.–	–	–	–	–	–	–	–	214.–	478.–	650.–	
700 × 500	–	1228.–	–	–	–	–	–	–	–	227.–	516.–	693.–	
800 × 500	–	1252.–	–	–	–	–	–	–	–	227.–	553.–	749.–	
900 × 500	–	1286.–	–	–	–	–	–	–	–	230.–	596.–	784.–	
1000 × 500	–	1321.–	–	–	–	–	–	–	–	230.–	635.–	862.–	
600 × 600	–	1221.–	–	–	–	–	–	–	–	240.–	510.–	710.–	
800 × 600	–	1282.–	–	–	–	–	–	–	–	252.–	596.–	823.–	
1000 × 600	–	1347.–	–	–	–	–	–	–	–	257.–	682.–	966.–	
800 × 800	Größen ab 700 × 700 bis 1000 × 1000 sind Sonderausführungen und müssen mit TROX-D besprochen werden										278.–	616.–	1022.–
1000 × 800	Größen ab 700 × 700 bis 1000 × 1000 sind Sonderausführungen und müssen mit TROX-D besprochen werden										295.–	778.–	1225.–
1000 × 1000	Größen ab 700 × 700 bis 1000 × 1000 sind Sonderausführungen und müssen mit TROX-D besprochen werden										331.–	901.–	1433.–
Grundpreis										Mehrpreis			

TVT

[4]	[5]												[3]		
B × H	BUDN	BUDNF	BUSN	BUSNF	BURN	BURNF	BUSS	BUPN	BUPNF	BUDS	BUPS	BURS	P1	TX	WT
Regler	Belimo														
Lieferung	TROX-D						ab Rütli						TROX-D		
200 × 100	1149.–	1325.–	1569.–	1914.–	1569.–	1914.–	1720.–	1569.–	1914.–	1231.–	1357.–	1357.–	101.–	153.–	295.–
300 × 100	1157.–	1336.–	1577.–	1923.–	1577.–	1923.–	1728.–	1577.–	1923.–	1240.–	1367.–	1367.–	101.–	163.–	303.–
400 × 100	1169.–	1347.–	1590.–	1936.–	1590.–	1936.–	1742.–	1590.–	1936.–	1253.–	1381.–	1381.–	110.–	187.–	312.–
500 × 100	1184.–	1361.–	1603.–	1949.–	1603.–	1949.–	1754.–	1603.–	1949.–	1267.–	1395.–	1395.–	110.–	201.–	316.–
600 × 100	1191.–	1368.–	1611.–	1958.–	1611.–	1958.–	1763.–	1611.–	1958.–	1277.–	1403.–	1403.–	114.–	216.–	334.–
200 × 200	1200.–	1377.–	1620.–	1967.–	1620.–	1967.–	1771.–	1620.–	1967.–	1286.–	1413.–	1413.–	127.–	211.–	316.–
300 × 200	1218.–	1396.–	1638.–	1983.–	1638.–	1983.–	1790.–	1638.–	1983.–	1303.–	1432.–	1432.–	132.–	225.–	334.–
400 × 200	1235.–	1412.–	1655.–	2001.–	1655.–	2001.–	1807.–	1655.–	2001.–	1319.–	1448.–	1448.–	132.–	263.–	347.–
500 × 200	1252.–	1430.–	1671.–	2019.–	1671.–	2019.–	1823.–	1671.–	2019.–	1337.–	1465.–	1465.–	139.–	287.–	451.–
600 × 200	1270.–	1447.–	1690.–	2034.–	1690.–	2034.–	1841.–	1690.–	2034.–	1353.–	1484.–	1484.–	139.–	311.–	468.–
700 × 200	1282.–	1460.–	1702.–	2049.–	1702.–	2049.–	1854.–	1702.–	2049.–	1369.–	1500.–	1500.–	148.–	344.–	490.–
800 × 200	1300.–	1477.–	1720.–	2066.–	1720.–	2066.–	–	1720.–	2066.–	–	–	–	148.–	377.–	516.–
300 × 300	1256.–	1434.–	1676.–	2023.–	1676.–	2023.–	1828.–	1676.–	2023.–	1355.–	1483.–	1483.–	148.–	248.–	368.–
400 × 300	1270.–	1447.–	1690.–	2034.–	1690.–	2034.–	1841.–	1690.–	2034.–	1368.–	1496.–	1496.–	153.–	334.–	472.–
500 × 300	1286.–	1464.–	1706.–	2053.–	1706.–	2053.–	–	1706.–	2053.–	–	–	–	153.–	344.–	503.–
600 × 300	1300.–	1477.–	1720.–	2066.–	1720.–	2066.–	–	1720.–	2066.–	–	–	–	162.–	401.–	529.–
700 × 300	1309.–	1487.–	1728.–	2074.–	1728.–	2074.–	–	1728.–	2074.–	–	–	–	162.–	421.–	563.–
800 × 300	1331.–	1508.–	1750.–	2096.–	1750.–	2096.–	–	1750.–	2096.–	–	–	–	167.–	487.–	589.–
900 × 300	1343.–	1519.–	1763.–	2110.–	1763.–	2110.–	–	1763.–	2110.–	–	–	–	167.–	506.–	615.–
1000 × 300	1361.–	1538.–	1781.–	2126.–	1781.–	2126.–	–	1781.–	2126.–	–	–	–	179.–	558.–	650.–
400 × 400	1317.–	1494.–	1738.–	2084.–	1738.–	2084.–	–	1738.–	2084.–	–	–	–	167.–	348.–	520.–
500 × 400	1340.–	1516.–	1760.–	2105.–	1760.–	2105.–	–	1760.–	2105.–	–	–	–	175.–	392.–	563.–
600 × 400	1352.–	1529.–	1771.–	2118.–	1771.–	2118.–	–	1771.–	2118.–	–	–	–	175.–	430.–	593.–
700 × 400	1368.–	1548.–	1790.–	2135.–	1790.–	2135.–	–	1790.–	2135.–	–	–	–	183.–	449.–	628.–
Grundpreis												Mehrpreis			



[4]	[5]												[3]		
B × H	BUDN	BUDNF	BUSN	BUSNF	BURN	BURNF	BUSS	BUPN	BUPNF	BUDS	BUPS	BURS	P1	TX	WT
Regler	Belimo														
Lieferung	TROX-D									ab Rütli			TROX-D		
800 × 400	1383.-	1559.-	1802.-	2149.-	1802.-	2149.-	-	1802.-	2149.-	-	-	-	187.-	510.-	658.-
900 × 400	1399.-	-	1819.-	-	1819.-	-	-	1819.-	2166.-	-	-	-	187.-	535.-	693.-
1000 × 400	1417.-	-	1836.-	-	1836.-	-	-	1836.-	2182.-	-	-	-	200.-	582.-	745.-
500 × 500	1434.-	-	1854.-	-	1854.-	-	-	1854.-	2201.-	-	-	-	204.-	363.-	615.-
600 × 500	1456.-	-	1876.-	-	1876.-	-	-	1876.-	2221.-	-	-	-	214.-	478.-	650.-
700 × 500	1472.-	-	1893.-	-	1893.-	-	-	1893.-	2239.-	-	-	-	227.-	516.-	693.-
800 × 500	1490.-	-	1910.-	-	1910.-	-	-	1910.-	2257.-	-	-	-	227.-	553.-	749.-
900 × 500	1516.-	-	1936.-	-	1936.-	-	-	1936.-	2282.-	-	-	-	230.-	596.-	784.-
1000 × 500	1542.-	-	1962.-	-	1962.-	-	-	1962.-	2308.-	-	-	-	230.-	635.-	862.-
600 × 600	1464.-	-	1883.-	-	1883.-	-	-	1883.-	2231.-	-	-	-	240.-	510.-	710.-
800 × 600	1512.-	-	1932.-	-	1932.-	-	-	1932.-	2278.-	-	-	-	252.-	596.-	823.-
1000 × 600	1563.-	-	1983.-	-	1983.-	-	-	1983.-	2330.-	-	-	-	257.-	682.-	966.-
800 × 800	-	-	-	-	-	-	-	-	-	-	-	-	278.-	616.-	1022.-
1000 × 800	-	-	-	-	-	-	-	-	-	-	-	-	295.-	778.-	1225.-
1000 × 1000	-	-	-	-	-	-	-	-	-	-	-	-	331.-	901.-	1433.-
	Grundpreis												Mehrpreis		

TVT-D

[4]	[5]												[3]		
B × H	BUDN	BUDNF	BUSN	BUSNF	BURN	BURNF	BUSS	BUPN	BUPNF	BUDS	BUPS	BURS	P1	TX	WT
Regler	Belimo														
Lieferung	TROX-D									ab Rütli			TROX-D		
200 × 100	1282.-	1460.-	1702.-	2049.-	1702.-	2049.-	1854.-	1702.-	2049.-	1386.-	1513.-	1513.-	101.-	153.-	295.-
300 × 100	1296.-	1472.-	1716.-	2062.-	1716.-	2062.-	1867.-	1716.-	2062.-	1399.-	1527.-	1527.-	101.-	163.-	303.-
400 × 100	1317.-	1494.-	1738.-	2084.-	1738.-	2084.-	1889.-	1738.-	2084.-	1419.-	1549.-	1549.-	110.-	187.-	312.-
500 × 100	1336.-	1512.-	1754.-	2100.-	1754.-	2100.-	1906.-	1754.-	2100.-	1438.-	1566.-	1566.-	110.-	201.-	316.-
600 × 100	1347.-	1525.-	1767.-	2114.-	1767.-	2114.-	1918.-	1767.-	2114.-	1450.-	1580.-	1580.-	114.-	216.-	334.-
200 × 200	1340.-	1516.-	1760.-	2105.-	1760.-	2105.-	1910.-	1760.-	2105.-	1448.-	1576.-	1576.-	127.-	211.-	316.-
300 × 200	1361.-	1538.-	1781.-	2126.-	1781.-	2126.-	1932.-	1781.-	2126.-	1469.-	1599.-	1599.-	132.-	225.-	334.-
400 × 200	1387.-	1563.-	1807.-	2152.-	1807.-	2152.-	1958.-	1807.-	2152.-	1493.-	1623.-	1623.-	132.-	263.-	347.-
500 × 200	1417.-	1595.-	1836.-	2182.-	1836.-	2182.-	1987.-	1836.-	2182.-	1520.-	1653.-	1653.-	139.-	287.-	451.-
600 × 200	1434.-	1611.-	1854.-	2201.-	1854.-	2201.-	2005.-	1854.-	2201.-	1539.-	1670.-	1670.-	139.-	311.-	468.-
700 × 200	1456.-	1634.-	1876.-	2221.-	1876.-	2221.-	2027.-	1876.-	2221.-	1562.-	1697.-	1697.-	148.-	344.-	490.-
800 × 200	1477.-	1655.-	1898.-	2242.-	1898.-	2242.-	-	1898.-	2242.-	-	-	-	148.-	377.-	516.-
300 × 300	1403.-	1580.-	1823.-	2170.-	1823.-	2170.-	1975.-	1823.-	2170.-	1529.-	1656.-	1656.-	148.-	248.-	368.-
400 × 300	1430.-	1607.-	1851.-	2196.-	1851.-	2196.-	2001.-	1851.-	2196.-	1554.-	1681.-	1681.-	153.-	334.-	472.-
500 × 300	1452.-	1628.-	1871.-	2217.-	1871.-	2217.-	-	1871.-	2217.-	-	-	-	153.-	344.-	503.-
600 × 300	1472.-	1650.-	1893.-	2239.-	1893.-	2239.-	-	1893.-	2239.-	-	-	-	162.-	401.-	529.-
700 × 300	1490.-	1668.-	1910.-	2257.-	1910.-	2257.-	-	1910.-	2257.-	-	-	-	162.-	421.-	563.-
800 × 300	1516.-	1695.-	1936.-	2282.-	1936.-	2282.-	-	1936.-	2282.-	-	-	-	167.-	487.-	589.-
900 × 300	1538.-	1716.-	1958.-	2304.-	1958.-	2304.-	-	1958.-	2304.-	-	-	-	167.-	506.-	615.-
1000 × 300	1555.-	1732.-	1975.-	2322.-	1975.-	2322.-	-	1975.-	2322.-	-	-	-	179.-	558.-	650.-
400 × 400	1483.-	1659.-	1902.-	2248.-	1902.-	2248.-	-	1902.-	2248.-	-	-	-	167.-	348.-	520.-
500 × 400	1508.-	1685.-	1927.-	2274.-	1927.-	2274.-	-	1927.-	2274.-	-	-	-	175.-	392.-	563.-
600 × 400	1525.-	1702.-	1945.-	2290.-	1945.-	2290.-	-	1945.-	2290.-	-	-	-	175.-	430.-	593.-
700 × 400	1555.-	1732.-	1975.-	2322.-	1975.-	2322.-	-	1975.-	2322.-	-	-	-	183.-	449.-	628.-
800 × 400	1573.-	1750.-	1993.-	2338.-	1993.-	2338.-	-	1993.-	2338.-	-	-	-	187.-	510.-	658.-
900 × 400	1599.-	-	2019.-	-	2019.-	-	-	2019.-	2365.-	-	-	-	187.-	535.-	693.-
1000 × 400	1620.-	-	2040.-	-	2040.-	-	-	2040.-	2386.-	-	-	-	200.-	582.-	745.-
500 × 500	1616.-	-	2034.-	-	2034.-	-	-	2034.-	2382.-	-	-	-	204.-	363.-	615.-
	Grundpreis												Mehrpreis		





[4]	[5]												[3]		
B × H	BUDN	BUDNF	BUSN	BUSNF	BURN	BURNF	BUSS	BUPN	BUPNF	BUDS	BUPS	BURS	P1	TX	WT
Regler	Belimo														
Lieferung	TROX-D									ab Rütli			TROX-D		
600 × 500	1646.-	-	2066.-	-	2066.-	-	-	2066.-	2413.-	-	-	-	214.-	478.-	650.-
700 × 500	1668.-	-	2088.-	-	2088.-	-	-	2088.-	2434.-	-	-	-	227.-	516.-	693.-
800 × 500	1695.-	-	2114.-	-	2114.-	-	-	2114.-	2460.-	-	-	-	227.-	553.-	749.-
900 × 500	1728.-	-	2149.-	-	2149.-	-	-	2149.-	2494.-	-	-	-	230.-	596.-	784.-
1000 × 500	1763.-	-	2182.-	-	2182.-	-	-	2182.-	2530.-	-	-	-	230.-	635.-	862.-
600 × 600	1664.-	-	2084.-	-	2084.-	-	-	2084.-	2429.-	-	-	-	240.-	510.-	710.-
800 × 600	1724.-	-	2145.-	-	2145.-	-	-	2145.-	2490.-	-	-	-	252.-	596.-	823.-
1000 × 600	1790.-	-	2210.-	-	2210.-	-	-	2062.-	2556.-	-	-	-	257.-	682.-	966.-
800 × 800	-	-	-	-	-	-	-	-	-	-	-	-	278.-	616.-	1022.-
1000 × 800	-	-	-	-	-	-	-	-	-	-	-	-	295.-	778.-	1225.-
1000 × 1000	-	-	-	-	-	-	-	-	-	-	-	-	331.-	901.-	1433.-
Grundpreis												Mehrpreis			

Zubehör

Bezeichnung	Links	Rechts
Sensorkopfstück zu TVJ/TVT	5.-	5.-
Mehrpreis		

Hygieneverpackung

Bezeichnung	
Hygieneverpackung pro Stück	16.-
Mehrpreis	

Preise in CHF ohne MwSt.

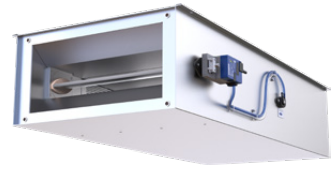
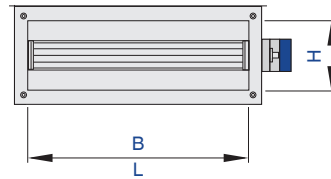

Für hohe akustische Anforderungen bei niedrigen Luftgeschwindigkeiten im Zuluftbereich

**Bestellschlüssel Volumenstromregelung (mit Anbauteil Easy)**

**TZ-Silenzio – D / 200 / Easy**

1	2	3	4

**1 Serie**

**TZ-Silenzio** VVS-Regelgerät, Zuluft

**3 Nenngröße**

**125, 160, 200, 250, 315**

**2 Dämmschale**

Keine Eintragung: ohne

**D** mit Dämmschale

**4 Anbauteile (Regelkomponente)**

**Easy** Volumenstromregler, dynamisch, Schnittstelle Analog, Einstellung  $q_{vmin}$  und  $q_{vmax}$  bauseits mit Potentiometern



**Bestellschlüssel Volumenstromregelung (mit Anbauteil VARY-CONTROL)**

TZ-Silenzio – D / 200 / BC0 / V 0 / 400 – 1200 [m³/h] / NO								
1	2	3	4	6	7	8	9	

**1 Serie**

**TZ-Silenzio** VVS-Regelgerät, Zuluft

**2 Dämmschale**

Keine Eintragung: ohne  
**D** mit Dämmschale

**3 Nenngrösse**

**125, 160, 200, 250, 315**

**4 Anbauteile (Regelkomponente)**

Zum Beispiel  
**BC0** Compactregler

**6 Betriebsart**

**F** Festwertbetrieb, ein Sollwert (ohne externe Beschaltung)  
**V** variabler Betrieb (einstellbarer Sollwertbereich)

**7 Signalspannungsbereich**

Für das Istwert- und Sollwertsignal  
**0** 0 – 10 V DC  
**2** 2 – 10 V DC

**8 Betriebswerte zur werkseitigen Einstellung**

Volumenstrom [m³/h oder l/s]  
 $q_{vkonst}$  (bei Betriebsart F)  
 $q_{vmin} - q_{vmax}$  (bei Betriebsart V)

**9 Klappenstellung**

Nur für Federrücklaufantriebe  
**NO** stromlos AUF (Normally Open)  
**NC** stromlos ZU (Normally Closed)

**Hinweis**

Erläuterungen zu Anbauteilen am Anfang des Kapitels „Regelgeräte“.

**TZ-Silenzio**

[3]	[4]											
Nenngrösse	BC0	EASY	LN0	BM0	BK0	LK0	LM0	SB0N	SB0S/ SB0S-LP	PR1	PV1	PY1
Regler	Belimo		Siemens	Belimo		Siemens		Sauter				
Lieferung	TROX-D			ab Rütli								
125	888.–	846.–	932.–	989.–	1000.–	1000.–	1032.–	1134.–	1562.–	2040.–	3792.–	3241.–
160	928.–	885.–	972.–	1028.–	1041.–	1041.–	1070.–	1172.–	1601.–	2082.–	3834.–	3284.–
200	1018.–	976.–	1062.–	1124.–	1136.–	1136.–	1166.–	1262.–	1692.–	2182.–	3935.–	3383.–
250	1209.–	1165.–	1252.–	1322.–	1336.–	1336.–	1365.–	1454.–	1882.–	2393.–	4146.–	3594.–
315	1361.–	1317.–	1403.–	1484.–	1495.–	1495.–	1526.–	1606.–	2034.–	2563.–	4314.–	3763.–
Grundpreis												

**TZ-Silenzio-D**

[3]	[4]											
Nenngrösse	BC0	EASY	LN0	BM0	BK0	LK0	LM0	SB0N	SB0S/ SB0S-LP	PR1	PV1	PY1
Regler	Belimo		Siemens	Belimo		Siemens		Sauter				
Lieferung	TROX-D			ab Rütli								
125	1273.–	1231.–	1317.–	1413.–	1425.–	1425.–	1456.–	1559.–	1987.–	2466.–	4217.–	3666.–
160	1408.–	1365.–	1452.–	1558.–	1571.–	1571.–	1601.–	1702.–	2131.–	2612.–	4364.–	3813.–
200	1547.–	1504.–	1590.–	1706.–	1719.–	1719.–	1749.–	1846.–	2275.–	2766.–	4517.–	3966.–
250	1946.–	1902.–	1987.–	2134.–	2147.–	2147.–	2177.–	2265.–	2694.–	3204.–	4957.–	4406.–
315	2166.–	2121.–	2209.–	2371.–	2383.–	2383.–	2414.–	2494.–	2923.–	3451.–	5201.–	4652.–
Grundpreis												



**TZ-Silenzio**

[3]	[4]											
Nenngrösse	BUDN	BUDNF	BUSN	BUSNF	BURN	BURNF	BUSS	BUPN	BUPNF	BUDS	BUPS	BURS
Regler	Belimo											
Lieferung	TROX-D									ab Rüti		
125	1235.-	1464.-	1607.-	2053.-	1607.-	2053.-	1858.-	1607.-	2053.-	1601.-	1692.-	1692.-
160	1274.-	1504.-	1646.-	2091.-	1646.-	2091.-	1898.-	1646.-	2091.-	1636.-	1728.-	1728.-
200	1365.-	1595.-	1738.-	2182.-	1738.-	2182.-	1987.-	1738.-	2182.-	1714.-	1811.-	1811.-
250	1555.-	1785.-	1927.-	2373.-	1927.-	2373.-	2179.-	1927.-	2373.-	1881.-	1986.-	1986.-
315	1706.-	1936.-	2078.-	2524.-	2078.-	2524.-	2330.-	2078.-	2524.-	2011.-	2125.-	2125.-
Grundpreis												

**TZ-Silenzio-D**

[3]	[4]											
Nenngrösse	BUDN	BUDNF	BUSN	BUSNF	BURN	BURNF	BUSS	BUPN	BUPNF	BUDS	BUPS	BURS
Regler	Belimo											
Lieferung	TROX-D									ab Rüti		
125	1620.-	1851.-	1993.-	2438.-	1993.-	2438.-	2242.-	1993.-	2438.-	1985.-	2076.-	2076.-
160	1754.-	1983.-	2126.-	2571.-	2126.-	2571.-	2377.-	2126.-	2571.-	2116.-	2210.-	2210.-
200	1893.-	2121.-	2265.-	2711.-	2265.-	2711.-	2516.-	2265.-	2711.-	2241.-	2338.-	2338.-
250	2290.-	2520.-	2663.-	3109.-	2663.-	3109.-	2914.-	2663.-	3109.-	2618.-	2724.-	2724.-
315	2512.-	2741.-	2884.-	3330.-	2884.-	3330.-	3136.-	2884.-	3330.-	2817.-	2930.-	2930.-
Grundpreis												

**Zusatzschalldämpfer**

Nenngrösse	TS
125	305.-
160	325.-
200	396.-
250	468.-
315	592.-
Mehrpreis	

**Hygieneverpackung**

Bezeichnung	
Hygieneverpackung pro Stück	16.-
Mehrpreis	

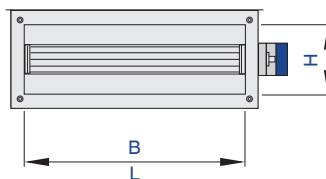
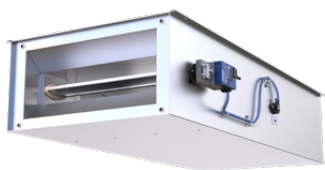

Preise in CHF ohne MwSt.

Für hohe akustische Anforderungen bei niedrigen Luftgeschwindigkeiten im Abluftbereich

**Bestellschlüssel Volumenstromregelung (mit Anbauteil Easy)**

**TA-Silenzio – D / 200 / Easy**

1	2	3	4

**1 Serie**

**TA-Silenzio** VVS-Regelgerät, Abluft

**3 Nenngrösse [mm]**

**125, 160, 200, 250, 315**

**2 Dämmschale**

Keine Eintragung: ohne

**D** mit Dämmschale

**4 Anbauteile (Regelkomponente)**

**Easy** Volumenstromregler, dynamisch, Schnittstelle Analog, Einstellung  $q_{vmin}$  und  $q_{vmax}$  bauseits mit Potentiometern



**Bestellschlüssel Volumenstromregelung (mit Anbauteil VARY-CONTROL)**

TA-Silenzio – D / 200 / BC0 / V 0 / 400 – 1200 [m³/h] / NO								
1	2	3	4	6 7	8	9		

**1 Serie**

TA-Silenzio VVS-Regelgerät, Abluft

**2 Dämmschale**

Keine Eintragung: ohne  
D mit Dämmschale

**3 Nenngrosse [mm]**

125, 160, 200, 250, 315

**4 Anbauteile (Regelkomponente)**

Zum Beispiel  
BC0 Compactregler

**6 Betriebsart**

F Festwertbetrieb, ein Sollwert (ohne externe Beschaltung)  
V variabler Betrieb (einstellbarer Sollwertbereich)

**7 Signalspannungsbereich**

Für das Istwert- und Sollwertsignal  
0 0 – 10 V DC  
2 2 – 10 V DC

**8 Betriebswerte zur werkseitigen Einstellung**

Volumenstrom [m³/h oder l/s]  
q<sub>vkonst</sub> (bei Betriebsart F)  
q<sub>vmin</sub> – q<sub>vmax</sub> (bei Betriebsart V)

**9 Klappenstellung**

Nur für Federrücklaufantriebe  
NO stromlos AUF (Normally Open)  
NC stromlos ZU (Normally Closed)

**Hinweis**

Erläuterungen zu Anbauteilen am Anfang des Kapitels „Regelgeräte“.

**TA-Silenzio**

[3]	[4]											
Nenngrosse	BC0	EASY	LN0	BM0	BK0	LK0	LM0	SB0N	SB0S/ SB0S-LP	PR1	PV1	PY1
Regler	Belimo		Siemens	Belimo		Siemens		Sauter				
Lieferung	TROX-D			ab Rütli								
125	888.–	846.–	932.–	989.–	1000.–	1000.–	1032.–	1134.–	1562.–	2040.–	3792.–	3241.–
160	928.–	885.–	972.–	1028.–	1041.–	1041.–	1070.–	1172.–	1601.–	2082.–	3834.–	3284.–
200	1018.–	976.–	1062.–	1124.–	1136.–	1136.–	1166.–	1262.–	1692.–	2182.–	3935.–	3383.–
250	1209.–	1165.–	1252.–	1322.–	1336.–	1336.–	1365.–	1454.–	1882.–	2393.–	4146.–	3594.–
315	1361.–	1317.–	1403.–	1484.–	1495.–	1495.–	1526.–	1606.–	2034.–	2563.–	4314.–	3763.–
	Grundpreis											

**TA-Silenzio-D**

[3]	[4]											
Nenngrosse	BC0	EASY	LN0	BM0	BK0	LK0	LM0	SB0N	SB0S/ SB0S-LP	PR1	PV1	PY1
Regler	Belimo		Siemens	Belimo		Siemens		Sauter				
Lieferung	TROX-D			ab Rütli								
125	1273.–	1231.–	1317.–	1413.–	1425.–	1425.–	1456.–	1559.–	1987.–	2466.–	4217.–	3666.–
160	1408.–	1365.–	1452.–	1558.–	1571.–	1571.–	1601.–	1702.–	2131.–	2612.–	4364.–	3813.–
200	1547.–	1504.–	1590.–	1706.–	1719.–	1719.–	1749.–	1846.–	2275.–	2766.–	4517.–	3966.–
250	1946.–	1902.–	1987.–	2134.–	2147.–	2147.–	2177.–	2265.–	2694.–	3204.–	4957.–	4406.–
315	2166.–	2121.–	2209.–	2371.–	2383.–	2383.–	2414.–	2494.–	2923.–	3451.–	5201.–	4652.–
	Grundpreis											



TA-Silenzio

[3]	[4]											
Nenngrösse	BUDN	BUDNF	BUSN	BUSNF	BURN	BURNF	BUSS	BUPN	BUPNF	BUDS	BUPS	BURS
Regler	Belimo											
Lieferung	TROX-D									ab Rüti		
125	1235.-	1464.-	1607.-	2053.-	1607.-	2053.-	1858.-	1607.-	2053.-	1601.-	1692.-	1692.-
160	1274.-	1504.-	1646.-	2091.-	1646.-	2091.-	1898.-	1646.-	2091.-	1636.-	1728.-	1728.-
200	1365.-	1595.-	1738.-	2182.-	1738.-	2182.-	1987.-	1738.-	2182.-	1714.-	1811.-	1811.-
250	1555.-	1785.-	1927.-	2373.-	1927.-	2373.-	2179.-	1927.-	2373.-	1881.-	1986.-	1986.-
315	1706.-	1936.-	2078.-	2524.-	2078.-	2524.-	2330.-	2078.-	2524.-	2011.-	2125.-	2125.-
Grundpreis												

TA-Silenzio-D

[3]	[4]											
Nenngrösse	BUDN	BUDNF	BUSN	BUSNF	BURN	BURNF	BUSS	BUPN	BUPNF	BUDS	BUPS	BURS
Regler	Belimo											
Lieferung	TROX-D									ab Rüti		
125	1620.-	1851.-	1993.-	2438.-	1993.-	2438.-	2242.-	1993.-	2438.-	1985.-	2076.-	2076.-
160	1754.-	1983.-	2126.-	2571.-	2126.-	2571.-	2377.-	2126.-	2571.-	2116.-	2210.-	2210.-
200	1893.-	2121.-	2265.-	2711.-	2265.-	2711.-	2516.-	2265.-	2711.-	2241.-	2338.-	2338.-
250	2290.-	2520.-	2663.-	3109.-	2663.-	3109.-	2914.-	2663.-	3109.-	2618.-	2724.-	2724.-
315	2512.-	2741.-	2884.-	3330.-	2884.-	3330.-	3136.-	2884.-	3330.-	2817.-	2930.-	2930.-
Grundpreis												

Zusatzschalldämpfer

Nenngrösse	TS
125	305.-
160	325.-
200	396.-
250	468.-
315	592.-
Mehrpreis	

Hygieneverpackung

Bezeichnung	
Hygieneverpackung pro Stück	16.-
Mehrpreis	

Preise in CHF ohne MwSt.

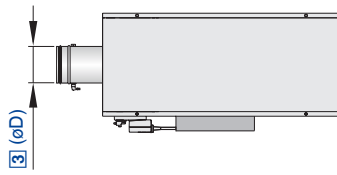

Für hohe akustische Anforderungen im Zuluftbereich

**Bestellschlüssel Volumenstromregelung (mit Anbauteil Easy)**

TVZ	- D	/ 160	/ D1	/ Easy
1	2	3	4	5

**1 Serie**

**TVZ** VVS-Regelgerät, Zuluft

**2 Dämmschale**

Keine Eintragung: ohne

**D** mit Dämmschale

**3 Nenngrösse [mm]**

**125, 160, 200, 250, 315, 400**

**4 Zubehör**

Keine Eintragung: ohne

**D1** Doppellippendichtung

**5 Anbauteile (Regelkomponente)**

**Easy** Volumenstromregler, dynamisch, Schnittstelle Analog, Einstellung  $q_{vmin}$  und  $q_{vmax}$  bauseits mit Potentiometern





**Bestellschlüssel Volumenstromregelung (mit Anbauteil VARY-CONTROL)**

TVZ – D / 160 / D1 / BC0 / V 0 / 200 – 900 [m³/h] / NO  
 | | | | | | | | | |  
 1 2 3 4 5 7 8 9 10

**1 Serie**  
TVZ VVS-Regelgerät, Zuluft

**2 Dämmschale**  
Keine Eintragung: ohne  
D mit Dämmschale

**3 Nenngrösse [mm]**  
125, 160, 200, 250, 315, 400

**4 Zubehör**  
Keine Eintragung: ohne  
D1 Doppellippendichtung

**5 Anbauteile (Regelkomponente)**  
Zum Beispiel  
BC0 Compactregler

**7 Betriebsart**  
F Festwertbetrieb, ein Sollwert (ohne externe Beschaltung)  
V variabler Betrieb (einstellbarer Sollwertbereich)

**8 Signalspannungsbereich**  
Für das Istwert- und Sollwertsignal  
0 0 – 10 V DC  
2 2 – 10 V DC

**9 Betriebswerte zur werkseitigen Einstellung**  
Volumenstrom [m³/h oder l/s]  
q<sub>vkonst</sub> (bei Betriebsart F)  
q<sub>vmin</sub> – q<sub>vmax</sub> (bei Betriebsart V)

**10 Klappenstellung**  
Nur für Federrücklaufantriebe  
NO stromlos AUF (Normally Open)  
NC stromlos ZU (Normally Closed)

**Hinweis**  
Erläuterungen zu Anbauteilen am Anfang des Kapitels „Regelgeräte“.

**TVZ**

[3]	[5]											
Nenngrösse	BC0	EASY	LN0	BM0	BK0	LK0	LM0	SB0N	SB0S/ SB0S-LP	PR1	PV1	PY1
Regler	Belimo		Siemens	Belimo		Siemens		Sauter				
Lieferung	TROX-D			ab Rütli								
125	854.–	810.–	897.–	962.–	975.–	975.–	1004.–	1110.–	1539.–	2014.–	3765.–	3216.–
160	888.–	846.–	932.–	1002.–	1015.–	1015.–	1045.–	1149.–	1577.–	2056.–	3808.–	3258.–
200	972.–	928.–	1014.–	1098.–	1110.–	1110.–	1141.–	1238.–	1668.–	2157.–	3909.–	3357.–
250	1144.–	1100.–	1188.–	1297.–	1309.–	1309.–	1340.–	1431.–	1859.–	2368.–	4120.–	3568.–
315	1282.–	1239.–	1325.–	1457.–	1469.–	1469.–	1500.–	1583.–	2011.–	2537.–	4289.–	3738.–
400	1559.–	1516.–	1603.–	1775.–	1789.–	1789.–	1818.–	1889.–	2318.–	2875.–	4625.–	4076.–
Grundpreis												

**TVZ-D**

[3]	[5]											
Nenngrösse	BC0	EASY	LN0	BM0	BK0	LK0	LM0	SB0N	SB0S/ SB0S-LP	PR1	PV1	PY1
Regler	Belimo		Siemens	Belimo		Siemens		Sauter				
Lieferung	TROX-D			ab Rütli								
125	1239.–	1196.–	1282.–	1388.–	1400.–	1400.–	1431.–	1536.–	1964.–	2439.–	4192.–	3640.–
160	1368.–	1325.–	1412.–	1533.–	1545.–	1545.–	1575.–	1678.–	2108.–	2586.–	4339.–	3787.–
200	1499.–	1455.–	1541.–	1680.–	1693.–	1693.–	1723.–	1820.–	2252.–	2739.–	4491.–	3940.–
250	1880.–	1836.–	1924.–	2109.–	2120.–	2120.–	2151.–	2241.–	2671.–	3179.–	4931.–	4380.–
315	2087.–	2045.–	2131.–	2345.–	2357.–	2357.–	2388.–	2471.–	2899.–	3425.–	5176.–	4625.–
400	2438.–	2395.–	2482.–	2745.–	2757.–	2757.–	2788.–	2858.–	3286.–	3844.–	5595.–	5044.–
Grundpreis												



TVZ

[3]	[5]											
Nenngrösse	BUDN	BUDNF	BUSN	BUSNF	BURN	BURNF	BUSS	BUPN	BUPNF	BUDS	BUPS	BURS
Regler	Belimo											
Lieferung	TROX-D									ab Rüti		
125	1200.-	1430.-	1573.-	2019.-	1573.-	2019.-	1823.-	1573.-	2019.-	1566.-	1657.-	1657.-
160	1235.-	1464.-	1607.-	2053.-	1607.-	2053.-	1858.-	1607.-	2053.-	1597.-	1690.-	1690.-
200	1317.-	1548.-	1690.-	2135.-	1690.-	2135.-	1940.-	1690.-	2135.-	1667.-	1764.-	1764.-
250	1490.-	1720.-	1862.-	2308.-	1862.-	2308.-	2114.-	1862.-	2308.-	1816.-	1922.-	1922.-
315	1628.-	1858.-	2001.-	2447.-	2001.-	2447.-	2253.-	2001.-	2447.-	1934.-	2048.-	2048.-
400	1906.-	2135.-	2278.-	2724.-	2278.-	2724.-	2530.-	2278.-	2724.-	2172.-	2301.-	2301.-
	Grundpreis											

TVZ-D

[3]	[5]											
Nenngrösse	BUDN	BUDNF	BUSN	BUSNF	BURN	BURNF	BUSS	BUPN	BUPNF	BUDS	BUPS	BURS
Regler	Belimo											
Lieferung	TROX-D									ab Rüti		
125	1585.-	1815.-	1958.-	2404.-	1958.-	2404.-	2210.-	1958.-	2404.-	1952.-	2043.-	2043.-
160	1716.-	1945.-	2088.-	2534.-	2088.-	2534.-	2338.-	2088.-	2534.-	2076.-	2170.-	2170.-
200	1846.-	2074.-	2217.-	2663.-	2217.-	2663.-	2469.-	2217.-	2663.-	2195.-	2290.-	2290.-
250	2226.-	2455.-	2599.-	3045.-	2599.-	3045.-	2848.-	2599.-	3045.-	2554.-	2659.-	2659.-
315	2434.-	2663.-	2805.-	3252.-	2805.-	3252.-	3056.-	2805.-	3252.-	2739.-	2852.-	2852.-
400	2783.-	3014.-	3156.-	3602.-	3156.-	3602.-	3408.-	3156.-	3602.-	3051.-	3179.-	3179.-
	Grundpreis											

Zubehör

Nenngrösse	[4]		
	D1	WT	TS
125	11.-	221.-	305.-
160	11.-	256.-	325.-
200	11.-	295.-	396.-
250	11.-	386.-	468.-
315	15.-	503.-	592.-
400	15.-	680.-	678.-
	Mehrpreis		

Hygieneverpackung

Bezeichnung	
Hygieneverpackung pro Stück	16.-
	Mehrpreis

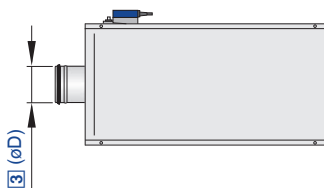

Preise in CHF ohne MwSt.

Für hohe akustische Anforderungen im Abluftbereich

**Bestellschlüssel Volumenstromregelung (mit Anbauteil Easy)**

**TVA – D / 160 / D1 / Easy**

1	2	3	4	5

#### 1 Serie

**TVA** VVS-Regelgerät, Abluft

#### 2 Dämmschale

Keine Eintragung: ohne

**D** mit Dämmschale

#### 3 Nenngröße [mm]

**125, 160, 200, 250, 315, 400**

#### 4 Zubehör

Keine Eintragung: ohne

**D1** Doppellippendichtung (einseitig)

#### 5 Anbauteile (Regelkomponente)

**Easy** Volumenstromregler, dynamisch, Schnittstelle Analog, Einstellung  $q_{vmin}$  und  $q_{vmax}$  bauseits mit Potentiometern



**Bestellschlüssel Volumenstromregelung (mit Anbauteil VARY-CONTROL)**

TVA - D / 160 / D1 / BC0 / V / 0 / 200 - 900 [m³/h] / NO									
1	2	3	4	5	7	8	9	10	

**1 Serie**

TVA VVS-Regelgerät, Abluft

**2 Dämmschale**

Keine Eintragung: ohne  
D mit Dämmschale

**3 Nenngrosse [mm]**

125, 160, 200, 250, 315, 400

**4 Zubehör**

Keine Eintragung: ohne  
D1 Doppellippendichtung (einseitig)

**5 Anbauteile (Regelkomponente)**

Zum Beispiel  
BC0 Compactregler

**7 Betriebsart**

F Festwertbetrieb, ein Sollwert (ohne externe Beschaltung)  
V variabler Betrieb (einstellbarer Sollwertbereich)

**8 Signalspannungsbereich**

Für das Istwert- und Sollwertsignal  
0 0 – 10 V DC  
2 2 – 10 V DC

**9 Betriebswerte zur werkseitigen Einstellung**

Volumenstrom [m³/h oder l/s]  
q<sub>vk</sub> (bei Betriebsart F)  
q<sub>vmin</sub> – q<sub>vmax</sub> (bei Betriebsart V)

**10 Klappenstellung**

Nur für Federrücklaufantriebe  
NO stromlos AUF (Normally Open)  
NC stromlos ZU (Normally Closed)

**Hinweis**

Erläuterungen zu Anbauteilen am Anfang des Kapitels „Regelgeräte“.

**TVA**

[3]	[5]											
Nenngrosse	BC0	EASY	LN0	BM0	BK0	LK0	LM0	SB0N	SB0S/ SB0S-LP	PR1	PV1	PY1
Regler	Belimo		Siemens	Belimo		Siemens		Sauter				
Lieferung	TROX-D			ab Rütli								
125	854.–	810.–	897.–	962.–	975.–	975.–	1004.–	1110.–	1539.–	2014.–	3765.–	3216.–
160	888.–	846.–	932.–	1002.–	1015.–	1015.–	1045.–	1149.–	1577.–	2056.–	3808.–	3258.–
200	972.–	928.–	1014.–	1098.–	1110.–	1110.–	1141.–	1238.–	1668.–	2157.–	3909.–	3357.–
250	1144.–	1100.–	1188.–	1297.–	1309.–	1309.–	1340.–	1431.–	1859.–	2368.–	4120.–	3568.–
315	1282.–	1239.–	1325.–	1457.–	1469.–	1469.–	1500.–	1583.–	2011.–	2537.–	4289.–	3738.–
400	1559.–	1516.–	1603.–	1775.–	1789.–	1789.–	1818.–	1889.–	2318.–	2875.–	4625.–	4076.–
	Grundpreis											

**TVA-D**

[3]	[5]											
Nenngrosse	BC0	EASY	LN0	BM0	BK0	LK0	LM0	SB0N	SB0S/ SB0S-LP	PR1	PV1	PY1
Regler	Belimo		Siemens	Belimo		Siemens		Sauter				
Lieferung	TROX-D			ab Rütli								
125	1239.–	1196.–	1282.–	1388.–	1400.–	1400.–	1431.–	1536.–	1964.–	2439.–	4192.–	3640.–
160	1368.–	1325.–	1412.–	1533.–	1545.–	1545.–	1575.–	1678.–	2108.–	2586.–	4339.–	3787.–
200	1499.–	1455.–	1541.–	1680.–	1693.–	1693.–	1723.–	1820.–	2252.–	2739.–	4491.–	3940.–
250	1880.–	1836.–	1924.–	2109.–	2120.–	2120.–	2151.–	2241.–	2671.–	3179.–	4931.–	4380.–
315	2087.–	2045.–	2131.–	2345.–	2357.–	2357.–	2388.–	2471.–	2899.–	3425.–	5176.–	4625.–
400	2438.–	2395.–	2482.–	2745.–	2757.–	2757.–	2788.–	2858.–	3286.–	3844.–	5595.–	5044.–
	Grundpreis											

## TVA

[3]	[5]											
Nenngrösse	BUDN	BUDNF	BUSN	BUSNF	BURN	BURNF	BUSS	BUPN	BUPNF	BUDS	BUPS	BURS
Regler	Belimo											
Lieferung	TROX-D									ab Rüti		
125	1200.–	1430.–	1573.–	2019.–	1573.–	2019.–	1823.–	1573.–	2019.–	1566.–	1657.–	1657.–
160	1235.–	1464.–	1607.–	2053.–	1607.–	2053.–	1858.–	1607.–	2053.–	1597.–	1690.–	1690.–
200	1317.–	1548.–	1690.–	2135.–	1690.–	2135.–	1940.–	1690.–	2135.–	1667.–	1764.–	1764.–
250	1490.–	1720.–	1862.–	2308.–	1862.–	2308.–	2114.–	1862.–	2308.–	1816.–	1922.–	1922.–
315	1628.–	1858.–	2001.–	2447.–	2001.–	2447.–	2253.–	2001.–	2447.–	1934.–	2048.–	2048.–
400	1906.–	2135.–	2278.–	2724.–	2278.–	2724.–	2530.–	2278.–	2724.–	2172.–	2301.–	2301.–
	Grundpreis											

## TVA-D

[3]	[5]											
Nenngrösse	BUDN	BUDNF	BUSN	BUSNF	BURN	BURNF	BUSS	BUPN	BUPNF	BUDS	BUPS	BURS
Regler	Belimo											
Lieferung	TROX-D									ab Rüti		
125	1585.–	1815.–	1958.–	2404.–	1958.–	2404.–	2210.–	1958.–	2404.–	1952.–	2043.–	2043.–
160	1716.–	1945.–	2088.–	2534.–	2088.–	2534.–	2338.–	2088.–	2534.–	2076.–	2170.–	2170.–
200	1846.–	2074.–	2217.–	2663.–	2217.–	2663.–	2469.–	2217.–	2663.–	2195.–	2290.–	2290.–
250	2226.–	2455.–	2599.–	3045.–	2599.–	3045.–	2848.–	2599.–	3045.–	2554.–	2659.–	2659.–
315	2434.–	2663.–	2805.–	3252.–	2805.–	3252.–	3056.–	2805.–	3252.–	2739.–	2852.–	2852.–
400	2783.–	3014.–	3156.–	3602.–	3156.–	3602.–	3408.–	3156.–	3602.–	3051.–	3179.–	3179.–
	Grundpreis											

## Zubehör

Nenngrösse	[4]		
	D1	WT	TS
125	11.–	221.–	305.–
160	11.–	256.–	325.–
200	11.–	295.–	396.–
250	11.–	386.–	468.–
315	15.–	503.–	592.–
400	15.–	680.–	678.–
	Mehrpreis		

## Hygieneverpackung

Bezeichnung	
Hygieneverpackung pro Stück	16.–
	Mehrpreis

Preise in CHF ohne MwSt.

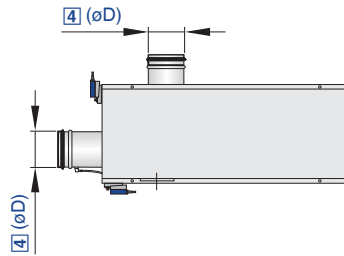

Für Zweikanal-Anlagen

**Bestellschlüssel Volumenstromregelung (mit Anbauteil VARY-CONTROL)**

TVM - S - D / 160 / D2 / BC0 / V 0 / 400 - 900 / 0 - 900 [m³/h]								
1	2	3	4	5	6	7 8	9	

**1 Serie**

TVM Mischgerät

**2 Stutzenanordnung**

Keine Eintragung: 90°

S 60° (nur bis Nenngrösse 200)

**3 Dämmschale**

Keine Eintragung: ohne

D mit Dämmschale

**4 Nenngrösse [mm]**

125, 160, 200, 250, 315, 400

**5 Zubehör**

Keine Eintragung: ohne

D2 Doppellippendichtung

**6 Anbauteile (Regelkomponente)**

Zum Beispiel

BC0 Compactregler

**7 Betriebsart**

V variabler Betrieb (einstellbarer Sollwertbereich)

**8 Signalspannungsbereich**

Für das Istwert- und Sollwertsignal

0 0 - 10 V DC

2 2 - 10 V DC

**9 Betriebswerte zur werkseitigen Einstellung**

Volumenstrom [m³/h oder l/s]

$q_{v\text{warm, min}} - q_{v\text{warm, max}} / q_{v\text{kalt, min}} - q_{v\text{kalt, max}}$

**Hinweis**

Erläuterungen zu Anbauteilen am Anfang des Kapitels „Regelgeräte“.

**TVM**

[4]	[6]							[5]
Nenngrösse	BC0	LN0	LK0	LM0	P85	SB0N	SB0S/ SB0S-LP	D2
Regler	Belimo	Siemens			Sauter			
Lieferung	TROX-D		ab Rütli					
125	1671.-	1760.-	2044.-	2073.-	3882.-	2034.-	2894.-	18.-
160	1716.-	1802.-	2106.-	2136.-	3960.-	2084.-	2941.-	18.-
200	1819.-	1906.-	2262.-	2291.-	4168.-	2198.-	3055.-	18.-
250	2105.-	2191.-	2451.-	2481.-	4406.-	2342.-	3199.-	18.-
315	2399.-	2485.-	2799.-	2830.-	4763.-	2838.-	3695.-	22.-
400	2655.-	2741.-	3173.-	3202.-	5119.-	3120.-	3977.-	22.-
	Grundpreis							Mehrpreis

Anbauteile LN0 und LK0 nicht in Kombination mit der Ausführung TVM-S-D möglich



## TVMD

[4]	[6]							[5]
Nenngrösse	BC0	LN0	LK0	LM0	P85	SB0N	SB0S/ SB0S-LP	D2
Regler	Belimo	Siemens			Sauter			
Lieferung	TROX-D		ab Rüti					
125	2295.-	2382.-	2731.-	2762.-	4570.-	2724.-	3583.-	18.-
160	2377.-	2464.-	2837.-	2867.-	4690.-	2815.-	3671.-	18.-
200	2517.-	2604.-	3031.-	3060.-	4937.-	2967.-	3824.-	18.-
250	3027.-	3114.-	3639.-	3669.-	5595.-	3530.-	4388.-	18.-
315	3416.-	3502.-	3922.-	3952.-	5885.-	3960.-	4817.-	22.-
400	3815.-	3901.-	4452.-	4482.-	6399.-	4400.-	5257.-	22.-
	Grundpreis							Mehrpreis

## Hygieneverpackung

Bezeichnung	
Hygieneverpackung pro Stück	16.-
	Mehrpreis

Preise in CHF ohne MwSt.

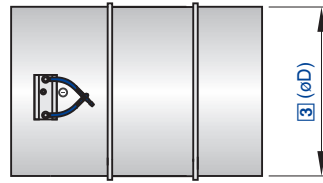

Für kontaminierte Luft

**Bestellschlüssel Volumenstromregelung (mit Anbauteil VARY-CONTROL)**

TVRK – FL / 160 / GK / BUSN / V 2 / 200 – 900 [m³/h] / NO									
1	2	3	4	5	7	8	9	10	

**1 Serie**

TVRK VVS-Regelgerät, Kunststoff

**2 Luftleitungsanschluss**

Keine Eintragung: Rohrstutzen  
FL Flansch beidseitig

**3 Nenngrosse [mm]**

125, 160, 200, 250, 315, 400

**4 Zubehör**

Keine Eintragung: ohne  
GK Gegenflansch beidseitig

**5 Anbauteile (Regelkomponente)**

Zum Beispiel

BUSN Universalregler (VARYCONTROL) mit statischem Wirkdrucktransmitter

**7 Betriebsart**

F Festwertbetrieb, ein Sollwert (ohne externe Beschaltung)  
V variabler Betrieb (einstellbarer Sollwertbereich)

**8 Signalspannungsbereich**

Für das Istwert- und Sollwertsignal  
0 0 – 10 V DC  
2 2 – 10 V DC

**9 Betriebswerte zur werkseitigen Einstellung**

Volumenstrom [m³/h oder l/s]  
 $q_{vkonst}$  (bei Betriebsart F)  
 $q_{vmin} - q_{vmax}$  (bei Betriebsart V)

**10 Klappenstellung**

Nur für Federrücklaufantriebe  
NO stromlos AUF (Normally Open)  
NC stromlos ZU (Normally Closed)





Bestellschlüssel Druckregelung (mit Anbauteil VARYCONTROL)

TVRK	-	FL	/	160	/	GK	/	BUPN	/	PDE	/	F 2	/	500 Pa	/	NO
1	2	3	4	5	6	7	8	9	10							

**1 Serie**  
TVRK VVS-Regelgerät, Kunststoff

**2 Luftleitungsanschluss**  
Keine Eintragung: Rohrstützen  
FL Flansch beidseitig

**3 Nenngrosse [mm]**  
125, 160, 200, 250, 315, 400

**4 Zubehör**  
Keine Eintragung: ohne  
GK Gegenflansch beidseitig

**5 Anbauteile (Regelkomponente)**  
Zum Beispiel  
BURN Universalregler Raumdruck (VARYCONTROL)  
BUPN Universalregler Kanaldruck (VARYCONTROL)

**6 Gerätefunktion/Einbauort**  
PDS Kanaldruckregler Zuluft (Pressure Duct Supply)  
PDE Kanaldruckregler Abluft (Pressure Duct Extract)  
PRS Raumdruckregler Zuluft (Pressure Room Supply)  
PRE Raumdruckregler Abluft (Pressure Room Extract)

**7 Betriebsart**  
F Festwertbetrieb, ein Sollwert (ohne externe Beschaltung)  
V variabler Betrieb (einstellbarer Sollwertbereich)

**8 Signalspannungsbereich**  
Für das Istwert- und Sollwertsignal  
0 0 – 10 V DC  
2 2 – 10 V DC

**9 Betriebswerte zur werkseitigen Einstellung**  
Differenzdruck [Pa]  
Bei Kanaldruckregelung immer als Absolutwert ohne Vorzeichen  
 $\Delta p_{\text{konst}}$  (bei Betriebsart F)  
 $\Delta p_{\text{min}} - \Delta p_{\text{max}}$  (bei Betriebsart V)

**10 Klappenstellung**  
Nur für Federrücklaufantriebe  
NO stromlos AUF (Normally Open)  
NC stromlos ZU (Normally Closed)

**Hinweis**  
Erläuterungen zu Anbauteilen am Anfang des Kapitels „Regelgeräte“.

TVRK

[3]	[5]									
Nenngrosse	BC0	BK0	LN0	LK0	LM0	SB0N	SB0S/ SB0S-LP	PR1	PV1	PY1
Regler	Belimo		Siemens			Sauter				
Lieferung	ab Rütli									
110	669.–	763.–	738.–	763.–	793.–	915.–	1345.–	1867.–	3594.–	3044.–
125	617.–	712.–	686.–	712.–	742.–	870.–	1298.–	1815.–	3543.–	2991.–
160	619.–	714.–	690.–	714.–	744.–	864.–	1294.–	1818.–	3545.–	2995.–
200	630.–	725.–	701.–	725.–	756.–	883.–	1312.–	1831.–	3558.–	3007.–
250	769.–	864.–	859.–	864.–	895.–	1015.–	1444.–	1980.–	3711.–	3157.–
315	948.–	1043.–	1059.–	1043.–	1074.–	1199.–	1628.–	2172.–	3906.–	3349.–
400	1079.–	1173.–	1206.–	1173.–	1204.–	1325.–	1756.–	2312.–	4049.–	3489.–
	Grundpreis									

TVRK-FL

[3]	[5]									
Nenngrosse	BC0	BK0	LN0	LK0	LM0	SB0N	SB0S/ SB0S-LP	PR1	PV1	PY1
Regler	Belimo		Siemens			Sauter				
Lieferung	ab Rütli									
125	686.–	782.–	775.–	782.–	811.–	933.–	1362.–	1899.–	3625.–	3075.–
160	690.–	785.–	778.–	785.–	814.–	939.–	1367.–	1901.–	3628.–	3077.–
200	727.–	823.–	812.–	823.–	852.–	967.–	1396.–	1935.–	3661.–	3113.–
250	924.–	1018.–	1003.–	1018.–	1048.–	1109.–	1538.–	2117.–	3845.–	3294.–
315	1167.–	1262.–	1240.–	1262.–	1294.–	1326.–	1757.–	2345.–	4072.–	3522.–
400	1359.–	1454.–	1425.–	1454.–	1485.–	1473.–	1904.–	2522.–	4249.–	3699.–
	Grundpreis									



TVRK

[3]	[5]											
Nenngrösse	BUDN	BUDNF	BUSN	BUSNF	BURN	BURNF	BUSS	BUPN	BUPNF	BUDS	BUPS	BURS
Regler	Belimo											
Lieferung	ab Rüti											
110	1005.-	1190.-	1146.-	1331.-	1146.-	1331.-	1320.-	1146.-	1331.-	1181.-	1320.-	1320.-
125	968.-	1144.-	1103.-	1280.-	1103.-	1280.-	1270.-	1103.-	1280.-	1135.-	1270.-	1270.-
160	971.-	1148.-	1106.-	1282.-	1106.-	1282.-	1273.-	1106.-	1282.-	1139.-	1273.-	1273.-
200	979.-	1159.-	1116.-	1295.-	1116.-	1295.-	1285.-	1116.-	1295.-	1149.-	1285.-	1285.-
250	1095.-	1295.-	1248.-	1447.-	1248.-	1447.-	1438.-	1248.-	1447.-	1284.-	1438.-	1438.-
315	1243.-	1469.-	1416.-	1643.-	1416.-	1643.-	1631.-	1416.-	1643.-	1457.-	1631.-	1631.-
400	1350.-	1597.-	1539.-	1785.-	1539.-	1785.-	1772.-	1539.-	1785.-	1584.-	1772.-	1772.-
	Grundpreis											

TVRK-FL

[3]	[5]											
Nenngrösse	BUDN	BUDNF	BUSN	BUSNF	BURN	BURNF	BUSS	BUPN	BUPNF	BUDS	BUPS	BURS
Regler	Belimo											
Lieferung	ab Rüti											
125	1002.-	1179.-	1138.-	1315.-	1138.-	1315.-	1304.-	1138.-	1315.-	1169.-	1304.-	1304.-
160	1060.-	1237.-	1196.-	1371.-	1196.-	1371.-	1363.-	1196.-	1371.-	1229.-	1363.-	1363.-
200	1102.-	1281.-	1238.-	1417.-	1238.-	1417.-	1408.-	1238.-	1417.-	1271.-	1408.-	1408.-
250	1242.-	1442.-	1395.-	1595.-	1395.-	1595.-	1584.-	1395.-	1595.-	1432.-	1584.-	1584.-
315	1431.-	1657.-	1603.-	1830.-	1603.-	1830.-	1818.-	1603.-	1830.-	1645.-	1818.-	1818.-
400	1579.-	1825.-	1768.-	2014.-	1768.-	2014.-	2002.-	1768.-	2014.-	1813.-	2002.-	2002.-
	Grundpreis											

Hygieneverpackung

Bezeichnung	
Hygieneverpackung pro Stück	16.-
	Mehrpreis

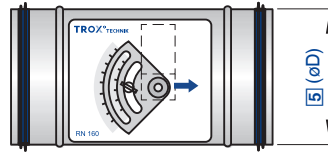
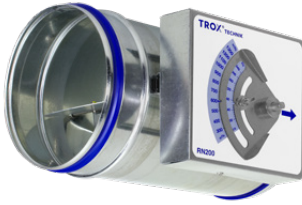

Preise in CHF ohne MwSt.

Zur exakten Regelung konstanter Volumenströme

**RN – D – P1 – FL / 160 / G2 / B50 / 300 – 800 [m³/h]**

| | | | | | | |

**1 2 3 4 5 6 7 8**

**1 Serie**

**RN** Volumenstromregler

**2 Dämmschale**

Keine Eintragung: ohne Dämmschale  
**D** mit Dämmschale

**3 Material**

Keine Eintragung: verzinktes Stahlblech  
**P1** Oberfläche pulverbeschichtet, RAL 7001 (silbergrau)  
**A2** Edelstahlausführung

**4 Flansch**

Keine Eintragung: ohne Flansch  
**FL** Flansch beidseitig

**5 Nenngrösse [mm]**

**80, 100, 125, 160, 200, 250, 315, 400**

**6 Zubehör**

Keine Eintragung: ohne Zubehör  
**D2** Doppellippendichtung beidseitig (nur ohne FL)  
**G2** Gegenflansch beidseitig (nur mit FL)

**7 Stellantrieb zur Sollwertverstellung**

Keine Eintragung: ohne Stellantrieb  
**B50** 3-Punkt (Min/Max) Stellantrieb 24 V AC/DC  
**B52** 3-Punkt (Min/Max) Stellantrieb 24 V AC/DC mit Hilfsschalter  
**B60** 3-Punkt (Min/Max) Stellantrieb 230 V AC/DC  
**B62** 3-Punkt (Min/Max) Stellantrieb 230 V AC/DC mit Hilfsschalter  
**B70** stetig 2 – 10 V DC Stellantrieb 24 V AC/DC  
**B72** stetig 2 – 10 V DC Stellantrieb 24 V AC/DC

**8 Betriebswerte zur werkseitigen Einstellung**

Volumenstrom [m³/h oder l/s]  
Nur mit Stellantrieb  
 $q_{vmin} - q_{vmax}$

**RN, RND**

[5]	[1]							[4]	[6]	[7]						
	RN-...-							RN-...-A2-								
Nenngrösse	RN	RND	P1	FL		D2	G2	A2	FL	G2	B50	B52	B60	B62	B70	B72
80	144.-	269.-	90.-	-	-	37.-	-	259.-	-	-	170.-	224.-	170.-	224.-	228.-	277.-
100	135.-	265.-	90.-	36.-	-	19.-	36.-	237.-	108.-	108.-	170.-	224.-	170.-	224.-	228.-	277.-
125	144.-	269.-	94.-	36.-	-	19.-	36.-	259.-	108.-	108.-	170.-	224.-	170.-	224.-	228.-	277.-
160	144.-	295.-	107.-	41.-	-	19.-	41.-	259.-	123.-	123.-	170.-	224.-	170.-	224.-	228.-	277.-
200	158.-	327.-	112.-	49.-	-	19.-	49.-	286.-	147.-	147.-	170.-	224.-	170.-	224.-	228.-	277.-
250	171.-	349.-	116.-	58.-	-	19.-	58.-	303.-	174.-	174.-	170.-	224.-	170.-	224.-	228.-	277.-
315	202.-	420.-	147.-	63.-	-	24.-	63.-	366.-	189.-	189.-	170.-	224.-	170.-	224.-	228.-	277.-
400	269.-	557.-	196.-	76.-	-	24.-	76.-	419.-	228.-	228.-	170.-	224.-	170.-	224.-	228.-	277.-
	Grundpreis							Mehrpreis								

Nur für Nenngrösse 80:

- nicht mit Flansch FL, nicht mit Gegenflansch G2
- Edelstahlausführung A2 nicht mit Doppellippendichtung D2

**Hygieneverpackung**

Bezeichnung	
Hygieneverpackung pro Stück	16.-
	Mehrpreis

Preise in CHF ohne MwSt.

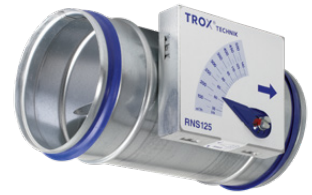

**RN-S – P1 / 100 / D2**

1	2	3	4

**1 Serie**

**RN-S** Volumenstromregler mit niedriger Bauhöhe

**3 Nenngrösse [mm]**

80, 100, 125

**2 Material**

Keine Eintragung: verzinktes Stahlblech

**P1** Oberfläche pulverbeschichtet, RAL 7001 (silbergrau)

**A2** Edelstahlausführung

**4 Zubehör**

Keine Eintragung: ohne Zubehör

**D2** Doppellippendichtung beidseitig

**RN-S**

[3]	[1]	[2]	[2]	[4]
Nenngrösse	RNS	P1	A2	D2
80	122.–	90.–	259.–	–
100	113.–	90.–	237.–	19.–
125	122.–	94.–	259.–	19.–
	Grundpreis	Mehrpreis		

Nur für Nenngrösse 80: Edelstahlausführung A2 nicht mit Doppellippendichtung D2

**Hygieneverpackung**

Bezeichnung	
Hygieneverpackung pro Stück	16.–
	Mehrpreis

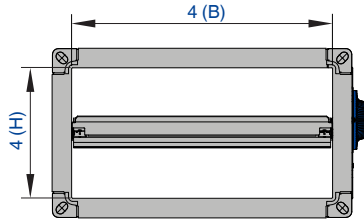

Preise in CHF ohne MwSt.

Zur exakten Regelung normaler bis hoher Konstantvolumenströme

EN – D – P1 / 400 × 200 / E01 / 800 – 3000 [m³/h]

1	2	3	4	5	6

**1 Serie**  
EN Volumenstromregelgerät

**4 Nenngröße [mm]**  
Breite × Höhe angeben

**2 Dämmschale**  
Keine Eintragung: ohne Dämmschale  
D mit Dämmschale

**5 Stellantrieb zur Sollwertverstellung**  
Keine Eintragung: ohne Stellantrieb  
E01 3-Punkt (Min/Max) Stellantrieb 24 V AC/DC mit Potentiometereinstellung  
E02 3-Punkt (Min/Max) Stellantrieb 230 V AC/DC mit Potentiometereinstellung  
E03 variabler Stellantrieb 24 V AC/DC mit Potentiometereinstellung

**3 Material**  
Keine Eintragung: verzinktes Stahlblech  
P1 Oberfläche pulverbeschichtet, RAL 7001 (silbergrau)

EN, END

[4]		[1]		[3]	[5]			
B	H	EN	END	P1	E01	E02	E03	TX
200	100	184.–	340.–	143.–	174.–	207.–	177.–	153.–
300	100	193.–	359.–	157.–	174.–	207.–	177.–	164.–
300	150	202.–	367.–	162.–	174.–	207.–	177.–	226.–
300	200	224.–	389.–	184.–	174.–	207.–	177.–	226.–
400	200	232.–	397.–	184.–	174.–	207.–	177.–	264.–
500	200	242.–	429.–	206.–	174.–	207.–	177.–	287.–
600	200	277.–	475.–	219.–	174.–	207.–	177.–	311.–
400	250	310.–	483.–	237.–	174.–	207.–	177.–	335.–
500	250	327.–	513.–	250.–	174.–	207.–	177.–	344.–
600	250	332.–	527.–	250.–	174.–	207.–	177.–	401.–
400	300	483.–	678.–	273.–	174.–	207.–	177.–	335.–
500	300	501.–	705.–	286.–	174.–	207.–	177.–	344.–
600	300	519.–	737.–	290.–	174.–	207.–	177.–	401.–
400	400	501.–	719.–	282.–	348.–	414.–	354.–	349.–
500	400	523.–	750.–	299.–	348.–	414.–	354.–	392.–
600	400	598.–	839.–	309.–	348.–	414.–	354.–	431.–
500	500	688.–	933.–	318.–	348.–	414.–	354.–	364.–
600	500	714.–	963.–	322.–	348.–	414.–	354.–	478.–
600	600	871.–	1133.–	344.–	348.–	414.–	354.–	510.–
Grundpreis				Mehrpreis				

Ab H = 400 mm als Doppelregler (zwei Klappen mit separaten Einstellskalen) ausgeführt



**Hygieneverpackung**

Bezeichnung	
Hygieneverpackung pro Stück	16.-
	Mehrpriis

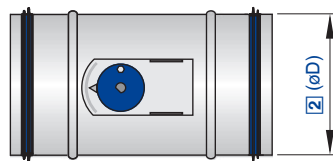

Preise in CHF ohne MwSt.

Für niedrige Strömungsgeschwindigkeiten

VFC / 100 / E03

1	2	3

**1 Serie**  
VFC Volumenstromregler

**2 Nenngrösse [mm]**  
80, 100, 125, 160, 200, 250

- 3 Stellantrieb**  
Keine Eintragung: Handverstellung  
**E01** 3-Punkt (Min/Max) Stellantrieb 24 V AC/DC mit Potentiometereinstellung  
**E02** 3-Punkt (Min/Max) Stellantrieb 230 V AC/DC mit Potentiometereinstellung  
**E03** variabler Stellantrieb 24 V AC/DC mit Potentiometereinstellung  
**M01** 3-Punkt (Min/Max) Stellantrieb 24 V AC/DC mit mechanischen Anschlägen  
**M02** 3-Punkt (Min/Max) Stellantrieb 230 V AC/DC mit mechanischen Anschlägen

VFC

[2]	[1]	[3]					
		Regler E01 – E03			Regler M01 – M02		
Nenngrösse	VFC	E01	E02	E03	M01	M02	
80	135.–	166.–	199.–	169.–	160.–	160.–	
100	135.–	166.–	199.–	169.–	160.–	160.–	
125	144.–	166.–	199.–	169.–	160.–	160.–	
160	144.–	166.–	199.–	169.–	160.–	160.–	
200	158.–	166.–	199.–	169.–	160.–	160.–	
250	171.–	166.–	199.–	169.–	160.–	160.–	
	Grundpreis	Mehrpreis					



Preise in CHF ohne MwSt.

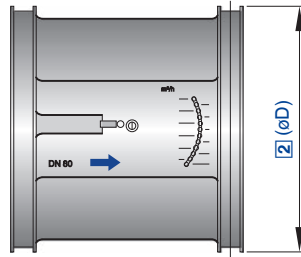

Einschubregler für die einfache Volumenstrombegrenzung

VFL / 100

1	2

1 Serie

VFL Volumenstrom-Begrenzer

2 Nenngrosse [mm]

80, 100, 125, 150, 160, 200, 250

VFL

[2]	[1]
Nenngrosse	VFL
80	218.-
100	238.-
125	285.-
150	332.-
160	332.-
200	547.-
250	669.-
	Grundpreis

Set à 6 Stk.



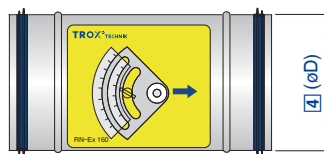

Preise in CHF ohne MwSt.

Zur exakten Regelung konstanter Volumenströme in explosionsgefährdeten Bereichen nach ATEX

**RN-Ex – D – P1 / 160 / D2**

1	2	3	4	5

**1 Serie**

**RN-Ex** Volumenstromregler für explosionsgefährdete Bereiche

**4 Nenngrosse [mm]**

80, 100, 125, 160, 200, 250, 315, 400

**2 Dämmschale**

Keine Eintragung: ohne Dämmschale

**D** mit Dämmschale

**5 Zubehör**

Keine Eintragung: ohne Zubehör

**D2** Doppellippendichtung beidseitig

**3 Material**

Keine Eintragung: verzinktes Stahlblech

**P1** Oberfläche pulverbeschichtet, RAL 7001 (silbergrau)

**A2** Edelstahlausführung

**RN-Ex**

[4]	[1]	[2]	[3]		[5]
	RN-Ex	D	P1	A2	D2
80	286.–	125.–	90.–	259.–	36.–
100	268.–	130.–	90.–	237.–	18.–
125	286.–	125.–	94.–	259.–	18.–
160	286.–	152.–	107.–	259.–	18.–
200	312.–	170.–	112.–	286.–	18.–
250	339.–	179.–	116.–	303.–	18.–
315	401.–	219.–	148.–	366.–	27.–
400	535.–	290.–	197.–	419.–	27.–
	Grundpreis	Mehrpreis			

Nur für Nenngrosse 80: Edelstahlausführung A2 nicht mit Doppellippendichtung D2

Preise in CHF ohne MwSt.

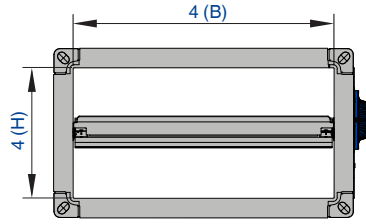

Zur exakten Regelung normaler bis hoher Konstantvolumenströme in explosionsgefährdeten Bereichen nach ATEX

**EN-Ex – D – P1 / 400 × 200**



**1 Serie**

**EN-Ex** Volumenstromregelgerät

**2 Dämmschale**

Keine Eintragung: ohne Dämmschale  
**D** mit Dämmschale

**3 Material**

Keine Eintragung: verzinktes Stahlblech  
**P1** Oberfläche pulverbeschichtet, RAL 7001 (silbergrau)

**4 Nenngrösse [mm]**

Breite × Höhe angeben

**EN-Ex**

[4]		[1]	[2]	[3]
B	H	EN-Ex	D	P1
200	100	366,-	156,-	143,-
300	100	384,-	165,-	156,-
300	150	401,-	165,-	161,-
300	200	446,-	165,-	183,-
400	200	464,-	165,-	183,-
500	200	482,-	188,-	205,-
600	200	553,-	197,-	219,-
400	250	615,-	174,-	237,-
500	250	651,-	188,-	250,-
600	250	660,-	197,-	250,-
400	300	963,-	197,-	272,-
500	300	998,-	205,-	286,-
600	300	1034,-	219,-	290,-
400	400	998,-	219,-	281,-
500	400	1043,-	228,-	299,-
600	400	1194,-	241,-	308,-
500	500	1373,-	246,-	317,-
600	500	1426,-	250,-	321,-
600	600	1738,-	263,-	344,-
		Grundpreis	Mehrpreis	

**Zusatzschalldämpfer**

[4]		
B	H	TX
200	100	153,-
300	100	164,-
300	150	226,-
300	200	226,-
400	200	264,-
500	200	287,-
600	200	311,-
400	250	335,-
500	250	344,-
600	250	401,-
400	300	335,-
500	300	344,-
600	300	401,-
400	400	349,-
500	400	392,-
600	400	431,-
500	500	364,-
600	500	478,-
600	600	510,-
		Grundpreis

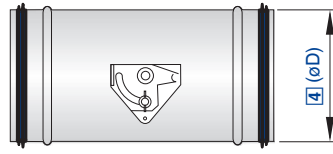

Preise in CHF ohne MwSt.

Zur luftdichten Absperrung

AK – P1 – FL / 160 / G2 / BP0 / NO

1	2	3	4	5	6	7

**1 Serie**

**AK** Absperrklappe

**2 Material**

Keine Eintragung: verzinktes Stahlblech  
**P1** Oberfläche pulverbeschichtet, RAL 7001 (silbergrau)  
**A2** Edelstahl

**3 Ausführung**

Keine Eintragung: ohne Ausführung  
**FL** Flansch beidseitig

**4 Nenngrösse [mm]**

**100, 125, 160, 200, 250, 315, 400**

**5 Zubehör**

Keine Eintragung: ohne Zubehör  
**D2** Doppellippendichtung beidseitig  
**G2** Gegenflansch beidseitig

**6 Stellantrieb**

Keine Eintragung: Absperrklappe mit Handbetätigung  
 Auf-Zu-Stellantriebe  
**B30** 24 V AC/DC, 3-Punkt  
**B32** 24 V AC/DC, 3-Punkt, mit Hilfsschalter  
**B40** 230 V AC, 3-Punkt  
**B42** 230 V AC, 3-Punkt, mit Hilfsschalter  
 Auf-Zu-Stellantriebe mit Sicherheitsstellung  
**BP0** 24 V AC/DC, Federrücklauf  
**BP2** 24 V AC/DC, Federrücklauf, mit Hilfsschalter  
**BR0** 24 – 240 V AC, 24 – 125 V DC, Federrücklauf  
**BR2** 24 – 240 V AC, 24 – 125 V DC, Federrücklauf, mit Hilfsschalter  
 Variable Stellantriebe  
**B20** 24 V AC/DC, stetig 2 – 10 V DC  
**B22** 24 V AC/DC, stetig 2 – 10 V DC, mit Hilfsschalter  
 Pneumatischer Antrieb mit Sicherheitsstellung  
**TN0** pneumatischer Antrieb 0,2 – 1 bar

**7 Klappenstellung**

Nur mit Federrücklaufantrieb oder pneumatischem Stellantrieb  
**NO** stromlos/drucklos AUF (Normally Open)  
**NC** stromlos/drucklos ZU (Normally Closed)

**AK**

[4]	[1]	[2]	[3]	[5]	[3]	[3]	[2]	[3]	[5]
AK-...-							AK-...-A2-		
Nenngrösse	AK	P1	FL		D2	G2	A2	FL	G2
100	109.–	130.–	39.–	–	22.–	39.–	213.–	113.–	113.–
125	109.–	133.–	39.–	–	22.–	39.–	213.–	113.–	113.–
160	113.–	141.–	42.–	–	22.–	42.–	232.–	125.–	125.–
200	117.–	144.–	50.–	–	22.–	50.–	238.–	150.–	150.–
250	135.–	166.–	64.–	–	22.–	64.–	259.–	177.–	177.–
315	147.–	183.–	69.–	–	31.–	69.–	291.–	191.–	191.–
400	151.–	232.–	80.–	–	31.–	80.–	361.–	232.–	232.–
	Grundpreis	Mehrpreis							



**Regelkomponenten**

[4]	[6]											
Nenn- grösse	B20	B22	B30	B32	B40	B42	BP0	BP2	BR0	BR2	00H	TN0
100	226.–	279.–	178.–	232.–	178.–	232.–	341.–	373.–	385.–	426.–	–	97.–
125	226.–	279.–	178.–	232.–	178.–	232.–	341.–	373.–	385.–	426.–	–	97.–
160	226.–	279.–	178.–	232.–	178.–	232.–	341.–	373.–	385.–	426.–	–	97.–
200	226.–	279.–	178.–	232.–	178.–	232.–	341.–	373.–	385.–	426.–	–	97.–
250	226.–	279.–	178.–	232.–	178.–	232.–	341.–	373.–	385.–	426.–	–	97.–
315	226.–	279.–	178.–	232.–	178.–	232.–	341.–	373.–	385.–	426.–	–	97.–
400	226.–	279.–	178.–	232.–	178.–	232.–	341.–	373.–	385.–	426.–	–	97.–
Mehrpreis												

**Hygieneverpackung**

Bezeichnung	
Hygieneverpackung pro Stück	17.–
	Mehrpreis

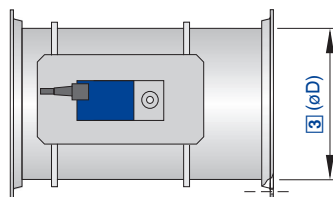

Preise in CHF ohne MwSt.

Für kontaminierte Luft

**AKK – FL / 160 / GK / BP0 / NO**

<b>1</b>	<b>2</b>	<b>3</b>	<b>4</b>	<b>5</b>	<b>6</b>

**1 Serie**  
AKK Absperrklappe, Kunststoff

**2 Flansch**  
Keine Eintragung: ohne Flansch  
FL Flansch beidseitig

**3 Nenngrösse [mm]**  
125, 160, 200, 250, 315, 400

**4 Zubehör**  
Keine Eintragung: ohne Zubehör  
GK Gegenflansch beidseitig

**5 Stellantrieb**  
Keine Eintragung: Absperrklappe mit Handbetätigung  
Auf-Zu-Stellantriebe  
**B30** 24 V AC/DC, 3-Punkt  
**B32** 24 V AC/DC, 3-Punkt, mit Hilfsschalter  
**B40** 230 V AC, 3-Punkt  
**B42** 230 V AC, 3-Punkt, mit Hilfsschalter  
 Auf-Zu-Stellantriebe mit Sicherheitsstellung  
**BP0** 24 V AC/DC, Federrücklauf  
**BP2** 24 V AC/DC, Federrücklauf, mit Hilfsschalter  
**BR0** 24 – 240 V AC, 24 – 125 V DC, Federrücklauf  
**BR2** 24 – 240 V AC, 24 – 125 V DC, Federrücklauf, mit Hilfsschalter  
 Variable Stellantriebe  
**B20** 24 V AC/DC, stetig 2 – 10 V DC  
**B22** 24 V AC/DC, stetig 2 – 10 V DC, mit Hilfsschalter  
 Pneumatischer Antrieb mit Sicherheitsstellung  
**TN0** pneumatischer Antrieb 0,2 – 1 bar

**6 Klappenstellung**  
Nur mit Federrücklaufantrieb oder pneumatischem Stellantrieb  
**NO** stromlos/drucklos AUF (Normally Open)  
**NC** stromlos/drucklos ZU (Normally Closed)

**AKK**

[3]	[1]	[2]	[4]	[5]											
Nenngrösse	AKK	FL	GK	B20	B22	B30	B32	B40	B42	BP0	BP2	BR0	BR2	00H	TN0
125	139.–	61.–	56.–	226.–	279.–	178.–	232.–	178.–	232.–	341.–	373.–	385.–	426.–	417.–	93.–
160	140.–	70.–	60.–	226.–	279.–	178.–	232.–	178.–	232.–	341.–	373.–	385.–	426.–	452.–	93.–
200	149.–	87.–	70.–	226.–	279.–	178.–	232.–	178.–	232.–	341.–	373.–	385.–	426.–	490.–	93.–
250	211.–	117.–	81.–	226.–	279.–	178.–	232.–	178.–	232.–	341.–	373.–	385.–	426.–	503.–	93.–
315	343.–	109.–	88.–	226.–	279.–	178.–	232.–	178.–	232.–	341.–	373.–	385.–	426.–	626.–	93.–
400	517.–	176.–	110.–	226.–	279.–	178.–	232.–	178.–	232.–	341.–	373.–	385.–	426.–	508.–	93.–
	Grundpreis	Mehrpreis													

**Hygieneverpackung**

Bezeichnung	
Hygieneverpackung pro Stück	17.–
	Mehrpreis

Preise in CHF ohne MwSt.

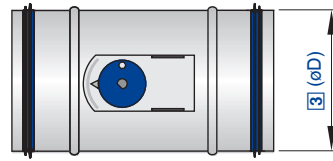

Für einen zuverlässigen Abgleich von Volumenströmen

**VFR – A2 / 160 / E01**

1	2	3	4

**1 Serie**

VFR Drosselklappe

**2 Material**

Keine Eintragung: verzinktes Stahlblech

**A2** Edelstahlausführung

**3 Nenngrösse [mm]**

80, 100, 125, 140, 150, 160, 180, 200, 224, 250

**4 Stellantrieb**

Keine Eintragung: Handeinstellung

**E01** 3-Punkt (Min/Max) Stellantrieb 24 V AC/DC mit Potentiometereinstellung

**E02** 3-Punkt (Min/Max) Stellantrieb 230 V AC/DC mit Potentiometereinstellung

**E03** stetig 0 – 10 V DC Stellantrieb 24 V AC/DC mit Potentiometereinstellung

**M01** 3-Punkt (Min/Max) Stellantrieb 24 V AC/DC mit mechanischen Anschlägen

**M02** 3-Punkt (Min/Max) Stellantrieb 230 V AC/DC mit mechanischen Anschlägen

**VFR**

	[3]	[1]	[2]	[4]				
		VFR	A2	E01	E02	E03	M01	M02
	80	46.–	55.–	223.–	223.–	223.–	223.–	223.–
	100	46.–	55.–	223.–	223.–	223.–	223.–	223.–
	125	46.–	55.–	223.–	223.–	223.–	223.–	223.–
	140	55.–	69.–	223.–	223.–	223.–	223.–	223.–
	150	55.–	69.–	223.–	223.–	223.–	223.–	223.–
	160	55.–	69.–	223.–	223.–	223.–	223.–	223.–
	180	55.–	69.–	223.–	223.–	223.–	223.–	223.–
	200	55.–	69.–	223.–	223.–	223.–	223.–	223.–
	224	64.–	82.–	223.–	223.–	223.–	223.–	223.–
	250	64.–	82.–	223.–	223.–	223.–	223.–	223.–
		Grundpreis	Mehrpreis					

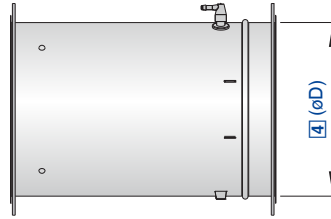

Preise in CHF ohne MwSt.

Zur Volumenstrommessung in Luftleitungen

VMR – P1 – FL / 160 / G2 / BTS / 0

1	2	3	4	5	6	7

**1 Serie**

**VMR** Volumenstrommesseinrichtung, rund

**2 Material**

Keine Eintragung: verzinktes Stahlblech  
**P1** Oberfläche pulverbeschichtet, RAL 7001 (silbergrau)  
**A2** Edelstahlausführung

**3 Flansch**

Keine Eintragung: ohne  
**FL** Flansch beidseitig

**4 Nenngrösse [mm]**

**100, 125, 160, 200, 250, 315, 400**

**5 Zubehör**

Keine Eintragung: ohne  
**D2** Lippendichtung beidseitig  
**G2** Gegenflansch beidseitig

**6 Anbauteile (Wirkdrucktransmitter)**

Keine Eintragung: ohne  
**BTD** dynamischer Wirkdrucktransmitter, analog und MP-Bus, Modbus RTU, BACnet MS/TP  
**BTS** statischer Wirkdrucktransmitter, analog und MP-Bus, Modbus RTU, BACnet MS/TP

**7 Spannungsbereich**

Für das Istwertsignal (nur bei gewählttem Anbauteil erforderlich)  
**0** 0 – 10 V DC  
**2** 2 – 10 V DC

**VMR**

[4]	[1]	[2]	[3]	[5]		[2]	[3]	[5]	[6]			
		VMR-...-				VMR-...-A2-			VMR-...-			
	VMR	P1	FL	D2	G2	A2	FL	G2	XTD	BTD	XTS	BTS
100	107.–	125.–	36.–	18.–	36.–	210.–	107.–	107.–	357.–	499.–	753.–	927.–
125	112.–	130.–	36.–	18.–	36.–	205.–	107.–	107.–	357.–	499.–	753.–	927.–
160	112.–	139.–	41.–	18.–	41.–	228.–	121.–	121.–	357.–	499.–	753.–	927.–
200	116.–	143.–	50.–	18.–	50.–	237.–	148.–	148.–	357.–	499.–	753.–	927.–
250	139.–	161.–	58.–	18.–	58.–	254.–	174.–	174.–	357.–	499.–	753.–	927.–
315	148.–	179.–	63.–	27.–	63.–	290.–	188.–	188.–	357.–	499.–	753.–	927.–
400	152.–	228.–	76.–	27.–	76.–	361.–	228.–	228.–	357.–	499.–	753.–	927.–
	Grundpreis	Mehrpreis										

Preise in CHF ohne MwSt.

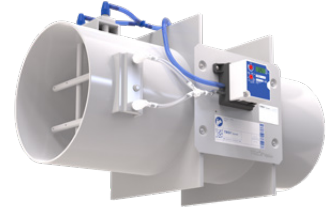
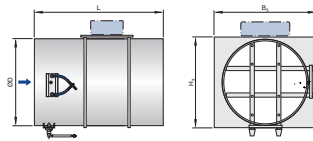

Zur Volumenstrommessung in Luftleitungen mit kontaminierter Luft

**Bestellschlüssel Volumenstrommesseinrichtung (optional mit Anbauteil VARYCONTROL)**

VMRK – FL / 160 / GK / XTS / 0  
| | | | | |  
1 2 3 4 5 6

**1 Serie**

VMRK Volumenstrommesseinrichtung, Kunststoff

**2 Flansch**

Keine Eintragung: ohne  
FL Flansch beidseitig

**3 Nenngrösse [mm]**

125, 160, 200, 250, 315, 400

**4 Zubehör**

Keine Eintragung: ohne  
GK Gegenflansch beidseitig, inklusive Dichtung

**5 Anbauteile (Differenzdrucktransmitter)**

Keine Eintragung: ohne  
XTS statischer Wirkdrucktransmitter, analog, Display  
BTS statischer Wirkdrucktransmitter, analog und MP-Bus, Modbus RTU, BACnet MS/TP

**6 Signalspannungsbereich**

Für das Istwertsignal nur bei gewähltem Anbauteil erforderlich  
0 0 – 10 V DC  
2 2 – 10 V DC

**Hinweis**

Preise auf Anfrage



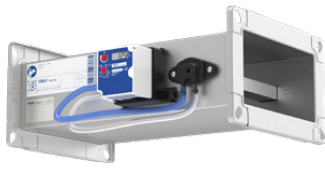

Preise in CHF ohne MwSt.

Zur Volumenstrommessung in Luftleitungen

**VME – P1 / 600 × 400 / BTD / 0**

1	2	3	4	5

**1 Serie**

**VME** Volumenstrommesseinrichtung, rechteckig

**2 Material**

Keine Eintragung: verzinktes Stahlblech

**P1** Oberfläche pulverbeschichtet, RAL 7001 (silbergrau)

**3 Nenngrösse [mm]**

Breite × Höhe angeben

**4 Anbauteil**

Keine Eintragung: ohne Anbauteil

**BTD** dynamischer Wirkdrucktransmitter, analog und MP-Bus, Modbus RTU, BACnet MS/TP

**BTS** statischer Wirkdrucktransmitter, analog und MP-Bus, Modbus RTU, BACnet MS/TP

**5 Spannungsbereich**

Für das Istwertsignal (nur bei gewähltem Anbauteil erforderlich)

**0** 0 – 10 V DC

**2** 2 – 10 V DC

Regelgeräte

**VME**

[3]		[1]	[2]	[4]				
B	H	VME	P1	XTD	BTD	XTS	BTS	
200	100	165.–	103.–	357.–	499.–	753.–	927.–	
300	100	170.–	103.–	357.–	499.–	753.–	927.–	
400	100	179.–	112.–	357.–	499.–	753.–	927.–	
500	100	183.–	112.–	357.–	499.–	753.–	927.–	
600	100	197.–	116.–	357.–	499.–	753.–	927.–	
200	200	188.–	130.–	357.–	499.–	753.–	927.–	
300	200	197.–	134.–	357.–	499.–	753.–	927.–	
400	200	205.–	134.–	357.–	499.–	753.–	927.–	
500	200	214.–	143.–	357.–	499.–	753.–	927.–	
600	200	223.–	143.–	357.–	499.–	753.–	927.–	
700	200	237.–	152.–	357.–	499.–	753.–	927.–	
800	200	246.–	152.–	357.–	499.–	753.–	927.–	
300	300	205.–	152.–	357.–	499.–	753.–	927.–	
400	300	214.–	156.–	357.–	499.–	753.–	927.–	
500	300	228.–	156.–	357.–	499.–	753.–	927.–	
600	300	232.–	165.–	357.–	499.–	753.–	927.–	
700	300	241.–	165.–	357.–	499.–	753.–	927.–	
800	300	254.–	170.–	357.–	499.–	753.–	927.–	
900	300	263.–	170.–	357.–	499.–	753.–	927.–	
1000	300	277.–	183.–	357.–	499.–	753.–	927.–	
		Grundpreis	Mehrpreis					

**VME**

[3]		[1]	[2]	[4]				
B	H	VME	P1	XTD	BTD	XTS	BTS	
400	400	219.–	170.–	357.–	499.–	753.–	927.–	
500	400	228.–	179.–	357.–	499.–	753.–	927.–	
600	400	237.–	179.–	357.–	499.–	753.–	927.–	
700	400	250.–	188.–	357.–	499.–	753.–	927.–	
800	400	259.–	192.–	357.–	499.–	753.–	927.–	
900	400	268.–	192.–	357.–	499.–	753.–	927.–	
1000	400	281.–	205.–	357.–	499.–	753.–	927.–	
500	500	286.–	210.–	357.–	499.–	753.–	927.–	
600	500	299.–	219.–	357.–	499.–	753.–	927.–	
700	500	312.–	232.–	357.–	499.–	753.–	927.–	
800	500	321.–	232.–	357.–	499.–	753.–	927.–	
900	500	339.–	237.–	357.–	499.–	753.–	927.–	
1000	500	357.–	237.–	357.–	499.–	753.–	927.–	
600	600	303.–	246.–	357.–	499.–	753.–	927.–	
700	600	321.–	246.–	357.–	499.–	753.–	927.–	
800	600	335.–	259.–	357.–	499.–	753.–	927.–	
900	600	352.–	263.–	357.–	499.–	753.–	927.–	
1000	600	366.–	263.–	357.–	499.–	753.–	927.–	
700	700	326.–	268.–	357.–	499.–	753.–	927.–	
800	700	344.–	272.–	357.–	499.–	753.–	927.–	
900	700	357.–	272.–	357.–	499.–	753.–	927.–	
1000	700	370.–	286.–	357.–	499.–	753.–	927.–	
		Grundpreis	Mehrpreis					



[3]		[1]	[2]	[4]			
B	H	VME	P1	XTD	BTD	XTS	BTS
800	800	348.-	286.-	357.-	499.-	753.-	927.-
900	800	361.-	295.-	357.-	499.-	753.-	927.-
1000	800	375.-	303.-	357.-	499.-	753.-	927.-
900	900	366.-	317.-	357.-	499.-	753.-	927.-
1000	900	384.-	326.-	357.-	499.-	753.-	927.-
1000	1000	393.-	339.-	357.-	499.-	753.-	927.-
		Grundpreis	Mehrpreis				

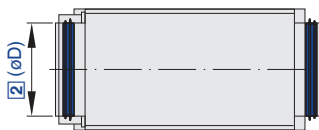

Preise in CHF ohne MwSt.

Zur Nacherwärmung von Luftströmen in runden Luftleitungen

WL / 160

1	2

**1 Serie**

WL Warmwasser-Wärmeübertrager für Volumenstromregelgeräte TVE, TVR und KVS-Regelgeräte RN und VFC

**2 Nenngrosse [mm]**

100, 125, 160, 200, 250, 315, 400

**WL**

[2]	[1]
WL	
100	428.-
125	442.-
160	522.-
200	540.-
250	727.-
315	914.-
400	1288.-
Grundpreis	

Regelgeräte

Preise in CHF ohne MwSt.

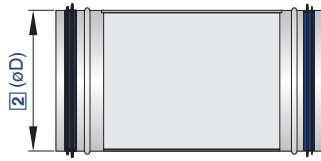

Zur elektrischen Nacherwärmung von Luftströmen in runden Luftleitungen

EL / 160

1	2

**1 Serie**

EL Elektroluft heater für Volumenstromregelgeräte TVE, TVR und KVS-Regler RN und VFC







**2 Nenngrösse [mm]**

100, 125, 160, 200, 250, 315, 400







**EL**

[2]	[1]
	EL
100	321.-
125	428.-
160	473.-
200	535.-
250	713.-
315	940.-
400	1119.-
	Grundpreis





## Komponenten

	Bezeichnung	INFOR LN-Nummer	Preis
	X-AIR ZMO / ANA Zonenmodul Analog	10186745	275.–
	X-AIR ZMO / MOD Zonenmodul Modbus RTU	10186747	275.–
	X-AIR ZMO / MP Zonenmodul MP-Bus	10186749	275.–
	X-AIR Z / MAS Zonenmaster	10186751	1442.–
	X-AIR-PCASE230V X-AIRCONTROL Installationsgehäuse zur bauseitigen Aufnahme eines Zonenmoduls oder eines Zonenmasters <ul style="list-style-type: none"> <li>• Transformator 24 V AC für Versorgungsspannung Zonenmodul bzw. Zonenmaster</li> <li>• Einspeisung 230 V AC an 4-Leiter Doppelklemmen</li> <li>• Aufnahme eines optionalen X-SENS-SPLITTER möglich <ul style="list-style-type: none"> <li>• Vorverdrahtet</li> </ul> </li> <li>• Mit Montageplatte für Wandmontage</li> </ul>	10186753	426.–
	X-AIR-PCASE-C Montagewinkel für Deckenmontage zu X-AIR-PCASE230V	10186755	28.–



**Sensoren**

	Bezeichnung	INFOR LN-Nummer	Preis
	X-SENS/TEMP-RH-EXH Kanalsensor Feuchte und Temperatur (Modbus)	10186778	264.–
	X-SENS/TEMP PT1000 Kanalsensor Temperatur PT1000	10186779	34.–
	X-SENS/VOC Kanalsensor Luftqualität VOC (Modbus)	10186780	269.–
	X-SENS/DEWPT Oberflächensensor Taupunktfühler	10186782	408.–
	X-SENS-SPLITTER Vierfach-Verteiler 4 x RJ12 und 2 x offene Leitungsenden	10186784	34.–
	X-AIR CP / 2T Touch Display 2"	10186760	221.–
	Verbindungskabel RJ12 (6P6C) 1 m Verbindungskabel für X-SENS-SPLITTER	10494352	12.–

**Alternativen Sensoren**

	Bezeichnung	INFOR LN-Nummer	Preis
	RAQE05 Raumfühler Luftqualität VOC	10186762	812.–
	RFE01 PT1000 Raumfühler Temperatur PT1000	10186764	143.–
	RFE05 P PT1000 Raumfühler Temperatur PT1000 mit Sollwertschiebung	10186766	414.–
	Präsenzmelder UP Erfassungsbereich 180°	10186768	501.–
	Präsenzmelder AB Erfassungsbereich 360°	10186770	466.–

**Ventile**

	Bezeichnung	INFOR LN-Nummer	Preis
	Zonenventil C215Q 2-Weg-Regelkugelhahn DN15/KVS 4,8 m³/h	10186772	113.–
	Zonenventil C220Q-K 2-Weg-Regelkugelhahn DN20/KVS 8,0 m³/h	10186774	119.–
	CQ24A-MPL Zonendrehantrieb für Zonenventile Kommunikation: MP-Bus	10240040	90.–

**Dienstleistungen**

Typ	Bezeichnung	Preis
Dienstleistungen	Inbetriebsetzung, Instruktion auf der Baustelle	Auf Anfrage
		Grundpreis



Optimiert für den Einsatz an Laborabzügen

**Bestellschlüssel Laborabzugsregelung (mit Anbauteil EASYLAB)**

TVLK	– FL	/ 250 – 100	/ GK	/ ELAB	/ S	/ FH – VS	/ UMZS	/ 200 – 900 [m³/h]
1	2	3	4	5	6	7	8	9

#### 1 Serie

**TVLK** VVS-Regelgerät, Kunststoff

#### 2 Luftleitungsanschluss

Keine Eintragung: Rohrstützen

**FL** Flansch beidseitig

#### 3 Nenngrösse

**250 – 100** Staukörper 100

**250 – 160** Staukörper 160

**250 – D08** Düse D08

**250 – D10** Düse D10

**250 – D16** Düse D16

#### 4 Zubehör

Keine Eintragung: ohne

**GK** Gegenflansch beidseitig

#### 5 Anbauteile (Regelkomponente)

**ELAB** EASYLAB Regler TCU3

#### 6 Antriebe

**S** Schnellläufer (3 s)

**SD** Schnellläufer (3 s), mit digitaler Kommunikationsschnittstelle (TROX HPD)

#### 7 Gerätefunktion

Laborabzugsregelung

Mit Einströmsensor

**FH-VS** Laborabzugsregelung – Regelstrategie Einströmgeschwindigkeit (für Einströmsensor)

Mit Einströmsensor und Frontschieber-Wegsensor

**FH-VD** Laborabzugsregelung – optimierte Regelstrategie Einströmgeschwindigkeit (für Einströmsensor + Frontschieber-Wegsensor)

Mit Frontschieber-Wegsensor

**FH-DS** Laborabzugsregelung – lineare Regelstrategie (für Frontschieber-Wegsensor)

**FH-DV** Laborabzugsregelung – Sicherheitsoptimierte Regelstrategie (für Frontschieber-Wegsensor)

Mit kundenseitigen Schaltkontakten für Schaltstufen

**FH-2P** Laborabzugsregelung – 2 Schaltstufen (für einen kundenseitigen Schaltkontakt)

**FH-3P** Laborabzugsregelung – 3 Schaltstufen (für zwei kundenseitige Schaltkontakte)

Ohne Aufschaltung

**FH-F** Laborabzugsregelung – Festwertbetrieb, ein Sollwert (ohne externe Beschaltung)

#### 8 Erweiterung der Anbauteile

Option 1: Versorgungsspannung

Keine Eintragung: 24 V AC/DC Versorgung

**T** mit EM-TRF für 230 V AC Netzversorgung

**U** mit EM-TRF-USV (inkl. Akku) für 230 V AC unterbrechungsfreie Netzversorgung (USV)

Option 2: digitale Kommunikationsschnittstelle

Keine Eintragung: ohne

**B** mit EM-BAC-MOD für BACnet MS/TP

**M** mit EM-BAC-MOD für Modbus RTU

**I** mit EM-IP für BACnet IP, Modbus IP und Webserver

**R** mit EM-IP (inkl. Echtzeituhr, RTC) für BACnet IP, Modbus IP und Webserver

Option 3: automatischer Nullpunktgleich

Keine Eintragung: ohne

**Z** mit EM-AUTOZERO, Magnetventil für automatischen Nullpunktgleich

Option 4: Beleuchtungsschaltung

Keine Eintragung: ohne

**S** mit EM-LIGHT, Anschlussbuchse für Beleuchtung, schaltbar an Bedieneinheit (nur in Verbindung mit EM-TRF oder EM-TRF-USV nutzbar)

#### 9 Betriebswerte zur werkseitigen Einstellung

Volumenstrom [m³/h oder l/s]

Abhängig von: Gerätefunktion

FH-VS:  $q_{vmin} - q_{vmax}$

FH-VD:  $q_{vmin} - q_{vmax}$

FH-DS:  $q_{vmin} - q_{vmax}$

FH-DV:  $q_{vmin} - q_{vmax}$

FH-2P:  $q_{v1}/q_{v2}$

FH-3P:  $q_{v1}/q_{v2}/q_{v3}$

FH-F:  $q_{v1}$

#### Ergänzende Produkte

Bedieneinheit für Laborabzugsregler zur Funktionsanzeige der Regelung nach EN 14175

**BE-SEG-02** OLED-Display

**CP-Touch-4.3** Touch-Bedieneinheit mit 4,3"

TVLK

[3]	[6]								[2]	[4]
	S				SD					
	[7]									
	FH-VD	FH-VS	FH-DS, FH-DV	FH-2P, FH-3P, FH-F	FH-VD	FH-VS	FH-DS, FH-DV	FH-2P, FH-3P, FH-F	FL	GK
250 – 100	2189.–	1853.–	1809.–	1472.–	2271.–	1934.–	1890.–	1554.–	136.–	136.–
250 – 160	2189.–	1853.–	1809.–	1472.–	2271.–	1934.–	1890.–	1554.–	136.–	136.–
250 – D08	2211.–	1875.–	1831.–	1494.–	2293.–	1956.–	1912.–	1576.–	136.–	136.–
250 – D10	2211.–	1875.–	1831.–	1494.–	2293.–	1956.–	1912.–	1576.–	136.–	136.–
250 – D16	2211.–	1875.–	1831.–	1494.–	2293.–	1956.–	1912.–	1576.–	136.–	136.–
Grundpreis									Mehrpreis	

Preise für Laborabzugsregelung:

- Sensoren bei FH-VD, FH-VS, FH-DS, FH-DV sind im Preis und Lieferumfang enthalten
- Bedieneinheiten BE-SEG-02, BE-LCD oder CP-Touch-4.3 sind im Preis nicht enthalten und müssen separat bestellt werden

**Option 8 Erweiterung der Anbauteile (Erweiterungsmodule)**

T	U	B	M	I	R	Z	S
239.–	673.–	274.–	274.–	717.–	812.–	192.–	67.–
Mehrpreis							

S: Nur in Verbindung mit T oder U





Optimiert für den Einsatz in Laboratorien

**Bestellschlüssel Einzelregelung (mit Anbauteil EASYLAB)**

TVLK – FL / 250 – 100 / GK / ELAB / S / EC – E0 / UMZ / ... [m³/h]									
1	2	3	4	5	6	7	8	9	10

**1 Serie**

TVLK VVS-Regelgerät, Kunststoff

**2 Luftleitungsanschluss**

Keine Eintragung: Rohrstützen

FL Flansch beidseitig

**3 Nenngrosse**

250 – 100 Staukörper 100

250 – 160 Staukörper 160

250 – D08 Düse D08

250 – D10 Düse D10

250 – D16 Düse D16

**4 Zubehör**

Keine Eintragung: ohne

GK Gegenflansch beidseitig

**5 Anbauteile (Regelkomponente)**

ELAB EASYLAB Regler TCU3

**6 Antriebe**

S Schnellläufer (3 s)

SD Schnellläufer (3 s), mit digitaler Kommunikationsschnittstelle (TROX HPD)

**7 Gerätefunktion**

Einzelregelung

EC Einzelregler Abluft (Extract controller)

**8 Externe Volumenstromvorgabe**

E0 variabel, Signalspannungsbereich 0 – 10 V DC

E2 variabel, Signalspannungsbereich 2 – 10 V DC

2P 2 Schaltstufen (für einen kundenseitigen Schaltkontakt)

3P 3 Schaltstufen (für zwei kundenseitige Schaltkontakte)

F Festwert, ein Sollwert (ohne externe Beschaltung)

**9 Erweiterung der Anbauteile**

Option 1: Versorgungsspannung

Keine Eintragung: 24 V AC/DC Versorgung

T mit EM-TRF für 230 V AC Netzversorgung

U mit EM-TRF-USV (inkl. Akku) für 230 V AC unterbrechungsfreie Netzversorgung (USV)

Option 2: digitale Kommunikationsschnittstelle

Keine Eintragung: ohne

B mit EM-BAC-MOD für BACnet MS/TP

M mit EM-BAC-MOD für Modbus RTU

I mit EM-IP für BACnet IP, Modbus IP und Webserver

R mit EM-IP (inkl. Echtzeituhr, RTC) für BACnet IP, Modbus IP und Webserver

Option 3: automatischer Nullpunktgleich

Keine Eintragung: ohne

Z mit EM-AUTOZERO, Magnetventil für automatischen Nullpunktgleich

**10 Betriebswerte zur werkseitigen Einstellung**

Volumenstrom [m³/h oder l/s]

Abhängig von: externe Volumenstromvorgabe

E0:  $q_{vmin} - q_{vmax}$

E2:  $q_{vmin} - q_{vmax}$

2P:  $q_{v1}/q_{v2}$

3P:  $q_{v1}/q_{v2}/q_{v3}$

F:  $q_{v1}$

Preise in CHF ohne MwSt.

Regelsysteme

TVLK

[3]	[6]			
	S	SD	[2]	[4]
	[7]		FL	GK
	EC			
250 – 100	1472.–	1554.–	136.–	136.–
250 – 160	1472.–	1554.–	136.–	136.–
250 – D08	1494.–	1576.–	136.–	136.–
250 – D10	1494.–	1576.–	136.–	136.–
250 – D16	1494.–	1576.–	136.–	136.–
	Grundpreis		Mehrpreis	



Option 9 Erweiterung der Anbauteile (Erweiterungsmodule)

T	U	B	M	I	R	Z
239.–	673.–	274.–	274.–	717.–	812.–	192.–
Mehrpreis						



Zur Volumenstrom-Messung in Luftleitungen von Laborabzügen

VMLK – FL / 250 – 100 / GK / ELAB / FH – VS / UMZS / 200 – 900 [m³/h]

1	2	3	4	5	6	7	8
---	---	---	---	---	---	---	---

**1 Serie**

VMLK Volumenstrom-Messeinrichtung, Kunststoff

**2 Flansch**

Keine Eintragung: ohne  
FL Flansch beidseitig

**3 Nenngrosse [mm]**

250 – 100 Staukörper 100  
250 – 160 Staukörper 160  
250 – D08 Düse D08  
250 – D10 Düse D10  
250 – D16 Düse D16

**4 Zubehör**

Keine Eintragung: ohne  
GK Gegenflansch beidseitig

**5 Anbauteile (Regelkomponente)**

ELAB EASYLAB Regler TCU3

**6 Gerätefunktion**

Laborabzugsregelung mittels Ventilatoransteuerung

Mit Einströmsensor

FH-VS Laborabzugsregelung – Regelstrategie Einströmgeschwindigkeit (für Einströmsensor)

Mit Einströmsensor und Frontschieber-Wegsensor

FH-VD Laborabzugsregelung – optimierte Regelstrategie Einströmgeschwindigkeit (für Einströmsensor + Frontschieber-Wegsensor)

Mit Frontschieber-Wegsensor

FH-DS Laborabzugsregelung – lineare Regelstrategie (für Frontschieber-Wegsensor)

FH-DV Laborabzugsregelung – Sicherheitsoptimierte Regelstrategie (für Frontschieber-Wegsensor)

Mit Kundenseitigen Schaltkontakten für Schaltstufen

FH-2P Laborabzugsregelung – 2 Schaltstufen (für einen kundenseitigen Schaltkontakt)

FH-3P Laborabzugsregelung – 3 Schaltstufen (für zwei kundenseitige Schaltkontakte)

Ohne Aufschaltung

FH-F Laborabzugsregelung – Festwertbetrieb, ein Sollwert (ohne externe Beschaltung)

**7 Erweiterung der Anbauteile**

Option 1: Versorgungsspannung

Keine Eintragung: 24 V AC/DC Versorgung

T mit EM-TRF für 230 V AC Netzversorgung

U mit EM-TRF-USV (inkl. Akku) für 230 V AC unterbrechungsfreie Netzversorgung (USV)

Option 2: Kommunikationsschnittstelle

Keine Eintragung: ohne

B mit EM-BAC-MOD für BACnet MS/TP

M mit EM-BAC-MOD für Modbus RTU

I mit EM-IP für BACnet IP, Modbus IP und Webserver

R mit EM-IP (inkl. Echtzeituhr, RTC) für BACnet IP, Modbus IP und Webserver

Option 3: automatischer Nullpunktgleich

Keine Eintragung: ohne

Z mit EM-AUTOZERO, Magnetventil für automatischen Nullpunktgleich

Option 4: Beleuchtungsschaltung

Keine Eintragung: ohne

S mit EM-LIGHT, Anschlussbuchse für Beleuchtung, schaltbar an Bedieneinheit (nur in Verbindung mit EM-TRF oder EM-TRF-USV nutzbar)

**8 Betriebswerte zur werkseitigen Einstellung**

Volumenstrom [m³/h oder l/s]

Abhängig von: Gerätefunktion

FH-VS:  $q_{vmin} - q_{vmax}$

FH-VD:  $q_{vmin} - q_{vmax}$

FH-DS:  $q_{vmin} - q_{vmax}$

FH-DV:  $q_{vmin} - q_{vmax}$

FH-2P:  $q_{v1}/q_{v2}$

FH-3P:  $q_{v1}/q_{v2}/q_{v3}$

FH-F:  $q_{v1}$

**Ergänzende Produkte**

Bedieneinheit für Laborabzugsregler zur Funktionsanzeige der Regelung nach EN 14175

BE-SEG-02 OLED-Display

BE-LCD 40-Zeichen-Display

CP-Touch-4.3 Touch-Bedieneinheit mit 4,3"

Preise in CHF ohne MwSt.

Regelsysteme

VMLK

[3]	[6]				[2]	[4]
	FH-VD	FH-VS	FH-DS, FH-DV	FH-2P, FH-3P, FH-F	FL	GK
250 – 100	1900.–	1563.–	1519.–	1183.–	136.–	136.–
250 – 160	1900.–	1563.–	1519.–	1183.–	136.–	136.–
250 – D08	1922.–	1585.–	1541.–	1205.–	136.–	136.–
250 – D10	1922.–	1585.–	1541.–	1205.–	136.–	136.–
250 – D16	1922.–	1585.–	1541.–	1205.–	136.–	136.–
Grundpreis					Mehrpreis	

Preise für Laborabzugsregelung:

- Sensoren bei FH-VD, FH-VS, FH-DS, FH-DV sind im Preis und Lieferumfang enthalten
- Bedieneinheiten BE-SEG-02, BE-LCD oder CP-Touch-4.3 sind im Preis nicht enthalten und müssen separat bestellt werden

Option 7 Erweiterung der Anbauteile (Erweiterungsmodule)

T	U	B	M	I	R	Z	S
239.–	673.–	274.–	274.–	717.–	812.–	192.–	67.–
Mehrpreis							

S: Nur in Verbindung mit T oder U



Preise in CHF ohne MwSt.

Zur Volumenstrom-Messung in Luftleitungen mit kontaminierter Luft aus Laboratorien

**VMLK – FL / 250 – 100 / GK / ELAB / EC – E0 / UMZ**

1	2	3	4	5	6	7	8

**1 Serie**  
VMLK Volumenstrom-Messeinrichtung, Kunststoff

**2 Flansch**  
Keine Eintragung: ohne  
FL Flansch beidseitig

**3 Nenngrösse [mm]**  
250 – 100 Staukörper 100  
250 – 160 Staukörper 160  
250 – D08 Düse D08  
250 – D10 Düse D10  
250 – D16 Düse D16

**4 Zubehör**  
Keine Eintragung: ohne  
GK Gegenflansch beidseitig

**5 Anbauteile (Regelkomponente)**  
ELAB EASYLAB Regler TCU3

**6 Gerätefunktion**  
EC Erfassung Abluft (Extract Capture)

**7 Signalspannungsbereich**  
Für das Istwertsignal  
E0 0 – 10 V DC  
E2 2 – 10 V DC

**8 Erweiterungen der Anbaugruppe**  
Option 1: Stromversorgung  
Keine Eintragung: 24 V AC/DC Versorgung  
T mit EM-TRF für 230 V AC Netzversorgung  
U mit EM-TRF-USV (inkl. Akku) für 230 V AC unterbrechungsfreie Netzversorgung (USV)

Option 2: Kommunikationsschnittstelle  
Keine Eintragung: ohne  
B mit EM-BAC-MOD für BACnet MS/TP  
M mit EM-BAC-MOD für Modbus RTU  
I mit EM-IP für BACnet IP, Modbus IP und Webserver  
R mit EM-IP (inkl. Echtzeituhr, RTC) für BACnet IP, Modbus IP und Webserver

Option 3: automatischer Nullpunktgleich  
Keine Eintragung: ohne  
Z mit EM-AUTOZERO, Magnetventil für automatischen Nullpunktgleich

**VMLK**

[3]	[6]	[2]	[4]
	EC	FL	GK
250 – 100	1183.–	136.–	136.–
250 – 160	1183.–	136.–	136.–
250 – D08	1205.–	136.–	136.–
250 – D10	1205.–	136.–	136.–
250 – D16	1205.–	136.–	136.–
	Grundpreis	Mehrpreis	

**Option 8 Erweiterung der Anbauteile (Erweiterungsmodule)**

T	U	B	M	I	R	Z
239.–	673.–	274.–	274.–	717.–	812.–	192.–
Mehrpreis						

Regelsysteme

Preise in CHF ohne MwSt.

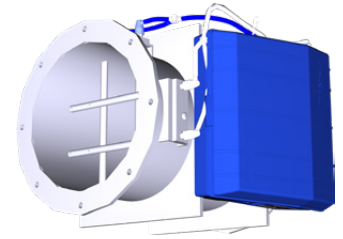

Für kontaminierte Luft, Raumregelung

**Bestellschlüssel Raumregelung (mit Anbauteil EASYLAB)**

TVRK – FL / 160 / GK / ELAB / S / RE / UMZ / LAB / ...										
1	2	3	4	5	6	8	9	10	11	

**1 Serie**

**TVRK** VVS-Regelgerät, Kunststoff

**2 Luftleitungsanschluss**

Keine Eintragung: Rohrstützen  
**FL** Flansch beidseitig

**3 Nenngrosse [mm]**

**125, 160, 200, 250, 315, 400**

**4 Zubehör**

Keine Eintragung: ohne  
**GK** Gegenflansch beidseitig

**5 Anbauteile (Regelkomponente)**

**ELAB** EASYLAB Regler TCU3

**6 Antriebe**

**S** Schnellläufer (3 s)  
**SD** Schnellläufer (3 s), mit digitaler Kommunikationsschnittstelle (TROX HPD)

**8 Gerätefunktion**

Raumregelung  
**RE** Raum-Abluftregler (Room Extract)  
**PC** Raumdruckregler (Pressure Control)

**9 Erweiterungen der Anbaugruppe**

Option 1: Stromversorgung  
Keine Eintragung: 24 V AC/DC Versorgung  
**T** mit EM-TRF für 230 V AC Netzversorgung  
**U** mit EM-TRF-USV (inkl. Akku) für 230 V AC unterbrechungsfreie Netzversorgung (USV)

Option 2: digitale Kommunikationsschnittstelle

Keine Eintragung: ohne  
**B** mit EM-BAC-MOD für BACnet MS/TP  
**M** mit EM-BAC-MOD für Modbus RTU  
**I** mit EM-IP für BACnet IP, Modbus IP und Webserver  
**R** mit EM-IP (inkl. Echtzeituhr, RTC) für BACnet IP, Modbus IP und Webserver

Option 3: automatischer Nullpunktgleich

Keine Eintragung: ohne  
**Z** mit EM-AUTOZERO, Magnetventil für automatischen Nullpunktgleich

**10 Zusatzfunktionen**

Ohne Raum-Management-Funktion  
**LAB** abluftegeführtes System (Laboratory)  
**CLR** zuluftgeführtes System (Clean Room)

Raum-Management-Funktion aktiviert  
**LAB-RMF** abluftegeführtes System (Laboratory) – mit Raum-Management-Funktion (RMF)  
**CLR-RMF** zuluftgeführtes System (Clean Room) – mit Raum-Management-Funktion (RMF)

**11 Betriebswerte zur werkseitigen Einstellung**

Volumenstrom [m³/h oder l/s], Druck [Pa]

Nur bei aktivierter Raum-Management-Funktion erforderlich Gesamt-abluft/-zuluft Raum

$q_{v1}$ : Standardbetrieb  
 $q_{v2}$ : reduzierter Betrieb  
 $q_{v3}$ : erhöhter Betrieb  
 $q_{v4}$ : konstante Zuluft  
 $q_{v5}$ : konstante Abluft  
 $q_{v6}$ : Differenz Zu-/Abluft  
 $\Delta p_{sol}$ : Solldruck (nur bei Druckregelung)

**Ergänzende Produkte**

Raumbedieneinheit  
**CP-Touch-4.3** Touch-Bedieneinheit mit 4,3"

Differenzdrucktransmitter bei Gerätefunktion Raumdruckregelung sind gesondert zu bestellen oder bauseitig zu stellen, z. B.

**PT-699** Messbereich ± 50 Pa oder ± 100 Pa  
**PT-GB604** Messbereich ± 100 Pa

**Bestellschlüssel Einzelregelung (mit Anbauteil EASYLAB)**

TVRK	–	FL	/	160	/	GK	/	ELAB	/	S	/	EC	–	E0	/	UMZ	/	...
1	2	3	4	5	6	7	8	9	10									

**1 Serie**

TVRK VVS-Regelgerät, Kunststoff

**2 Luftleitungsanschluss**

Keine Eintragung: Rohrstützen  
FL Flansch beidseitig

**3 Nenngrösse [mm]**

125, 160, 200, 250, 315, 400

**4 Zubehör**

Keine Eintragung: ohne  
GK Gegenflansch beidseitig

**5 Anbauteile (Regelkomponente)**

ELAB EASYLAB Regler TCU3

**6 Antriebe**

S Schnellläufer (3 s)  
SD Schnellläufer (3 s), mit digitaler Kommunikationsschnittstelle (TROX HPD)

**7 Gerätefunktion**

Einzelregelung  
EC Einzelregler Abluft (Extract controller)

**8 Externe Volumenstromvorgabe**

E0 variabel, Signalspannungsbereich 0 – 10 V DC  
E2 variabel, Signalspannungsbereich 2 – 10 V DC  
2P 2 Schaltstufen (für einen kundenseitigen Schaltkontakt)  
3P 3 Schaltstufen (für zwei kundenseitige Schaltkontakte)  
F Festwert, ein Sollwert (ohne externe Beschaltung)

**9 Erweiterungen der Anbaugruppe**

Option 1: Stromversorgung  
Keine Eintragung: 24 V AC/DC Versorgung  
T mit EM-TRF für 230 V AC Netzversorgung  
U mit EM-TRF-USV (inkl. Akku) für 230 V AC unterbrechungsfreie Netzversorgung (USV)

Option 2: digitale Kommunikationsschnittstelle

Keine Eintragung: ohne  
B mit EM-BAC-MOD für BACnet MS/TP  
M mit EM-BAC-MOD für Modbus RTU  
I mit EM-IP für BACnet IP, Modbus IP und Webserver  
R mit EM-IP (inkl. Echtzeituhr, RTC) für BACnet IP, Modbus IP und Webserver

Option 3: automatischer Nullpunktgleich

Keine Eintragung: ohne  
Z mit EM-AUTOZERO, Magnetventil für automatischen Nullpunktgleich

**10 Betriebswerte zur werkseitigen Einstellung**

Volumenstrom [m³/h oder l/s]

Abhängig von: externe Volumenstromvorgabe

E0:  $q_{vmin} - q_{vmax}$   
E2:  $q_{vmin} - q_{vmax}$   
2P:  $q_{v1}/q_{v2}$   
3P:  $q_{v1}/q_{v2}/q_{v3}$   
F:  $q_{v1}$

Regelsysteme

**TVRK**

[3]	[6]						[2]	[4]
	S			SD				
	[7]						FL	GK
	EC	RE	PC	EC	RE	PC		
125	1570.–	1570.–	1884.–	1651.–	1651.–	1966.–	95.–	95.–
160	1585.–	1585.–	1900.–	1667.–	1667.–	1982.–	104.–	104.–
200	1629.–	1629.–	1944.–	1711.–	1711.–	2026.–	111.–	111.–
250	1683.–	1683.–	1997.–	1765.–	1765.–	2079.–	136.–	136.–
315	1903.–	1903.–	2217.–	1985.–	1985.–	2299.–	151.–	151.–
400	2079.–	2079.–	2394.–	2161.–	2161.–	2475.–	233.–	233.–
Grundpreis							Mehrpreis	

Für Gerätefunktion PC (Raumdruckregler) gilt: Differenzdrucktransmitter für den Raumdruck nicht im Preis enthalten. Bedieneinheiten BE-LCD oder CP-Touch-4.3 sind im Preis nicht enthalten und müssen separat bestellt werden.

**Option 9 Erweiterung der Anbauteile (Erweiterungsmodule)**

T	U	B	M	I	R	Z
239.–	673.–	274.–	274.–	717.–	812.–	192.–
Mehrpreis						

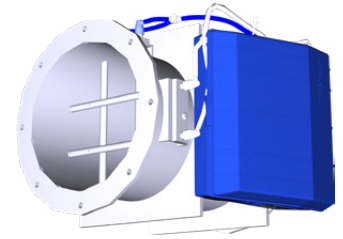

Für kontaminierte Luft, Laborabzugsregelung

**Bestellschlüssel Laborabzugsregelung (mit Anbauteil EASYLAB)**

TVRK – FL / 160 / GK / ELAB / S / FH – VS / UMZS / 200 – 900 [m³/h]								
1	2	3	4	5	6	7	8	9

**1 Serie**

**TVRK** VVS-Regelgerät, Kunststoff

**2 Luftleitungsanschluss**

Keine Eintragung: Rohrstützen  
**FL** Flansch beidseitig

**3 Nenngrosse [mm]**

**125, 160, 200, 250, 315, 400**

**4 Zubehör**

Keine Eintragung: ohne  
**GK** Gegenflansch beidseitig

**5 Anbauteile (Regelkomponente)**

**ELAB** EASYLAB Regler TCU3

**6 Antriebe**

**S** Schnellläufer (3 s)  
**SD** Schnellläufer (3 s), mit digitaler Kommunikationsschnittstelle (TROX HPD)

**7 Gerätefunktion**

Laborabzugsregelung

Mit Einströmsensor

**FH-VS** Laborabzugsregelung – Regelstrategie Einströmgeschwindigkeit (für Einströmsensor)

Mit Einströmsensor und Frontschieber-Wegsensor

**FH-VD** Laborabzugsregelung – optimierte Regelstrategie Einströmgeschwindigkeit (für Einströmsensor + Frontschieber-Wegsensor)

Mit Frontschieber-Wegsensor

**FH-DS** Laborabzugsregelung – lineare Regelstrategie (für Frontschieber-Wegsensor)

**FH-DV** Laborabzugsregelung – Sicherheitsoptimierte Regelstrategie (für Frontschieber-Wegsensor)

Mit Kundenseitigen Schaltkontakten für Schaltstufen

**FH-2P** Laborabzugsregelung – 2 Schaltstufen (für einen kundenseitigen Schaltkontakt)

**FH-3P** Laborabzugsregelung – 3 Schaltstufen (für zwei kundenseitige Schaltkontakte)

Ohne Aufschaltung

**FH-F** Laborabzugsregelung – Festwertbetrieb, ein Sollwert (ohne externe Beschaltung)

**8 Erweiterungsmodule**

Option 1: Versorgungsspannung

Keine Eintragung: 24 V AC/DC Versorgung

**T** mit EM-TRF für 230 V AC Netzversorgung

**U** mit EM-TRF-USV (inkl. Akku) für 230 V AC unterbrechungsfreie Netzversorgung (USV)

Option 2: digitale Kommunikationsschnittstelle

Keine Eintragung: ohne

**B** mit EM-BAC-MOD für BACnet MS/TP

**M** mit EM-BAC-MOD für Modbus RTU

**I** mit EM-IP für BACnet IP, Modbus IP und Webserver

**R** mit EM-IP (inkl. Echtzeituhr, RTC) für BACnet IP, Modbus IP und Webserver

Option 3: automatischer Nullpunktgleich

Keine Eintragung: ohne

**Z** mit EM-AUTOZERO, Magnetventil für automatischen Nullpunktgleich

Option 4: Beleuchtungsschaltung

Keine eintragung: ohne

**S** mit EM-LIGHT, Anschlussbuchse für Beleuchtung, schaltbar an Bedieneinheit (nur in Verbindung mit EM-TRF oder EM-TRF-USV nutzbar)

**9 Betriebswerte zur werkseitigen Einstellung**

Volumenstrom [m³/h oder l/s]

Abhängig von: Gerätefunktion

FH-VS:  $q_{vmin} - q_{vmax}$

FH-VD:  $q_{vmin} - q_{vmax}$

FH-DS:  $q_{vmin} - q_{vmax}$

FH-DV:  $q_{vmin} - q_{vmax}$

FH-2P:  $q_{v1}/q_{v2}$

FH-3P:  $q_{v1}/q_{v2}/q_{v3}$

FH-F:  $q_{v1}$

**Ergänzende Produkte**

Bedieneinheit für Laborabzugsregler zur Funktionsanzeige der Regelung nach EN 14175

**BE-SEG-02** OLED-Display

**CP-Touch-4.3** Touch-Bedieneinheit mit 4,3"



## TVRK

[3]	[6]								[2]	[4]
	S				SD					
	[7]									
	FH-VD	FH-VS	FH-DS, FH-DV	FH-2P, FH-3P, FH-F	FH-VD	FH-VS	FH-DS, FH-DV	FH-2P, FH-3P, FH-F	FL	GK
125	2287.–	1950.–	1906.–	1570.–	2368.–	2032.–	1988.–	1651.–	95.–	95.–
160	2302.–	1966.–	1922.–	1585.–	2302.–	2048.–	2004.–	1667.–	104.–	104.–
200	2346.–	2010.–	1966.–	1629.–	2428.–	2092.–	2048.–	1711.–	111.–	111.–
250	2400.–	2063.–	2019.–	1683.–	2482.–	2145.–	2101.–	1765.–	136.–	136.–
315	2620.–	2283.–	2239.–	1903.–	2702.–	2365.–	2321.–	1985.–	151.–	151.–
400	2796.–	2460.–	2416.–	2079.–	2878.–	2541.–	2497.–	2161.–	233.–	233.–
	Grundpreis								Mehrpreis	

Preise für Laborabzugsregelung:

- Sensoren bei FH-VD, FH-VS, FH-DS, FH-DV sind im Preis und Lieferumfang enthalten
- Bedieneinheiten BE-SEG-02, BE-LCD oder CP-Touch-4.3 sind im Preis nicht enthalten und müssen separat bestellt werden

## Option 8 Erweiterung der Anbauteile (Erweiterungsmodule)

T	U	B	M	I	R	Z	S
239.–	673.–	274.–	274.–	717.–	812.–	192.–	67.–
Mehrpreis							

S: Nur in Verbindung mit T oder U

Preise in CHF ohne MwSt.

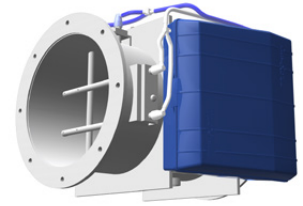
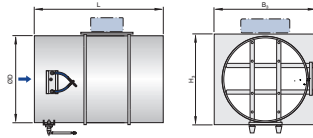

Zur Volumenstrom-Messung in Luftleitungen mit kontaminierter Luft

**Bestellschlüssel Volumenstrommesseinrichtung (mit Anbauteil EASYLAB für Messwerterfassung)**

**VMRK – FL / 160 / GK / ELAB / EC – E0 / UMZ**

| | | | | | | |  
**1 2 3 4 5 6 7 8**

**1 Serie**

**VMRK** Volumenstrommesseinrichtung, Kunststoff

**2 Flansch**

Keine Eintragung: ohne  
**FL** Flansch beidseitig

**3 Nenngrosse [mm]**

**125, 160, 200, 250, 315, 400**

**4 Zubehör**

Keine Eintragung: ohne  
**GK** Gegenflansch beidseitig

**5 Anbauteile (Regelkomponente)**

**ELAB** EASYLAB TCU3

**6 Gerätefunktion**

**EC** Erfassung Abluft (Extract capture)

**7 Signalspannungsbereich**

Für das Istwertsignal  
**E0** 0 – 10 V DC  
**E2** 2 – 10 V DC

**8 Erweiterungen der Anbaugruppe**

Option 1: Stromversorgung  
Keine Eintragung: 24 V AC/DC Versorgung  
**T** mit EM-TRF für 230 V AC Netzversorgung  
**U** mit EM-TRF-USV (inkl. Akku) für 230 V AC unterbrechungsfreie Netzversorgung (USV)

Option 2: Kommunikationsschnittstelle

Keine Eintragung: ohne  
**B** mit EM-BAC-MOD für BACnet MS/TP  
**M** mit EM-BAC-MOD für Modbus RTU  
**I** mit EM-IP für BACnet IP, Modbus IP und Webserver  
**R** mit EM-IP (inkl. Echtzeituhr, RTC) für BACnet IP, Modbus IP und Webserver

Option 3: automatischer Nullpunktgleich

Keine Eintragung: ohne  
**Z** mit EM-AUTOZERO, Magnetventil für automatischen Nullpunktgleich

**VMRK**

[3]	[6]	[2]	[4]
	EC	FL	GK
125	1360.–	99.–	99.–
160	1376.–	109.–	109.–
	Grundpreis	Mehrpreis	

[3]	[6]	[2]	[4]
	EC	FL	GK
200	1422.–	115.–	115.–
250	1478.–	142.–	142.–
315	1708.–	158.–	158.–
400	1892.–	243.–	243.–
	Grundpreis	Mehrpreis	

**Option 8 Erweiterung der Anbauteile (Erweiterungsmodule)**

T	U	B	M	I	R	Z
250.–	703.–	286.–	286.–	749.–	848.–	201.–
Mehrpreis						



Für unterschiedliche Anwendungen im Standardbereich

### Bestellschlüssel Raumregelung (mit Anbauteil EASYLAB)

TVR	-	D	-	-	FL	/	160	/	G2	/	ELAB	/	S	/	RS	/	UMZ	/	LAB	/	...	
1	2	3	4	5	6	7	8	9	11	12	13											

#### 1 Serie

**TVR** VVS-Regelgerät

#### 2 Dämmschale

Keine Eintragung: ohne  
**D** mit Dämmschale

#### 3 Material

Keine Eintragung: verzinktes Stahlblech  
**P1** Oberfläche pulverbeschichtet, RAL 7001 (silbergrau)  
**A2** Edelstahlausführung

#### 4 Luftleitungsanschluss

Keine Eintragung: Aufsteckende für Luftleitung nach EN 1506, mit Sicke für optionale Dichtung  
**FL** Flansch beidseitig (nicht für TVR-D-P1 oder TVR-D-A2)

#### 5 Nenngrösse [mm]

**100, 125, 160, 200, 250, 315, 400**

#### 6 Zubehör

Keine Eintragung: ohne  
**D2** Doppellippendichtung beidseitig  
**G2** Gegenflansch beidseitig

#### 7 Anbauteile (Regelkomponente)

**ELAB** EASYLAB Regler TCU3

#### 8 Antriebe

**S** Schnellläufer (3 s)  
**SD** Schnellläufer (3 s) mit digitaler Kommunikationsschnittstelle (TROX HPD)

#### 9 Gerätefunktion

Raumregelung  
**RS** Raum-Zuluftregler (Room Supply)  
**RE** Raum-Abluftregler (Room Extract)  
**PC** Raumdruckregler (Pressure Control)

#### 11 Erweiterungen der Anbaugruppe

Option 1: Stromversorgung  
Keine Eintragung: 24 V AC/DC Versorgung  
**T** mit EM-TRF für 230 V AC Netzversorgung  
**U** mit EM-TRF-USV (inkl. Akku) für 230 V AC unterbrechungsfreie Netzversorgung (USV)

Option 2: digitale Kommunikationsschnittstelle

Keine Eintragung: ohne

**B** mit EM-BAC-MOD für BACnet MS/TP

**M** mit EM-BAC-MOD für Modbus RTU

**I** mit EM-IP für BACnet IP, Modbus IP und Webserver

**R** mit EM-IP (inkl. Echtzeituhr, RTC) für BACnet IP, Modbus IP und Webserver

Option 3: automatischer Nullpunktgleich

Keine Eintragung: ohne

**Z** mit EM-AUTOZERO, Magnetventil für automatischen Nullpunktgleich

#### 12 Zusatzfunktionen

Ohne Raum-Management-Funktion

**LAB** abluftgeführtes System (Laboratory)

**CLR** zuluftgeführtes System (Clean Room)

Raum-Management-Funktion aktiviert

**LAB-RMF** abluftgeführtes System (Laboratory) – mit Raum-Management-Funktion (RMF)

**CLR-RMF** zuluftgeführtes System (Clean Room) – mit Raum-Management-Funktion (RMF)

#### 13 Betriebswerte zur werkseitigen Einstellung

Volumenstrom [m<sup>3</sup>/h oder l/s], Druck [Pa]

Nur bei aktivierter Raum-Management-Funktion erforderlich Gesamt-abluft/-zuluft Raum

q<sub>v1</sub>: Standardbetrieb

q<sub>v2</sub>: reduzierter Betrieb

q<sub>v3</sub>: erhöhter Betrieb

q<sub>v4</sub>: konstante Zuluft

q<sub>v5</sub>: konstante Abluft

q<sub>v6</sub>: Differenz Zu-/Abluft

Δp<sub>soil</sub>: Solldruck (nur bei Druckregelung)

#### Ergänzende Produkte

Raumbedieneinheit (nur für Geräte mit RMF)

**CP-Touch-4.3** Touch-Bedieneinheit mit 4,3"

Differenzdrucktransmitter bei Gerätefunktion Raumdruckregelung sind gesondert zu bestellen oder bauseitig zu stellen, z. B.

**PT-699** Messbereich ± 50 Pa oder ± 100 Pa

**PT-GB604** Messbereich ± 100 Pa

**Bestellschlüssel Einzelregelung (mit Anbauteil EASYLAB)**

TVR	-	D	-	-	FL	/	160	/	G2	/	ELAB	/	S	/	EC	-	E0	/	UMZ	/	...		
	1		2		3		4		5		6		7		8		9		10		11		13

**1 Serie**

TVR VVS-Regelgerät

**2 Dämmschale**

Keine Eintragung: ohne  
D mit Dämmschale

**3 Material**

Keine Eintragung: verzinktes Stahlblech  
P1 Oberfläche pulverbeschichtet, RAL 7001 (silbergrau)  
A2 Edelstahlausführung

**4 Luftleitungsanschluss**

Keine Eintragung: Aufsteckende für Luftleitung nach EN 1506, mit Si-cke für optionale Dichtung  
FL Flansch beidseitig (nicht für TVR-D-P1 oder TVR-D-A2)

**5 Nenngrösse [mm]**

100, 125, 160, 200, 250, 315, 400

**6 Zubehör**

Keine Eintragung: ohne  
D2 Doppellippendichtung beidseitig  
G2 Gegenflansch beidseitig

**7 Anbauteile (Regelkomponente)**

ELAB EASYLAB Regler TCU3

**8 Antriebe**

S Schnellläufer (3 s)  
SD Schnellläufer (3 s) mit digitaler Schnittstelle (TROX HPD)

**9 Gerätefunktion**

Einzelregelung  
SC Einzelregler Zuluft (Supply Controller)  
EC Einzelregler Abluft (Extract Controller)

**10 Externe Volumenstromvorgabe**

E0 variabel, Signalspannungsbereich 0 – 10 V DC  
E2 variabel, Signalspannungsbereich 2 – 10 V DC  
2P 2 Schaltstufen (für einen kundenseitigen Schaltkontakt)  
3P 3 Schaltstufen (für zwei kundenseitige Schaltkontakte)  
F Festwert, ein Sollwert (ohne externe Beschaltung)

**11 Erweiterungen der Anbaugruppe**

Option 1: Stromversorgung  
Keine Eintragung: 24 V AC/DC Versorgung  
T mit EM-TRF für 230 V AC Netzversorgung  
U mit EM-TRF-USV (inkl. Akku) für 230 V AC unterbrechungsfreie Netzversorgung (USV)

Option 2: digitale Kommunikationsschnittstelle

Keine Eintragung: ohne  
B mit EM-BAC-MOD für BACnet MS/TP  
M mit EM-BAC-MOD für Modbus RTU  
I mit EM-IP für BACnet IP, Modbus IP und Webserver  
R mit EM-IP (inkl. Echtzeituhr, RTC) für BACnet IP, Modbus IP und Webserver

Option 3: automatischer Nullpunktgleich

Keine Eintragung: ohne  
Z mit EM-AUTOZERO, Magnetventil für automatischen Nullpunktgleich

**13 Betriebswerte zur werkseitigen Einstellung**

Volumenstrom [m³/h oder l/s]

Abhängig von: externe Volumenstromvorgabe

E0:  $q_{vmin} - q_{vmax}$   
E2:  $q_{vmin} - q_{vmax}$   
2P:  $q_{v1}/q_{v2}$   
3P:  $q_{v1}/q_{v2}/q_{v3}$   
F:  $q_{v1}$

**TVR**

[5]	[8]					
	S			SD		
	[9]					
	SC, EC	RS, RE	PC	SC, EC	RS, RE	PC
100	1327.–	1327.–	1655.–	1412.–	1412.–	1741.–
125	1330.–	1330.–	1659.–	1416.–	1416.–	1744.–
160	1334.–	1334.–	1662.–	1419.–	1419.–	1747.–
200	1337.–	1337.–	1665.–	1422.–	1422.–	1751.–
250	1347.–	1347.–	1675.–	1432.–	1432.–	1760.–
315	1366.–	1366.–	1695.–	1452.–	1452.–	1780.–
400	1386.–	1386.–	1714.–	1471.–	1471.–	1800.–
Grundpreis						

Für Gerätefunktion PC (Raumdruckregler) gilt: Differenzdrucktransmitter für den Raumdruck nicht im Preis enthalten. Bedieneinheiten BE-LCD oder CP-Touch-4.3 sind im Preis nicht enthalten und müssen separat bestellt werden.



## TVR

[5]	[2]	[3]	[4]	[6]		[3]	[4]	[6]
	D	P1	FL	D2	G2	A2	FL	G2
	TVR-...-					TVR-...-A2-		
100	76.-	122.-	27.-	30.-	27.-	273.-	79.-	79.-
125	79.-	122.-	27.-	30.-	27.-	273.-	79.-	79.-
160	79.-	135.-	30.-	33.-	30.-	293.-	89.-	89.-
200	89.-	142.-	37.-	33.-	37.-	303.-	109.-	109.-
250	102.-	142.-	43.-	33.-	43.-	335.-	129.-	129.-
315	125.-	178.-	46.-	37.-	46.-	381.-	138.-	138.-
400	168.-	220.-	56.-	37.-	56.-	440.-	168.-	168.-
Mehrpreis								

P1, A2 nicht in Kombination mit D und FL

## Option 11 Erweiterung der Anbauteile (Erweiterungsmodule)

T	U	B	M	I	R	Z
250.-	703.-	286.-	286.-	749.-	848.-	201.-
Mehrpreis						



Für unterschiedlichste Anwendungen im Standardvolumenstrombereich, Laborabzugsregelung

**Bestellschlüssel Laborabzugsregelung (mit Anbauteil EASYLAB)**

TVR – D – – FL / 160 / G2 / ELAB / S / FH – VS / UMZS / 200 – 900 [m³/h]										
1	2	3	4	5	6	7	8	9	10	11

**1 Serie**

TVR VVS-Regelgerät

**2 Dämmschale**

Keine Eintragung: ohne  
D mit Dämmschale

**3 Material**

Keine Eintragung: verzinktes Stahlblech  
P1 Oberfläche pulverbeschichtet, RAL 7001 (silbergrau)  
A2 Edelstahlausführung

**4 Luftleitungsanschluss**

Keine Eintragung: Aufsteckende für Luftleitung nach EN 1506, mit Sicke für optionale Dichtung  
FL Flansch beidseitig (nicht für TVR-D-P1 oder TVR-D-A2)

**5 Nenngrosse [mm]**

100, 125, 160, 200, 250, 315, 400

**6 Zubehör**

Keine Eintragung: ohne  
D2 Doppellippendichtung beidseitig  
G2 Gegenflansch beidseitig

**7 Anbauteile (Regelkomponente)**

ELAB EASYLAB Regler TCU3

**8 Antriebe**

S Schnellläufer (3 s)  
SD Schnellläufer (3 s) mit digitaler Kommunikationsschnittstelle (TROX HPD)

**9 Gerätefunktion**

Laborabzugsregelung  
Mit Einströmsensor  
FH-VS Laborabzugsregelung – Regelstrategie Einströmgeschwindigkeit (für Einströmsensor)

Mit Einströmsensor und Frontschieber-Wegsensor

FH-VD Laborabzugsregelung – optimierte Regelstrategie Einströmgeschwindigkeit (für Einströmsensor + Frontschieber-Wegsensor)

Mit Frontschieber-Wegsensor

FH-DS Laborabzugsregelung – lineare Regelstrategie (für Frontschieber-Wegsensor)

FH-DV Laborabzugsregelung – Sicherheitsoptimierte Regelstrategie (für Frontschieber-Wegsensor)

Mit Kundenseitigen Schaltkontakten für Schaltstufen

FH-2P Laborabzugsregelung – 2 Schaltstufen (für einen kundenseitigen Schaltkontakt)

FH-3P Laborabzugsregelung – 3 Schaltstufen (für zwei kundenseitige Schaltkontakte)

Ohne Aufschaltung

FH-F Laborabzugsregelung – Festwertbetrieb, ein Sollwert (ohne externe Beschaltung)

**10 Erweiterungsmodule**

Option 1: Versorgungsspannung  
Keine Eintragung: 24 V AC/DC Versorgung  
T mit EM-TRF für 230 V AC Netzversorgung  
U mit EM-TRF-USV (inkl. Akku) für 230 V AC unterbrechungsfreie Netzversorgung (USV)

Option 2: digitale Kommunikationsschnittstelle

Keine Eintragung: ohne  
B mit EM-BAC-MOD für BACnet MS/TP  
M mit EM-BAC-MOD für Modbus RTU  
I mit EM-IP für BACnet IP, Modbus IP und Webserver  
R mit EM-IP (inkl. Echtzeituhr, RTC) für BACnet IP, Modbus IP und Webserver

Option 3: automatischer Nullpunktgleich

Keine Eintragung: ohne  
Z mit EM-AUTOZERO, Magnetventil für automatischen Nullpunktgleich

Option 4: Beleuchtungsschaltung

Keine Eintragung: ohne  
S mit EM-LIGHT, Anschlussbuchse für Beleuchtung, schaltbar an Bedieneinheit (nur in Verbindung mit EM-TRF oder EM-TRF-USV nutzbar)

**11 Betriebswerte zur werkseitigen Einstellung**

Volumenstrom [m³/h oder l/s]

Abhängig von: Gerätefunktion

FH-VS:  $q_{vmin} - q_{vmax}$

FH-VD:  $q_{vmin} - q_{vmax}$

FH-DS:  $q_{vmin} - q_{vmax}$

FH-DV:  $q_{vmin} - q_{vmax}$

FH-2P:  $q_{v1}/q_{v2}$

FH-3P:  $q_{v1}/q_{v2}/q_{v3}$

FH-F:  $q_{v1}$

**Ergänzende Produkte**

Bedieneinheit für Laborabzugsregler zur Funktionsanzeige der Regelung nach EN 14175

BE-SEG-02 OLED-Display

CP-Touch-4.3 Touch-Bedieneinheit mit 4,3"

## TVR

[5]	[8]							
	S				SD			
	[9]							
	FH-VD	FH-VS	FH-DS, FH-DV	FH-2P, FH-3P, FH-F	FH-VD	FH-VS	FH-DS, FH-DV	FH-2P, FH-3P, FH-F
100	2076.–	1724.–	1678.–	1327.–	2161.–	1810.–	1764.–	1412.–
125	2079.–	1728.–	1682.–	1330.–	2164.–	1813.–	1767.–	1416.–
160	2082.–	1731.–	1685.–	1334.–	2168.–	1816.–	1770.–	1419.–
200	2085.–	1734.–	1688.–	1337.–	2171.–	1820.–	1774.–	1422.–
250	2095.–	1744.–	1698.–	1347.–	2181.–	1829.–	1783.–	1432.–
315	2115.–	1764.–	1718.–	1366.–	2200.–	1849.–	1803.–	1452.–
400	2135.–	1783.–	1737.–	1386.–	2220.–	1869.–	1823.–	1471.–
Grundpreis								

Preise für Laborabzugsregelung:

- Sensoren bei FH-VD, FH-VS, FH-DS, FH-DV sind im Preis und Lieferumfang enthalten
- Bedieneinheiten BE-SEG-02, BE-LCD oder CP-Touch-4.3 sind im Preis nicht enthalten und müssen separat bestellt werden

## TVR

[5]	[2]	[3]	[4]	[6]		[3]	[4]	[6]
	D	P1	FL	D2	G2	A2	FL	G2
	TVR-...-					TVR-...-A2-		
100	76.–	122.–	27.–	30.–	27.–	273.–	79.–	79.–
125	79.–	122.–	27.–	30.–	27.–	273.–	79.–	79.–
160	79.–	135.–	30.–	33.–	30.–	293.–	89.–	89.–
200	89.–	142.–	37.–	33.–	37.–	303.–	109.–	109.–
250	102.–	142.–	43.–	33.–	43.–	335.–	129.–	129.–
315	125.–	178.–	46.–	37.–	46.–	381.–	138.–	138.–
400	168.–	220.–	56.–	37.–	56.–	440.–	168.–	168.–
Mehrpreis								

P1, A2 nicht in Kombination mit D und FL

## Option 10 Erweiterung der Anbauteile (Erweiterungsmodule)

T	U	B	M	I	R	Z	S
250.–	703.–	286.–	286.–	749.–	848.–	201.–	69.–
Mehrpreis							

S: Nur in Verbindung mit T oder U

Preise in CHF ohne MwSt.

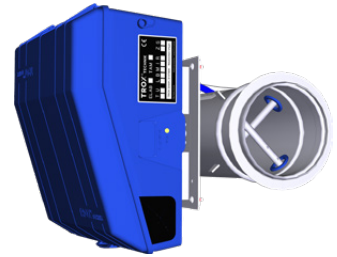
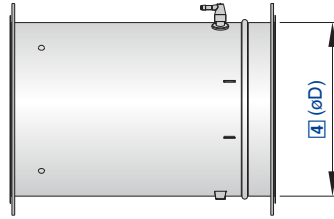

Zur Volumenstrom-Messung in Luftleitungen

**VMR – P1 – FL / 160 / G2 / ELAB / EC – E0 / UMZ**

1	2	3	4	5	6	7	8	9	

**1 Serie**

**VMR** Volumenstrommesseinrichtung, rund

**2 Material**

Keine Eintragung: verzinktes Stahlblech  
**P1** Oberfläche pulverbeschichtet, RAL 7001 (silbergrau)  
**A2** Edelstahlausführung

**3 Flansch**

Keine Eintragung: ohne  
**FL** Flansch beidseitig

**4 Nenngröße [mm]**

**100, 125, 160, 200, 250, 315, 400**

**5 Zubehör**

Keine Eintragung: ohne  
**D2** Lippendichtung beidseitig  
**G2** Gegenflansch beidseitig

**6 Anbauteile (Wirkdrucktransmitter)**

**ELAB** EASYLAB TCU3

**7 Gerätefunktion**

**SC** Erfassung Zuluft (Supply Capture)  
**EC** Erfassung Abluft (Extract Capture)

**8 Signalspannungsbereich**

Für das Istwertsignal  
**E0** 0 – 10 V DC  
**E2** 2 – 10 V DC

**9 Erweiterungen der Anbaugruppe**

Option 1: Stromversorgung  
 Keine Eintragung: 24 V AC/DC Versorgung  
**T** mit EM-TRF für 230 V AC Netzversorgung  
**U** mit EM-TRF-USV (inkl. Akku) für 230 V AC unterbrechungsfreie Netzversorgung (USV)

Option 2: Kommunikationsschnittstelle

Keine Eintragung: ohne  
**B** mit EM-BAC-MOD für BACnet MS/TP  
**M** mit EM-BAC-MOD für Modbus RTU  
**I** mit EM-IP für BACnet IP, Modbus IP und Webserver  
**R** mit EM-IP (inkl. Echtzeituhr, RTC) für BACnet IP, Modbus IP und Webserver

Option 3: automatischer Nullpunktgleich

Keine Eintragung: ohne  
**Z** mit EM-AUTOZERO, Magnetventil für automatischen Nullpunktgleich

**VMR**

[4]	[2]	[3]	[5]		[2]	[3]	[5]
	P1	FL	D2	G2	A2	FL	G2
	VMR-...-				VMR-...-A2-		
100	122.–	27.–	30.–	27.–	273.–	79.–	79.–
125	122.–	27.–	30.–	27.–	273.–	79.–	79.–
160	135.–	30.–	33.–	30.–	293.–	89.–	89.–
200	142.–	37.–	33.–	37.–	303.–	109.–	109.–
250	142.–	43.–	33.–	43.–	335.–	129.–	129.–
315	178.–	46.–	37.–	46.–	381.–	138.–	138.–
400	220.–	56.–	37.–	56.–	440.–	168.–	168.–
	Mehrpreis						





## Option 9 Erweiterung der Anbauteile (Erweiterungsmodule)

T	U	B	M	I	R	Z
250.–	703.–	286.–	286.–	749.–	848.–	201.–
Mehrpreis						

Preise in CHF ohne MwSt.

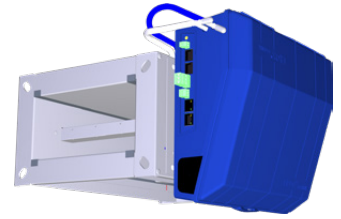

Für normale bis hohe Volumenstrombereiche

**Bestellschlüssel Raumregelung (mit Anbauteil EASYLAB)**

TVJ – D – P1 / 600×400 / ELAB / S / RS / UMZ / LAB / ...										
1	2	3	4	5	6	7	9	10	11	

**1 Serie**

**TVJ** VVS-Regelgerät

**2 Dämmschale**

Keine Eintragung: ohne  
**D** mit Dämmschale

**3 Material**

Keine Eintragung: verzinktes Stahlblech  
**P1** Oberfläche pulverbeschichtet, RAL 7001 (silbergrau)

**4 Nenngrösse [mm]**

B × H

**5 Anbauteile (Regelkomponente)**

**ELAB** EASYLAB Regler TCU3

**6 Antriebe**

**S** Schnellläufer (3 s)  
**SD** Schnellläufer (3 s), mit digitaler Kommunikationsschnittstelle (TROX HPD)

**7 Gerätefunktion**

Raumregelung  
**RS** Raum-Zuluftregler (Room Supply)  
**RE** Raum-Abluftregler (Room Extract)  
**PC** Raumdruckregler (Pressure Control)

**9 Erweiterungen der Anbaugruppe**

Option 1: Stromversorgung  
Keine Eintragung: 24 V AC/DC Versorgung  
**T** mit EM-TRF für 230 V AC Netzversorgung  
**U** mit EM-TRF-USV (inkl. Akku) für 230 V AC unterbrechungsfreie Netzversorgung (USV)

Option 2: digitale Kommunikationsschnittstelle

Keine Eintragung: ohne  
**B** mit EM-BAC-MOD für BACnet MS/TP  
**M** mit EM-BAC-MOD für Modbus RTU  
**I** mit EM-IP für BACnet IP, Modbus IP und Webserver  
**R** mit EM-IP (inkl. Echtzeituhr, RTC) für BACnet IP, Modbus IP und Webserver

Option 3: automatischer Nullpunktgleich

Keine Eintragung: ohne  
**Z** mit EM-AUTOZERO, Magnetventil für automatischen Nullpunktgleich

**10 Zusatzfunktionen**

Ohne Raum-Management-Funktion  
**LAB** abluftgeführtes System (Laboratory)  
**CLR** zuluftgeführtes System (Clean Room)

Raum-Management-Funktion aktiviert

**LAB-RMF** abluftgeführtes System (Laboratory) – mit Raum-Management-Funktion (RMF)  
**CLR-RMF** zuluftgeführtes System (Clean Room) – mit Raum-Management-Funktion (RMF)

**11 Betriebswerte zur werkseitigen Einstellung**

Volumenstrom [m³/h oder l/s], Druck [Pa]

Nur bei aktivierter Raum-Management-Funktion erforderlich Gesamt-abluft/-zuluft Raum

$q_{v1}$ : Standardbetrieb  
 $q_{v2}$ : reduzierter Betrieb  
 $q_{v3}$ : erhöhter Betrieb  
 $q_{v4}$ : konstante Zuluft  
 $q_{v5}$ : konstante Abluft  
 $q_{v6}$ : Differenz Zu-/Abluft  
 $\Delta p_{sol}$ : Solldruck (nur bei Druckregelung)

**Ergänzende Produkte**

Raumbedieneinheit (nur für Geräte mit RMF)  
**CP-Touch-4.3** Touch-Bedieneinheit mit 4,3"

Differenzdrucktransmitter bei Gerätefunktion Raumdruckregelung sind gesondert zu bestellen oder bauseitig zu stellen, z. B.

**PT-699** Messbereich ± 50 Pa oder ± 100 Pa  
**PT-GB604** Messbereich ± 100 Pa



Bestellschlüssel Einzelregelung (mit Anbauteil EASYLAB)

TVJ	-	D	/	P1	/	600x400	/	ELAB	/	S	/	EC	-	E0	/	UMZ	/	...
	1	2	3	4	5	6	7	8	9	11								

1 Serie

TVJ VVS-Regelgerät

2 Dämmschale

Keine Eintragung: ohne  
D mit Dämmschale

3 Material

Keine Eintragung: verzinktes Stahlblech  
P1 Oberfläche pulverbeschichtet, RAL 7001 (silbergrau)

4 Nenngrosse [mm]

B x H

5 Anbauteile (Regelkomponente)

ELAB EASYLAB Regler TCU3

6 Antriebe

S Schnellläufer (3 s)  
SD Schnellläufer (3 s), mit digitaler Kommunikationsschnittstelle (TROX HPD)

7 Gerätefunktion

Einzelregelung  
SC Einzelregler Zuluft (Supply Controller)  
EC Einzelregler Abluft (Extract Controller)

8 Externe Volumenstromvorgabe

E0 variabel, Signalspannungsbereich 0 – 10 V DC  
E2 variabel, Signalspannungsbereich 2 – 10 V DC  
2P 2 Schaltstufen (für einen kundenseitigen Schaltkontakt)  
3P 3 Schaltstufen (für zwei kundenseitige Schaltkontakte)  
F Festwert, ein Sollwert (ohne externe Beschaltung)

9 Erweiterungen der Anbaugruppe

Option 1: Stromversorgung  
Keine Eintragung: 24 V AC/DC Versorgung  
T mit EM-TRF für 230 V AC Netzversorgung  
U mit EM-TRF-USV (inkl. Akku) für 230 V AC unterbrechungsfreie Netzversorgung (USV)

Option 2: digitale Kommunikationsschnittstelle

Keine Eintragung: ohne  
B mit EM-BAC-MOD für BACnet MS/TP  
M mit EM-BAC-MOD für Modbus RTU  
I mit EM-IP für BACnet IP, Modbus IP und Webserver  
R mit EM-IP (inkl. Echtzeituhr, RTC) für BACnet IP, Modbus IP und Webserver

Option 3: automatischer Nullpunktgleich

Keine Eintragung: ohne  
Z mit EM-AUTOZERO, Magnetventil für automatischen Nullpunktgleich

11 Betriebswerte zur werkseitigen Einstellung

Volumenstrom [m³/h oder l/s]

Abhängig von: externer Volumenstromvorgabe

E0:  $q_{vmin} - q_{vmax}$   
E2:  $q_{vmin} - q_{vmax}$   
2P:  $q_{v1}/q_{v2}$   
3P:  $q_{v1}/q_{v2}/q_{v3}$   
F:  $q_{v1}$

Regelsysteme

TVJ

[4]		[6]						[2]	[3]
		S			SD				
		[7]							
B	H	SC, EC	RS, RE	PC	SC, EC	RS, RE	PC	D	P1
200	100	1347.–	1347.–	1675.–	1432.–	1432.–	1760.–	102.–	76.–
300	100	1353.–	1353.–	1682.–	1439.–	1439.–	1767.–	106.–	76.–
400	100	1360.–	1360.–	1688.–	1445.–	1445.–	1774.–	112.–	83.–
500	100	1363.–	1363.–	1691.–	1448.–	1448.–	1777.–	115.–	83.–
600	100	1376.–	1376.–	1705.–	1462.–	1462.–	1790.–	119.–	86.–
200	200	1376.–	1376.–	1705.–	1462.–	1462.–	1790.–	106.–	96.–
300	200	1386.–	1386.–	1714.–	1471.–	1471.–	1800.–	109.–	99.–
400	200	1393.–	1393.–	1721.–	1478.–	1478.–	1806.–	115.–	99.–
500	200	1403.–	1403.–	1731.–	1488.–	1488.–	1816.–	125.–	106.–
600	200	1412.–	1412.–	1741.–	1498.–	1498.–	1826.–	125.–	106.–
700	200	1422.–	1422.–	1751.–	1508.–	1508.–	1836.–	132.–	112.–
800	200	1432.–	1432.–	1760.–	1517.–	1517.–	1846.–	135.–	112.–
300	300	1403.–	1403.–	1731.–	1488.–	1488.–	1816.–	112.–	112.–
400	300	1412.–	1412.–	1741.–	1498.–	1498.–	1826.–	122.–	115.–
500	300	1425.–	1425.–	1754.–	1511.–	1511.–	1839.–	125.–	115.–
Grundpreis								Mehrpreis	

Für Gerätefunktion PC (Raumdruckregler) gilt: Differenzdrucktransmitter für den Raumdruck nicht im Preis enthalten. Bedieneinheiten BE-LCD oder CP-Touch-4.3 sind im Preis nicht enthalten und müssen separat bestellt werden.



[4]		[6]						[2]	[3]
		S			SD				
		[7]							
B	H	SC, EC	RS, RE	PC	SC, EC	RS, RE	PC	D	P1
600	300	1432.–	1432.–	1760.–	1517.–	1517.–	1846.–	132.–	122.–
700	300	1442.–	1442.–	1770.–	1527.–	1527.–	1856.–	138.–	122.–
800	300	1458.–	1458.–	1787.–	1544.–	1544.–	1872.–	142.–	125.–
900	300	1468.–	1468.–	1797.–	1554.–	1554.–	1882.–	148.–	125.–
1000	300	1481.–	1481.–	1810.–	1567.–	1567.–	1895.–	148.–	135.–
400	400	1429.–	1429.–	1757.–	1514.–	1514.–	1842.–	125.–	125.–
500	400	1442.–	1442.–	1770.–	1527.–	1527.–	1856.–	129.–	132.–
600	400	1455.–	1455.–	1783.–	1540.–	1540.–	1869.–	132.–	132.–
700	400	1465.–	1465.–	1793.–	1550.–	1550.–	1879.–	142.–	138.–
800	400	1478.–	1478.–	1806.–	1563.–	1563.–	1892.–	145.–	142.–
900	400	1491.–	1491.–	1820.–	1577.–	1577.–	1905.–	152.–	142.–
1000	400	1504.–	1504.–	1833.–	1590.–	1590.–	1918.–	155.–	152.–
500	500	1498.–	1498.–	1826.–	1583.–	1583.–	1911.–	138.–	155.–
600	500	1511.–	1511.–	1839.–	1596.–	1596.–	1925.–	145.–	161.–
700	500	1531.–	1531.–	1859.–	1616.–	1616.–	1944.–	148.–	171.–
800	500	1544.–	1544.–	1872.–	1629.–	1629.–	1957.–	155.–	171.–
900	500	1560.–	1560.–	1888.–	1645.–	1645.–	1974.–	161.–	175.–
1000	500	1580.–	1580.–	1908.–	1665.–	1665.–	1994.–	168.–	175.–
600	600	1534.–	1534.–	1862.–	1619.–	1619.–	1948.–	152.–	181.–
800	600	1570.–	1570.–	1898.–	1655.–	1655.–	1984.–	161.–	191.–
1000	600	1609.–	1609.–	1938.–	1695.–	1695.–	2023.–	171.–	194.–
800	800	–	–	–	1705.–	1705.–	2033.–	175.–	211.–
1000	800	–	–	–	1744.–	1744.–	2072.–	184.–	224.–
Grundpreis								Mehrpreis	

Für Gerätefunktion PC (Raumdruckregler) gilt: Differenzdrucktransmitter für den Raumdruck nicht im Preis enthalten.  
Bedieneinheiten BE-LCD oder CP-Touch-4.3 sind im Preis nicht enthalten und müssen separat bestellt werden.

**Option 9 Erweiterung der Anbauteile (Erweiterungsmodule)**

T	U	B	M	I	R	Z
250.–	703.–	286.–	286.–	749.–	848.–	201.–
Mehrpreis						

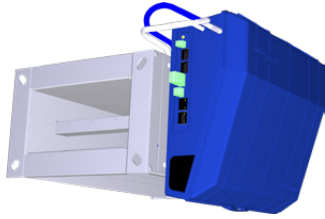

Für normale bis hohe Volumenstrombereiche mit luftdichter Absperrung

#### Bestellschlüssel Raumregelung (mit Anbauteil EASYLAB)

TVT	-	D	-	P1	/	600×400	/	ELAB	/	S	/	RS	/	UMZ	/	LAB	/	...
1	2	3	4	5	6	7	9	10	11									

#### 1 Serie

**TVT** VVS-Regelgerät

#### 2 Dämmschale

Keine Eintragung: ohne  
**D** mit Dämmschale

#### 3 Material

Keine Eintragung: verzinktes Stahlblech  
**P1** Oberfläche pulverbeschichtet, RAL 7001 (silbergrau)

#### 4 Nenngröße [mm]

B × H

#### 5 Anbauteile (Regelkomponente)

**ELAB** EASYLAB Regler TCU3

#### 6 Antriebe

**S** Schnellläufer (3 s)  
**SD** Schnellläufer (3 s), mit digitaler Kommunikationsschnittstelle (TROX HPD)

#### 7 Gerätefunktion

Raumregelung  
**RS** Raum-Zuluftregler (Room Supply)  
**RE** Raum-Abluftregler (Room Extract)  
**PC** Raumdruckregler (Pressure Control)

#### 9 Erweiterungen der Anbaugruppe

Option 1: Stromversorgung  
Keine Eintragung: 24 V AC/DC Versorgung  
**T** mit EM-TRF für 230 V AC Netzversorgung  
**U** mit EM-TRF-USV (inkl. Akku) für 230 V AC unterbrechungsfreie Netzversorgung (USV)

Option 2: digitale Kommunikationsschnittstelle

Keine Eintragung: ohne  
**B** mit EM-BAC-MOD für BACnet MS/TP  
**M** mit EM-BAC-MOD für Modbus RTU  
**I** mit EM-IP für BACnet IP, Modbus IP und Webserver  
**R** mit EM-IP (inkl. Echtzeituhr, RTC) für BACnet IP, Modbus IP und Webserver

Option 3: automatischer Nullpunktgleich

Keine Eintragung: ohne

**Z** mit EM-AUTOZERO, Magnetventil für automatischen Nullpunktgleich

#### 10 Zusatzfunktionen

Ohne Raum-Management-Funktion  
**LAB** abluftgeführtes System (Laboratory)  
**CLR** zuluftgeführtes System (Clean Room)

Raum-Management-Funktion aktiviert

**LAB-RMF** abluftgeführtes System (Laboratory) – mit Raum-Management-Funktion (RMF)

**CLR-RMF** uluftgeführtes System (Clean Room) – mit Raum-Management-Funktion (RMF)

#### 11 Betriebswerte zur werkseitigen Einstellung

Volumenstrom [m³/h oder l/s], Druck [Pa]

Nur bei aktivierter Raum-Management-Funktion erforderlich Gesamt-abluft/-zuluft Raum

$q_{v1}$ : Standardbetrieb  
 $q_{v2}$ : reduzierter Betrieb  
 $q_{v3}$ : erhöhter Betrieb  
 $q_{v4}$ : konstante Zuluft  
 $q_{v5}$ : konstante Abluft  
 $q_{v6}$ : Differenz Zu-/Abluft  
 $\Delta p_{\text{soil}}$ : Solldruck (nur bei Druckregelung)

#### Ergänzende Produkte

Raumbedieneinheit (nur für Geräte mit RMF)  
**CP-Touch-4.3** Touch-Bedieneinheit mit 4,3"

Differenzdrucktransmitter bei Gerätefunktion Raumdruckregelung sind gesondert zu bestellen oder bauseitig zu stellen, z. B.

**PT-699** Messbereich ± 50 Pa oder ± 100 Pa  
**PT-GB604** Messbereich ± 100 Pa

**Bestellschlüssel Einzelregelung (mit Anbauteil EASYLAB)**

TVT	-	D	/	P1	/	600x400	/	ELAB	/	S	/	EC	-	E0	/	UMZ	/	...
	1	2	3	4	5	6	7	8	9	11								

**1 Serie**

TVT VVS-Regelgerät

**2 Dämmschale**

Keine Eintragung: ohne  
D mit Dämmschale

**3 Material**

Keine Eintragung: verzinktes Stahlblech  
P1 Oberfläche pulverbeschichtet, RAL 7001 (silbergrau)

**4 Nenngrosse [mm]**

B x H

**5 Anbauteile (Regelkomponente)**

ELAB EASYLAB Regler TCU3

**6 Antriebe**

S Schnellläufer (3 s)  
SD Schnellläufer (3 s), mit digitaler Kommunikationsschnittstelle (TROX HPD)

**7 Gerätefunktion**

Einzelregelung  
SC Einzelregler Zuluft (Supply Controller)  
EC Einzelregler Abluft (Extract Controller)

**8 Externe Volumenstromvorgabe**

E0 variabel, Signalspannungsbereich 0 – 10 V DC  
E2 variabel, Signalspannungsbereich 2 – 10 V DC  
2P 2 Schaltstufen (für einen kundenseitigen Schaltkontakt)  
3P 3 Schaltstufen (für zwei kundenseitige Schaltkontakte)  
F Festwert, ein Sollwert (ohne externe Beschaltung)

**9 Erweiterungen der Anbaugruppe**

Option 1: Stromversorgung  
Keine Eintragung: 24 V AC/DC Versorgung  
T mit EM-TRF für 230 V AC Netzversorgung  
U mit EM-TRF-USV (inkl. Akku) für 230 V AC unterbrechungsfreie Netzversorgung (USV)

Option 2: digitale Kommunikationsschnittstelle

Keine Eintragung: ohne  
B mit EM-BAC-MOD für BACnet MS/TP  
M mit EM-BAC-MOD für Modbus RTU  
I mit EM-IP für BACnet IP, Modbus IP und Webserver  
R mit EM-IP (inkl. Echtzeituhr, RTC) für BACnet IP, Modbus IP und Webserver

Option 3: automatischer Nullpunktgleich

Keine Eintragung: ohne  
Z mit EM-AUTOZERO, Magnetventil für automatischen Nullpunktgleich

**11 Betriebswerte zur werkseitigen Einstellung**

Volumenstrom [m³/h oder l/s]

Abhängig von: externe Volumenstromvorgabe

E0:  $q_{vmin} - q_{vmax}$   
E2:  $q_{vmin} - q_{vmax}$   
2P:  $q_{v1}/q_{v2}$   
3P:  $q_{v1}/q_{v2}/q_{v3}$   
F:  $q_{v1}$

**TVT**

[4]		[6]						[2]	[3]
		S			SD				
		[7]							
B	H	SC, EC	RS, RE	PC	SC, EC	RS, RE	PC	D	P1
200	100	1386.–	1386.–	1714.–	1471.–	1471.–	1800.–	102.–	76.–
300	100	1393.–	1393.–	1721.–	1478.–	1478.–	1806.–	106.–	76.–
400	100	1403.–	1403.–	1731.–	1488.–	1488.–	1816.–	112.–	83.–
500	100	1412.–	1412.–	1741.–	1498.–	1498.–	1826.–	115.–	83.–
600	100	1419.–	1419.–	1747.–	1504.–	1504.–	1833.–	119.–	86.–
200	200	1425.–	1425.–	1754.–	1511.–	1511.–	1839.–	106.–	96.–
300	200	1439.–	1439.–	1767.–	1524.–	1524.–	1852.–	109.–	99.–
400	200	1452.–	1452.–	1780.–	1537.–	1537.–	1865.–	115.–	99.–
500	200	1465.–	1465.–	1793.–	1550.–	1550.–	1879.–	125.–	106.–
600	200	1478.–	1478.–	1806.–	1563.–	1563.–	1892.–	125.–	106.–
700	200	1488.–	1488.–	1816.–	1573.–	1573.–	1902.–	132.–	112.–
800	200	–	–	–	1586.–	1586.–	1915.–	135.–	112.–
300	300	1468.–	1468.–	1797.–	1554.–	1554.–	1882.–	112.–	112.–
400	300	1478.–	1478.–	1806.–	1563.–	1563.–	1892.–	122.–	115.–
500	300	–	–	–	1577.–	1577.–	1905.–	125.–	115.–
Grundpreis								Mehrpreis	

Für Gerätefunktion PC (Raumdruckregler) gilt: Differenzdrucktransmitter für den Raumdruck nicht im Preis enthalten. Bedieneinheiten BE-LCD oder CP-Touch-4.3 sind im Preis nicht enthalten und müssen separat bestellt werden.



[4]		[6]						[2]	[3]
		S			SD				
		[7]							
B	H	SC, EC	RS, RE	PC	SC, EC	RS, RE	PC	D	P1
600	300	-	-	-	1586.-	1586.-	1915.-	132.-	122.-
700	300	-	-	-	1593.-	1593.-	1921.-	138.-	122.-
800	300	-	-	-	1609.-	1609.-	1938.-	142.-	125.-
900	300	-	-	-	1622.-	1622.-	1951.-	148.-	125.-
1000	300	-	-	-	1632.-	1632.-	1961.-	148.-	135.-
400	400	-	-	-	1600.-	1600.-	1928.-	125.-	125.-
500	400	-	-	-	1616.-	1616.-	1944.-	129.-	132.-
600	400	-	-	-	1626.-	1626.-	1954.-	132.-	132.-
700	400	-	-	-	1639.-	1639.-	1967.-	142.-	138.-
800	400	-	-	-	1649.-	1649.-	1977.-	145.-	142.-
900	400	-	-	-	1659.-	1659.-	1987.-	152.-	142.-
1000	400	-	-	-	1668.-	1668.-	1997.-	155.-	152.-
500	500	-	-	-	1688.-	1688.-	2017.-	138.-	155.-
600	500	-	-	-	1705.-	1705.-	2033.-	145.-	161.-
700	500	-	-	-	1718.-	1718.-	2046.-	148.-	171.-
800	500	-	-	-	1731.-	1731.-	2059.-	155.-	171.-
900	500	-	-	-	1751.-	1751.-	2079.-	161.-	175.-
1000	500	-	-	-	1770.-	1770.-	2099.-	168.-	175.-
Grundpreis								Mehrpreis	

Für Gerätefunktion PC (Raumdruckregler) gilt: Differenzdrucktransmitter für den Raumdruck nicht im Preis enthalten.  
Bedieneinheiten BE-LCD oder CP-Touch-4.3 sind im Preis nicht enthalten und müssen separat bestellt werden.

**Option 9 Erweiterung der Anbauteile (Erweiterungsmodule)**

T	U	B	M	I	R	Z
250.-	703.-	286.-	286.-	749.-	848.-	201.-
Mehrpreis						

Preise in CHF ohne MwSt.

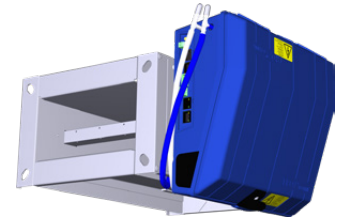

Zur Volumenstrom-Messung in Luftleitungen

**VME – P1 / 600 × 400 / ELAB / EC – E0 / UMZ**

1	2	3	4	5	6	7	

**1 Serie**

**VME** Volumenstrom-Messeinrichtung, rechteckig

**2 Material**

Keine Eintragung: verzinktes Stahlblech  
**P1** Oberfläche pulverbeschichtet, RAL 7001 (silbergrau)

**3 Nenngrösse [mm]**

Breite × Höhe angeben

**4 Anbauteil (Regelkomponente)**

**ELAB** EASYLAB TCU3

**5 Gerätefunktion**

**SC** Erfassung Zuluft (Supply Capture)  
**EC** Erfassung Abluft (Extract Capture)

**6 Signalspannungsbereich**

Für das Istwertsignal  
**E0** 0 – 10 V DC  
**E2** 2 – 10 V DC

**7 Erweiterungen der Anbaugruppe**

Option 1: Stromversorgung  
Keine Eintragung: 24 V AC/DC Versorgung  
**T** mit EM-TRF für 230 V AC Netzversorgung  
**U** mit EM-TRF-USV (inkl. Akku) für 230 V AC unterbrechungsfreie Netzversorgung (USV)

Option 2: Kommunikationsschnittstelle  
Keine Eintragung: ohne Kommunikationsschnittstelle  
**B** mit EM-BAC-MOD für BACnet MS/TP  
**M** mit EM-BAC-MOD für Modbus RTU  
**I** mit EM-IP für BACnet IP, Modbus IP und Webserver  
**R** mit EM-IP (inkl. Echtzeituhr, RTC) für BACnet IP, Modbus IP und Webserver

Option 3: automatischer Nullpunktgleich  
Keine Eintragung: ohne automatischer Nullpunktgleich  
**Z** mit EM-AUTOZERO, Magnetventil für automatischen Nullpunktgleich

**VME**

[3]		[5]	[2]
B	H	SC, EC	P1
200	100	1068.–	76.–
300	100	1074.–	76.–
400	100	1081.–	83.–
500	100	1084.–	83.–
600	100	1097.–	86.–
200	200	1097.–	96.–
300	200	1107.–	99.–
400	200	1114.–	99.–
500	200	1123.–	106.–
600	200	1133.–	106.–
700	200	1143.–	112.–
800	200	1153.–	112.–
300	300	1123.–	112.–
400	300	1133.–	115.–
500	300	1146.–	115.–
600	300	1153.–	122.–
700	300	1163.–	122.–
		Grundpreis	Mehrpreis

[3]		[5]	[2]
B	H	SC, EC	P1
800	300	1179.–	125.–
900	300	1189.–	125.–
1000	300	1202.–	135.–
400	400	1150.–	125.–
500	400	1163.–	132.–
600	400	1176.–	132.–
700	400	1186.–	138.–
800	400	1199.–	142.–
900	400	1212.–	142.–
1000	400	1225.–	152.–
500	500	1219.–	155.–
600	500	1232.–	161.–
700	500	1251.–	171.–
800	500	1265.–	171.–
900	500	1281.–	175.–
1000	500	1301.–	175.–
600	600	1255.–	181.–
800	600	1291.–	191.–
		Grundpreis	Mehrpreis





[3]		[5]	[2]	[3]		[5]	[2]
B	H	SC, EC	P1	B	H	SC, EC	P1
1000	600	1330.-	194.-	1000	800	1380.-	224.-
800	800	1340.-	211.-	1000	1000	1435.-	250.-
		Grundpreis	Mehrpreis			Grundpreis	Mehrpreis

**Option 7 Erweiterung der Anbauteile (Erweiterungsmodule)**

T	U	B	M	I	R	Z
250.-	703.-	286.-	286.-	749.-	848.-	201.-
Mehrpreis						



Für hohe akustische Anforderungen bei niedrigen Luftgeschwindigkeiten im Zuluftbereich

**Bestellschlüssel Raumregelung (mit Anbauteil EASYLAB)**

<b>TZ-Silenzio – D / 200 / ELAB / S / RS / UMZ / LAB / ...</b>									
<b>1</b>	<b>2</b>	<b>3</b>	<b>4</b>	<b>5</b>	<b>6</b>	<b>8</b>	<b>9</b>	<b>10</b>	

**1 Serie**

**TZ-Silenzio** VVS-Regelgerät, Zuluft

**2 Dämmschale**

Keine Eintragung: ohne  
**D** mit Dämmschale

**3 Nenngrösse**

**125, 160, 200, 250, 315**

**4 Anbauteile (Regelkomponente)**

**ELAB** EASYLAB Regler TCU3

**5 Antriebe**

**S** Schnellläufer (3 s)  
**SD** Schnellläufer (3 s), mit digitaler Kommunikationsschnittstelle (TROX HPD)

**6 Gerätefunktion**

Raumregelung  
**RS** Raum-Zuluftregler (Room Supply)  
**PC** Raumdruckregler (Pressure Control)

**8 Erweiterungen der Anbaugruppe**

Option 1: Stromversorgung  
Keine Eintragung: 24 V AC/DC Versorgung  
**T** mit EM-TRF für 230 V AC Netzversorgung  
**U** mit EM-TRF-USV (inkl. Akku) für 230 V AC unterbrechungsfreie Netzversorgung (USV)

Option 2: digitale Kommunikationsschnittstelle

Keine Eintragung: ohne  
**B** mit EM-BAC-MOD für BACnet MS/TP  
**M** mit EM-BAC-MOD für Modbus RTU  
**I** mit EM-IP für BACnet IP, Modbus IP und Webserver  
**R** mit EM-IP (inkl. Echtzeituhr, RTC) für BACnet IP, Modbus IP und Webserver

Option 3: automatischer Nullpunktabgleich

Keine Eintragung: ohne  
**Z** mit EM-AUTOZERO, Magnetventil für automatischen Nullpunktabgleich

**9 Zusatzfunktionen**

Ohne Raum-Management-Funktion  
**LAB** abluftgeführtes System (Laboratory)  
**CLR** zuluftgeführtes System (Clean Room)

Raum-Management-Funktion aktiviert

**LAB-RMF** abluftgeführtes System (Laboratory) – mit Raum-Management-Funktion (RMF)  
**CLR-RMF** zuluftgeführtes System (Clean Room) – mit Raum-Management-Funktion (RMF)

**10 Betriebswerte zur werkseitigen Einstellung**

Volumenstrom [m³/h oder l/s], Druck [Pa]

Nur bei aktivierter Raum-Management-Funktion erforderlich Gesamt-abluft/-zuluft Raum

$q_{v1}$ : Standardbetrieb  
 $q_{v2}$ : reduzierter Betrieb  
 $q_{v3}$ : erhöhter Betrieb  
 $q_{v4}$ : konstante Zuluft  
 $q_{v5}$ : konstante Abluft  
 $q_{v6}$ : Differenz Zu-/Abluft  
 $\Delta p_{soll}$ : Solldruck (nur bei Druckregelung)

**Ergänzende Produkte**

Raumbedieneinheit (nur für Geräte mit RMF)  
**CP-Touch-4.3** Touch-Bedieneinheit mit 4,3"

Differenzdrucktransmitter bei Gerätefunktion Raumdruckregelung sind gesondert zu bestellen oder bauseitig zu stellen, z. B.

**PT-699** Messbereich  $\pm 50$  Pa oder  $\pm 100$  Pa  
**PT-GB604** Messbereich  $\pm 100$  Pa



Bestellschlüssel Einzelregelung (mit Anbauteil EASYLAB)

TZ-Silenzio – D / 200 / ELAB / S / SC – E0 / UMZ / ...

1	2	3	4	5	6	7	8	10	

1 Serie

**TZ-Silenzio** VVS-Regelgerät, Zuluft

Option 1: Stromversorgung

Keine Eintragung: 24 V AC/DC Versorgung

**T** mit EM-TRF für 230 V AC Netzversorgung

**U** mit EM-TRF-USV (inkl. Akku) für 230 V AC unterbrechungsfreie Netzversorgung (USV)

2 Dämmschale

Keine Eintragung: ohne

**D** mit Dämmschale

Option 2: digitale Kommunikationsschnittstelle

Keine Eintragung: ohne

**B** mit EM-BAC-MOD für BACnet MS/TP

**M** mit EM-BAC-MOD für Modbus RTU

**I** mit EM-IP für BACnet IP, Modbus IP und Webserver

**R** mit EM-IP (inkl. Echtzeituhr, RTC) für BACnet IP, Modbus IP und Webserver

3 Nenngrösse

125, 160, 200, 250, 315

4 Anbauteile (Regelkomponente)

**ELAB** EASYLAB Regler TCU3

5 Antriebe

**S** Schnellläufer (3 s)

**SD** Schnellläufer (3 s), mit digitaler Kommunikationsschnittstelle (TROX HPD)

Option 3: automatischer Nullpunktgleich

Keine Eintragung: ohne

**Z** mit EM-AUTOZERO, Magnetventil für automatischen Nullpunktgleich

6 Gerätefunktion

Einzelregelung

**SC** Einzelregler Zuluft (Supply Controller)

10 Betriebswerte zur werkseitigen Einstellung

Volumenstrom [m³/h oder l/s]

7 Externe Volumenstromvorgabe

**E0** variabel, Signalspannungsbereich 0 – 10 V DC

**E2** variabel, Signalspannungsbereich 2 – 10 V DC

**2P** 2 Schaltstufen (für einen kundenseitigen Schaltkontakt)

**3P** 3 Schaltstufen (für zwei kundenseitige Schaltkontakte)

**F** Festwert, ein Sollwert (ohne externe Beschaltung)

Abhängig von: externe Volumenstromvorgabe

E0:  $q_{vmin} - q_{vmax}$

E2:  $q_{vmin} - q_{vmax}$

2P:  $q_{v1}/q_{v2}$

3P:  $q_{v1}/q_{v2}/q_{v3}$

F:  $q_{v1}$

8 Erweiterungen der Anbaugruppe

TZ-Silenzio

[3]	[5]						[2]
	S			SD			
	[6]						
	SC	RS	PC	SC	RS	PC	D
125	1544.–	1544.–	1872.–	1629.–	1629.–	1957.–	293.–
160	1573.–	1573.–	1902.–	1659.–	1659.–	1987.–	365.–
200	1632.–	1632.–	1961.–	1718.–	1718.–	2046.–	401.–
250	1764.–	1764.–	2092.–	1849.–	1849.–	2177.–	559.–
315	1852.–	1852.–	2181.–	1938.–	1938.–	2266.–	611.–
	Grundpreis						Mehrpreis

Für Gerätefunktion PC (Raumdruckregler) gilt: Differenzdrucktransmitter für den Raumdruck nicht im Preis enthalten. Bedieneinheiten BE-LCD oder CP-Touch-4.3 sind im Preis nicht enthalten und müssen separat bestellt werden.

Option 8 Erweiterung der Anbauteile (Erweiterungsmodule)

T	U	B	M	I	R	Z
250.–	703.–	286.–	286.–	749.–	848.–	201.–
Mehrpreis						

Regelsysteme



Für hohe akustische Anforderungen bei niedrigen Luftgeschwindigkeiten im Abluftbereich

**Bestellschlüssel Raumregelung (mit Anbauteil EASYLAB)**

TA-Silenzio – D / 200 / ELAB / S / RE / UMZ / LAB / ...									
1	2	3	4	5	6	8	9	10	

**1 Serie**

**TA-Silenzio** VVS-Regelgerät, Abluft

**2 Dämmschale**

Keine Eintragung: ohne  
**D** mit Dämmschale

**3 Nenngrosse [mm]**

**125, 160, 200, 250, 315**

**4 Anbauteile (Regelkomponente)**

**ELAB** EASYLAB Regler TCU3

**5 Antriebe**

**S** Schnellläufer (3 s)  
**SD** Schnellläufer (3 s), mit digitaler Kommunikationsschnittstelle (TROX HPD)

**6 Gerätefunktion**

Raumregelung  
**RE** Raum-Abluftregler (Room Extract)  
**PC** Raumdruckregler (Pressure Control)

**8 Erweiterungen der Anbaugruppe**

Option 1: Stromversorgung  
Keine Eintragung: 24 V AC/DC Versorgung  
**T** mit EM-TRF für 230 V AC Netzversorgung  
**U** mit EM-TRF-USV (inkl. Akku) für 230 V AC unterbrechungsfreie Netzversorgung (USV)

Option 2: digitale Kommunikationsschnittstelle

Keine Eintragung: ohne  
**B** mit EM-BAC-MOD für BACnet MS/TP  
**M** mit EM-BAC-MOD für Modbus RTU  
**I** mit EM-IP für BACnet IP, Modbus IP und Webserver  
**R** mit EM-IP (inkl. Echtzeituhr, RTC) für BACnet IP, Modbus IP und Webserver

Option 3: automatischer Nullpunktabgleich

Keine Eintragung: ohne  
**Z** mit EM-AUTOZERO, Magnetventil für automatischen Nullpunktabgleich

**9 Zusatzfunktionen**

Ohne Raum-Management-Funktion  
**LAB** abluftgeführtes System (Laboratory)  
**CLR** zuluftgeführtes System (Clean Room)

Raum-Management-Funktion aktiviert

**LAB-RMF** abluftgeführtes System (Laboratory) – mit Raum-Management-Funktion (RMF)  
**CLR-RMF** zuluftgeführtes System (Clean Room) – mit Raum-Management-Funktion (RMF)

**10 Betriebswerte zur werkseitigen Einstellung**

Volumenstrom [m³/h oder l/s], Druck [Pa]

Nur bei aktivierter Raum-Management-Funktion erforderlich Gesamt-abluft/-zuluft Raum

- $q_{v1}$ : Standardbetrieb
- $q_{v2}$ : reduzierter Betrieb
- $q_{v3}$ : erhöhter Betrieb
- $q_{v4}$ : konstante Zuluft
- $q_{v5}$ : konstante Abluft
- $q_{v6}$ : Differenz Zu-/Abluft
- $\Delta p_{soll}$ : Solldruck (nur bei Druckregelung)

**Ergänzende Produkte**

Raumbedieneinheit (nur für Geräte mit RMF)  
**CP-Touch-4.3** Touch-Bedieneinheit mit 4,3"

Differenzdrucktransmitter bei Gerätefunktion Raumdruckregelung sind gesondert zu bestellen oder bauseitig zu stellen, z. B.

- PT-699** Messbereich  $\pm 50$  Pa oder  $\pm 100$  Pa
- PT-GB604** Messbereich  $\pm 100$  Pa



Bestellschlüssel Einzelregelung (mit Anbauteil EASYLAB)

TA-Silenzio – D / 200 / ELAB / S / EC – E0 / UMZ / ...

1	2	3	4	5	6	7	8	10	

**1 Serie**  
TA-Silenzio VVS-Regelgerät, Abluft

Option 1: Stromversorgung  
Keine Eintragung: 24 V AC/DC Versorgung  
**T** mit EM-TRF für 230 V AC Netzversorgung  
**U** mit EM-TRF-USV (inkl. Akku) für 230 V AC unterbrechungsfreie Netzversorgung (USV)

**2 Dämmschale**  
Keine Eintragung: ohne  
**D** mit Dämmschale

Option 2: digitale Kommunikationsschnittstelle  
Keine Eintragung: ohne  
**B** mit EM-BAC-MOD für BACnet MS/TP  
**M** mit EM-BAC-MOD für Modbus RTU  
**I** mit EM-IP für BACnet IP, Modbus IP und Webserver  
**R** mit EM-IP (inkl. Echtzeituhr, RTC) für BACnet IP, Modbus IP und Webserver

**3 Nenngrosse [mm]**  
125, 160, 200, 250, 315

Option 3: automatischer Nullpunktgleich  
Keine Eintragung: ohne  
**Z** mit EM-AUTOZERO, Magnetventil für automatischen Nullpunktgleich

**4 Anbauteile (Regelkomponente)**  
ELAB EASYLAB Regler TCU3

**10 Betriebswerte zur werkseitigen Einstellung**  
Volumenstrom [m³/h oder l/s]

**5 Antriebe**  
**S** Schnellläufer (3 s)  
**SD** Schnellläufer (3 s), mit digitaler Kommunikationsschnittstelle (TROX HPD)

**6 Gerätefunktion**  
Einzelregelung  
**EC** Einzelregler Abluft (Extract Controller)

**7 Externe Volumenstromvorgabe**  
**E0** variabel, Signalspannungsbereich 0 – 10 V DC  
**E2** variabel, Signalspannungsbereich 2 – 10 V DC  
**2P** 2 Schaltstufen (für einen kundenseitigen Schaltkontakt)  
**3P** 3 Schaltstufen (für zwei kundenseitige Schaltkontakte)  
**F** Festwert, ein Sollwert (ohne externe Beschaltung)

Abhängig von: externe Volumenstromvorgabe  
E0:  $q_{vmin} - q_{vmax}$   
E2:  $q_{vmin} - q_{vmax}$   
2P:  $q_{v1}/q_{v2}$   
3P:  $q_{v1}/q_{v2}/q_{v3}$   
F:  $q_{v1}$

8 Erweiterungen der Anbaugruppe

TA-Silenzio

[3]	[5]						[2]
	S			SD			
	[6]						
	EC	RE	PC	EC	RE	PC	D
125	1544.–	1544.–	1872.–	1629.–	1629.–	1957.–	293.–
160	1573.–	1573.–	1902.–	1659.–	1659.–	1987.–	365.–
200	1632.–	1632.–	1961.–	1718.–	1718.–	2046.–	401.–
250	1764.–	1764.–	2092.–	1849.–	1849.–	2177.–	559.–
315	1852.–	1852.–	2181.–	1938.–	1938.–	2266.–	611.–
	Grundpreis						Mehrpreis

Für Gerätefunktion PC (Raumdruckregler) gilt: Differenzdrucktransmitter für den Raumdruck nicht im Preis enthalten. Bedieneinheiten BE-LCD oder CP-Touch-4.3 sind im Preis nicht enthalten und müssen separat bestellt werden.

Option 8 Erweiterung der Anbauteile (Erweiterungsmodule)

T	U	B	M	I	R	Z
250.–	703.–	286.–	286.–	749.–	848.–	201.–
Mehrpreis						

Preise in CHF ohne MwSt.

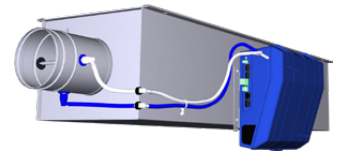

Für hohe akustische Anforderungen im Zuluftbereich

**Bestellschlüssel Raumregelung (mit Anbauteil EASYLAB)**

TVZ	- D	/ 160	/ D1	/ ELAB	/ S	/ RS	/ UMZ	/ LAB	/ ...
1	2	3	4	5	6	7	9	10	11

**1 Serie**

**TVZ** VVS-Regelgerät, Zuluft

**2 Dämmschale**

Keine Eintragung: ohne  
**D** mit Dämmschale

**3 Nenngrosse [mm]**

**125, 160, 200, 250, 315, 400**

**4 Zubehör**

Keine Eintragung: ohne  
**D1** Doppellippendichtung

**5 Anbauteile (Regelkomponente)**

**ELAB** EASYLAB Regler TCU3

**6 Antriebe**

**S** Schnellläufer (3 s)  
**SD** Schnellläufer (3 s), mit digitaler Kommunikationsschnittstelle (TROX HPD)

**7 Gerätefunktion**

Raumregelung  
**RS** Raum-Zuluftregler (Room Supply)  
**PC** Raumdruckregler (Pressure Control)

**9 Erweiterungen der Anbaugruppe**

Option 1: Stromversorgung  
Keine Eintragung: 24 V AC/DC Versorgung  
**T** mit EM-TRF für 230 V AC Netzversorgung  
**U** mit EM-TRF-USV (inkl. Akku) für 230 V AC unterbrechungsfreie Netzversorgung (USV)

Option 2: digitale Kommunikationsschnittstelle

Keine Eintragung: ohne  
**B** mit EM-BAC-MOD für BACnet MS/TP  
**M** mit EM-BAC-MOD für Modbus RTU  
**I** mit EM-IP für BACnet IP, Modbus IP und Webserver  
**R** mit EM-IP (inkl. Echtzeituhr, RTC) für BACnet IP, Modbus IP und Webserver

Option 3: automatischer Nullpunktgleich

Keine Eintragung: ohne  
**Z** mit EM-AUTOZERO, Magnetventil für automatischen Nullpunktgleich

**10 Zusatzfunktionen**

Ohne Raum-Management Funktion  
**LAB** abluftgeführtes System (Laboratory)  
**CLR** zuluftgeführtes System (Clean Room)

Raum-Management-Funktion aktiviert  
**LAB-RMF** abluftgeführtes System (Laboratory) – mit Raum-Management-Funktion (RMF)  
**CLR-RMF** zuluftgeführtes System (Clean Room) – mit Raum-Management-Funktion (RMF)

**11 Betriebswerte zur werkseitigen Einstellung**

Volumenstrom [m³/h oder l/s], Druck [Pa]

Nur bei aktivierter Raum-Management-Funktion erforderlich Gesamt-abluft/-zuluft Raum

$q_{v1}$ : Standardbetrieb  
 $q_{v2}$ : reduzierter Betrieb  
 $q_{v3}$ : erhöhter Betrieb  
 $q_{v4}$ : konstante Zuluft  
 $q_{v5}$ : konstante Abluft  
 $q_{v6}$ : Differenz Zu-/Abluft  
 $\Delta p_{sol}$ : Solldruck (nur bei Druckregelung)

**Ergänzende Produkte**

Raumbedieneinheit (nur für Geräte mit RMF)  
**CP-Touch-4.3** Touch-Bedieneinheit mit 4,3"

Differenzdrucktransmitter bei Gerätefunktion Raumdruckregelung sind gesondert zu bestellen oder bauseitig zu stellen, z. B.

**PT-699** Messbereich ± 50 Pa oder ± 100 Pa  
**PT-GB604** Messbereich ± 100 Pa



**Bestellschlüssel Einzelregelung (mit Anbauteil EASYLAB)**

TVZ	-	D	/	160	/	D1	/	ELAB	/	S	/	SC	-	E0	/	UMZ	/	...
1	2	3	4	5	6	7	8	9	11									

**1 Serie**

TVZ VVS-Regelgerät, Zuluft

**2 Dämmschale**

Keine Eintragung: ohne  
D mit Dämmschale

**3 Nenngrösse [mm]**

125, 160, 200, 250, 315, 400

**4 Zubehör**

Keine Eintragung: ohne  
D1 Doppellippendichtung

**5 Anbauteile (Regelkomponente)**

ELAB EASYLAB Regler TCU3

**6 Antriebe**

S Schnellläufer (3 s)  
SD Schnellläufer (3 s), mit digitaler Kommunikationsschnittstelle (TROX HPD)

**7 Gerätefunktion**

Einzelregelung  
SC Einzelregler Zuluft (Supply Controller)

**8 Externe Volumenstromvorgabe**

E0 variabel, Signalspannungsbereich 0 – 10 V DC  
E2 variabel, Signalspannungsbereich 2 – 10 V DC  
2P 2 Schaltstufen (für einen kundenseitigen Schaltkontakt)  
3P 3 Schaltstufen (für zwei kundenseitige Schaltkontakte)  
F Festwert, ein Sollwert (ohne externe Beschaltung)

**9 Erweiterungen der Anbaugruppe**

Option 1: Stromversorgung  
Keine Eintragung: 24 V AC/DC Versorgung  
T mit EM-TRF für 230 V AC Netzversorgung  
U mit EM-TRF-USV (inkl. Akku) für 230 V AC unterbrechungsfreie Netzversorgung (USV)

Option 2: digitale Kommunikationsschnittstelle

Keine Eintragung: ohne  
B mit EM-BAC-MOD für BACnet MS/TP  
M mit EM-BAC-MOD für Modbus RTU  
I mit EM-IP für BACnet IP, Modbus IP und Webserver  
R mit EM-IP (inkl. Echtzeituhr, RTC) für BACnet IP, Modbus IP und Webserver

Option 3: automatischer Nullpunktgleich

Keine Eintragung: ohne  
Z mit EM-AUTOZERO, Magnetventil für automatischen Nullpunktgleich

**11 Betriebswerte zur werkseitigen Einstellung**

Volumenstrom [m³/h oder l/s]

Abhängig von: externe Volumenstromvorgabe

E0:  $q_{vmin} - q_{vmax}$   
E2:  $q_{vmin} - q_{vmax}$   
2P:  $q_{v1}/q_{v2}$   
3P:  $q_{v1}/q_{v2}/q_{v3}$   
F:  $q_{v1}$

Regelsysteme

**TVZ**

[3]	[6]						[2]	[4]
	S			SD				
	[7]							
	SC	RS	PC	SC	RS	PC	D	D1
125	1544.–	1544.–	1872.–	1629.–	1629.–	1957.–	293.–	7.–
160	1573.–	1573.–	1902.–	1659.–	1659.–	1987.–	365.–	7.–
200	1632.–	1632.–	1961.–	1718.–	1718.–	2046.–	401.–	7.–
250	1764.–	1764.–	2092.–	1849.–	1849.–	2177.–	559.–	7.–
315	1852.–	1852.–	2181.–	1938.–	1938.–	2266.–	611.–	10.–
400	2062.–	2062.–	2391.–	2148.–	2148.–	2476.–	667.–	10.–
	Grundpreis						Mehrpreis	

Für Gerätefunktion PC (Raumdruckregler) gilt: Differenzdrucktransmitter für den Raumdruck nicht im Preis enthalten. Bedieneinheiten BE-LCD oder CP-Touch-4.3 sind im Preis nicht enthalten und müssen separat bestellt werden.

**Option 9 Erweiterung der Anbauteile (Erweiterungsmodule)**

T	U	B	M	I	R	Z
250.–	703.–	286.–	286.–	749.–	848.–	201.–
Mehrpreis						

Preise in CHF ohne MwSt.

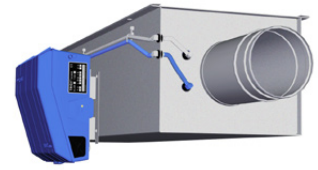

Für hohe akustische Anforderungen im Abluftbereich

**Bestellschlüssel Raumregelung (mit Anbauteil EASYLAB)**

TVA	-	D	/	160	/	D1	/	ELAB	/	S	/	RE	/	UMZ	/	LAB	/	...
1	2	3	4	5	6	7	9	10	11									

**1 Serie**

**TVA** VVS-Regelgerät, Abluft

**2 Dämmschale**

Keine Eintragung: ohne  
**D** mit Dämmschale

**3 Nenngrosse [mm]**

**125, 160, 200, 250, 315, 400**

**4 Zubehör**

Keine Eintragung: ohne  
**D1** Doppellippendichtung (einseitig)

**5 Anbauteile (Regelkomponente)**

**ELAB** EASYLAB Regler TCU3

**6 Antriebe**

**S** Schnellläufer (3 s)  
**SD** Schnellläufer (3 s), mit digitaler Kommunikationsschnittstelle (TROX HPD)

**7 Gerätefunktion**

Raumregelung  
**RE** Raum-Abluftregler (Room Extract)  
**PC** Raumdruckregler (Pressure Control)

**9 Erweiterungen der Anbaugruppe**

Option 1: Stromversorgung  
Keine Eintragung: 24 V AC/DC Versorgung  
**T** mit EM-TRF für 230 V AC Netzversorgung  
**U** mit EM-TRF-USV (inkl. Akku) für 230 V AC unterbrechungsfreie Netzversorgung (USV)

Option 2: digitale Kommunikationsschnittstelle

Keine Eintragung: ohne  
**B** mit EM-BAC-MOD für BACnet MS/TP  
**M** mit EM-BAC-MOD für Modbus RTU  
**I** mit EM-IP für BACnet IP, Modbus IP und Webserver  
**R** mit EM-IP (inkl. Echtzeituhr, RTC) für BACnet IP, Modbus IP und Webserver

Option 3: automatischer Nullpunktgleich

Keine Eintragung: ohne  
**Z** mit EM-AUTOZERO, Magnetventil für automatischen Nullpunktgleich

**10 Zusatzfunktionen**

Ohne Raum-Management-Funktion  
**LAB** abluftgeführtes System (Laboratory)  
**CLR** zuluftgeführtes System (Clean Room)

Raum-Management-Funktion aktiviert  
**LAB-RMF** abluftgeführtes System (Laboratory) – mit Raum-Management-Funktion (RMF)  
**CLR-RMF** zuluftgeführtes System (Clean Room) – mit Raum-Management-Funktion (RMF)

**11 Betriebswerte zur werkseitigen Einstellung**

Volumenströme [m³/h, l/s], Druck [Pa]

Nur bei aktivierter Raum-Management-Funktion erforderlich Gesamt-abluft/-zuluft Raum

$q_{v1}$ : Standardbetrieb  
 $q_{v2}$ : reduzierter Betrieb  
 $q_{v3}$ : erhöhter Betrieb  
 $q_{v4}$ : konstante Zuluft  
 $q_{v5}$ : konstante Abluft  
 $q_{v6}$ : Differenz Zu-/Abluft  
 $\Delta p_{sol}$ : Solldruck (nur bei Druckregelung)

**Ergänzende Produkte**

Raumbedieneinheit (nur für Geräte mit RMF)  
**CP-Touch-4.3** Touch-Bedieneinheit mit 4,3"

Differenzdrucktransmitter bei Gerätefunktion Raumdruckregelung sind gesondert zu bestellen oder bauseitig zu stellen, z. B.

**PT-699** Messbereich ± 50 Pa oder ± 100 Pa  
**PT-GB604** Messbereich ± 100 Pa



## Bestellschlüssel Einzelregelung (mit Anbauteil EASYLAB)

TVA	-	D	/	160	/	D1	/	ELAB	/	S	/	EC	-	E0	/	UMZ	/	...
1	2	3	4	5	6	7	8	9	11									

**1 Serie**

TVA VVS-Regelgerät, Abluft

**2 Dämmschale**Keine Eintragung: ohne  
D mit Dämmschale**3 Nenngrosse [mm]**

125, 160, 200, 250, 315, 400

**4 Zubehör**Keine Eintragung: ohne  
D1 Doppellippendichtung (einseitig)**5 Anbauteile (Regelkomponente)**

ELAB EASYLAB Regler TCU3

**6 Antriebe**S Schnellläufer (3 s)  
SD Schnellläufer (3 s), mit digitaler Schnittstelle (TROX HPD)**7 Gerätefunktion**Einzelregelung  
EC Einzelregler Abluft (Extract Controller)**8 Externe Volumenstromvorgabe**E0 variabel, Signalspannungsbereich 0 – 10 V DC  
E2 variabel, Signalspannungsbereich 2 – 10 V DC  
2P 2 Schaltstufen (für einen kundenseitigen Schaltkontakt)  
3P 3 Schaltstufen (für zwei kundenseitige Schaltkontakte)  
F Festwert, ein Sollwert (ohne externe Beschaltung)**9 Erweiterungen der Anbaugruppe**Option 1: Stromversorgung  
Keine Eintragung: 24 V AC/DC Versorgung  
T mit EM-TRF für 230 V AC Netzversorgung  
U mit EM-TRF-USV (inkl. Akku) für 230 V AC unterbrechungsfreie Netzversorgung (USV)

Option 2: digitale Kommunikationsschnittstelle

Keine Eintragung: ohne  
B mit EM-BAC-MOD für BACnet MS/TP  
M mit EM-BAC-MOD für Modbus RTU  
I mit EM-IP für BACnet IP, Modbus IP und Webserver  
R mit EM-IP (inkl. Echtzeituhr, RTC) für BACnet IP, Modbus IP und Webserver

Option 3: automatischer Nullpunktgleich

Keine Eintragung: ohne  
Z mit EM-AUTOZERO, Magnetventil für automatischen Nullpunktgleich**11 Betriebswerte zur werkseitigen Einstellung**

Volumenströme [m³/h oder l/s]

Abhängig von: externe Volumenstromvorgabe

E0:  $q_{vmin} - q_{vmax}$ E2:  $q_{vmin} - q_{vmax}$ 2P:  $q_{v1}/q_{v2}$ 3P:  $q_{v1}/q_{v2}/q_{v3}$ F:  $q_{v1}$ 

## TVA

[3]	[6]						[2]	[4]
	S			SD				
	[7]						D	D1
	EC	RE	PC	EC	RE	PC		
125	1544.–	1544.–	1872.–	1629.–	1629.–	1957.–	293.–	7.–
160	1573.–	1573.–	1902.–	1659.–	1659.–	1987.–	365.–	7.–
200	1632.–	1632.–	1961.–	1718.–	1718.–	2046.–	401.–	7.–
250	1764.–	1764.–	2092.–	1849.–	1849.–	2177.–	559.–	7.–
315	1852.–	1852.–	2181.–	1938.–	1938.–	2266.–	611.–	10.–
400	2062.–	2062.–	2391.–	2148.–	2148.–	2476.–	667.–	10.–
Grundpreis							Mehrpreis	

Für Gerätefunktion PC (Raumdruckregler) gilt: Differenzdrucktransmitter für den Raumdruck nicht im Preis enthalten.  
Bedieneinheiten BE-LCD oder CP-Touch-4.3 sind im Preis nicht enthalten und müssen separat bestellt werden.**Option 9 Erweiterung der Anbauteile (Erweiterungsmodule)**

T	U	B	M	I	R	Z
250.–	703.–	286.–	286.–	749.–	848.–	201.–
Mehrpreis						

Preise in CHF ohne MwSt.



Adaptermodul zur Erweiterung des EASYLAB Systems

TAM	M	LAB	...
1	2	3	4

### 1 Serie

**TAM** Adaptermodul

### 2 Erweiterungsmodule

Option 1: Versorgungsspannung

Keine Eintragung: 24 V AC/DC Versorgung

**T** mit EM-TRF für 230 V AC Netzversorgung

**U** mit EM-TRF-USV (inkl. Akku) für 230 V AC unterbrechungsfreie Netzversorgung (USV)

Option 2: digitale Kommunikationsschnittstelle

Keine Eintragung: ohne

**B** mit EM-BAC-MOD für BACnet MS/TP

**M** mit EM-BAC-MOD für Modbus RTU

**I** mit EM-IP für BACnet IP, Modbus IP und Webserver

**R** mit EM-IP (inkl. Echtzeituhr, RTC) für BACnet IP, Modbus IP und Webserver

### 3 Betriebsart

Ohne Raum-Management-Funktion

**LAB** ablufgeführtes System (Laboratory)

**CLR** zuluftgeführtes System (Clean Room)

Raum-Management-Funktion aktiviert

**LAB-RMF** ablufgeführtes System (Laboratory) – mit Raum-Management-Funktion (RMF)

**CLR-RMF** zuluftgeführtes System (Clean Room) – mit Raum-Management-Funktion (RMF)

### 4 Betriebswerte zur werkseitigen Einstellung

Volumenstrom [m<sup>3</sup>/h oder l/s], Druck [Pa]

Nur bei aktivierter Raum-Management-Funktion erforderlich Gesamt-abluft/-zuluft Raum

$q_{v1}$ : Standardbetrieb

$q_{v2}$ : reduzierter Betrieb

$q_{v3}$ : erhöhter Betrieb

$q_{v4}$ : konstante Zuluft

$q_{v6}$ : konstante Abluft

$q_{v6}$ : Differenz Zu-/Abluft

$\Delta p_{sol}$ : Solldruck (nur bei Druckregelung)

### Ergänzende Produkte

Raumbedieneinheit (nur für Geräte mit Raum-Management-Funktion)

**BE-LCD** 40-Zeichen-Display

**CP-Touch-4.3** Touch-Bedieneinheit mit 4,3"

## TAM

[1]
TAM
739.–
Grundpreis

Bedieneinheiten BE-LCD oder CP-Touch-4.3 sind im Preis nicht enthalten und müssen separat bestellt werden.

### Option 2 Erweiterungsmodule

[2]					
T	U	B	M	I	R
250.–	703.–	286.–	286.–	749.–	848.–
Mehrpreis					



Preise in CHF ohne MwSt.

Einsetzbar für Anbauteile ELAB, TUN, TUNF, TUS, TUSD sowie das EASYLAB TAM

**Erweiterungsmodule als Nachrüstung oder Ersatzteil für Regler TCU3 (EASYLAB und TROX UNIVERSAL)**

**EM – TRF**

1	2

**1 Serie**

**EM** Erweiterungsmodul

Für automatischen Nullpunktgleich

**AUTOZERO** Magnetventil für automatischen Nullpunktgleich des Differenzdrucktransmitters einer Volumenstrommesstelle

**2 Variante**

Für Stromversorgung

**TRF** 230 V AC Netzversorgung

Für Beleuchtungsschaltung

**LIGHT** Anschlussbuchse für Beleuchtung, schaltbar an Bedieneinheit (nur für EASYLAB Laborabzugsregler (Anbauteil ELAB); erfordert zudem EM-TRF oder EM-TRF-USV)

**TRF-USV** 230 V AC unterbrechungsfreie Netzversorgung (USV; Akkupack separat erforderlich)

**TRF-USV-AKKU** Akkupack für EM-TRV-USV

Für digitale Kommunikationsschnittstelle

**BAC-MOD** unterstützt BACnet MS/TP oder Modbus RTU (Protokolltyp wahlweise einstellbar)

Für Volumenstrommessung

**V** Differenzdrucktransmitter zur Erfassung des Volumenstroms bei Druckreglern (nur für TROX UNIVERSAL Druckregler (Anbauteile TUN, TUNF, TUS, TUSD) mit Gerätefunktion MFP, MVP, SFP, SVP)

**IP** unterstützt BACnet IP oder Modbus IP (Protokolltyp wahlweise einstellbar) sowie Webserver-Funktionalität

**Erweiterungsmodule für Regler TCU3**

EM-TRF	EM-TRF-USV (Transformator)	EM-TRF-USV- AKKU	EM-BAC-MOD	EM-IP	EM-AUTOZERO	EM-LIGHT
239.–	343.–	331.–	274.–	717.–	192.–	67.–
Grundpreis						

Preise in CHF ohne MwSt.



Für EASYLAB Laborabzugsregler und Überwachungseinrichtungen FMS

**BE - SEG - 02**

1	2

**1 Serie**

**BE-SEG** Bedieneinheit für EASYLAB Regler TCU3 oder Laborabzugsüberwachung FMS

**2 Variante**

**02** für alle Laborabzugsregelungen EASYLAB und Überwachungsgereäte FMS mit OLED Anzeige  
**03** für Laborabzugsüberwachung FMS

**BE-SEG**

[2]	
02	03
459.-	258.-
Grundpreis	

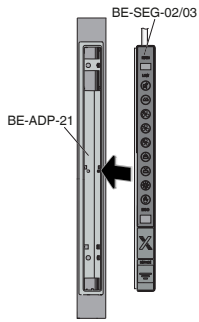

Adapterrahmen zum einfachen Einbau der Bedieneinheit

**BE – ADP – 21**

1	2

**1 Serie**  
**BE-ADP** Adapterrahmen

**2 Variante**  
**21** für BE-SEG-02 zum Einbau in Laborabzügen Fabr. Waldner, Typ SCALA

**BE-ADP**

[2]	
21	
	32.–
Grundpreis	

Preise in CHF ohne MwSt.



Preise in CHF ohne MwSt.



Bedieneinheit für EASYLAB Laborabzugsregler und Raumregler sowie TROX UNIVERSAL Regler

**BE – LCD**

|  
1

**1 Serie**

**BE-LCD** Bedieneinheit mit 40 Zeichen-Display

**BE-LCD**

[1]	
BE-LCD	
	497.-
Grundpreis	



Preise in CHF ohne MwSt.

Für Laborabzugsregler EASYLAB und für Raum Zu- oder Abluftregler mit Raummanagementfunktion

**CP-TOUCH – 4.3**

1	2

**1 Serie**  
**CP-TOUCH** Touch-Bedieneinheit

**2 Variante**  
**4.3** Bildschirmdiagonale von 4,3"

**CP-TOUCH-4.3**

[1] [2]	
	660.–
Grundpreis	

Preise in CHF ohne MwSt.

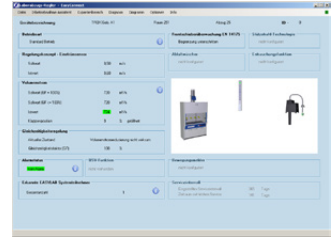

Für Inbetriebnahme und Diagnose der Anbauteile TROX UNIVERSAL und EASYLAB sowie Überwachungseinrichtung Serie FMS

**EasyConnect – CAB**

1	2

**1 Serie**

**EasyConnect** Konfigurationssoftware für Windows PC

**2 Schnittstellenadapter**

**CAB** leitungsgebundene Anbindung von EasyConnect, inkl. Adapter USB - RS485 und Anschlussleitung

**BC** drahtlose Anbindung von EasyConnect, inkl. Bluetooth Adaptermodul BlueCon

**EasyConnect**

[2]	
CAB	BC
1101.–	1416.–
Grundpreis	





Preise in CHF ohne MwSt.

**Zusatzkomponenten**

TBS Bewegungsmelder 24 V AC	390.-
	Grundpreis

**Zubehör**

CAB-TRD 5 m Verlängerung für Anschlussleitung VS-TRD	32.-
CAB-BE 5 m Verlängerung für Anschlussleitung Bedieneinheit EASYLAB	28.-
	Einzelpreis



Preise in CHF ohne MwSt.



Für die Erfassung und Regelung von Raumdrücken. Z. B. mit EASYLAB (Anbauteil ELAB) bei Gerätefunktion PC oder z. B. mit TROX UNIVERSAL (Anbauteil TUN, TUNF, TUS, TUSD) bei Gerätefunktion PRS, PRE

**PT – 699-LCD**

1	2

**1 Serie**

**PT** Differenzdrucktransmitter

**2 Varianten**

**699** Messbereich  $\pm 50$  oder  $\pm 100$  Pa

**699-LCD** Messbereich  $\pm 50$  oder  $\pm 100$  Pa, mit Display zur Druckanzeige

**GB604** Messbereich  $\pm 100$  Pa

**GB604-CAL** Messbereich  $\pm 100$  Pa, mit Kalibrierzeugnis

**Raumdrucktransmitter**

[2]			
699	699-LCD	GB604	GB604-CAL
541.–	949.–	1006.–	1147.–
Grundpreis			



Preise in CHF ohne MwSt.

## Raumdrucksensor Sauter

Bezeichnung	INFOR LN- Nummer	
EGP100F101	10238177	406.-
		Grundpreis

Preise in CHF ohne MwSt.



Für die Überwachung von Volumenströmen

**FMS – 1 / SGVD**

1	2	3

**1 Serie**

**FMS** Überwachungseinrichtung

**2 Variante**

- 1 Überwachungseinrichtung mit integriertem Membrandrucktransmitter und Einschubsensor
- 2 Überwachungseinrichtung für externe 0 (2) – 10 V DC Signale

**3 Zubehör**

Option 1: Beleuchtungseinrichtung  
Keine Eintragung: ohne  
**S** EM-LIGHT-F

Option 2: Gegenstecker für Modul EM-LIGHT  
Keine Eintragung: ohne  
**G** EM-CPL

Option 3: Berührungsschutz und Zugentlastung für DO1 Ventilatoraktivierung  
Keine Eintragung: ohne  
**V** EM-VENT

Option 4: Differenzdrucktransmitter für Stützstrahlüberwachung  
Keine Eintragung: ohne  
**D** EM-DDT

**Ergänzende Produkte**

Bedieneinheit für Überwachungseinrichtung zur Funktionsanzeige nach EN 14175  
**BE-SEG-02** mit OLED Display  
**BE-SEG-03** Grundausführung (ohne Display, reduzierter Tastenumfang)

Einströmgeschwindigkeitssensor zur Überwachung der Einströmgeschwindigkeit am Frontschieber des Abzuges  
**VS-TRD**

**FMS**

[2]		[3]			
1	2	S	G	V	D
482.–	397.–	45.–	16.–	16.–	158.–
Grundpreis		Mehrpreis			

Optionale Komponenten: VS-TRD, BE-SEG-02, BE-SEG-03

VS-TRD	
	381.–
Grundpreis	

BE-SEG	
02	03
460.–	258.–
Grundpreis	

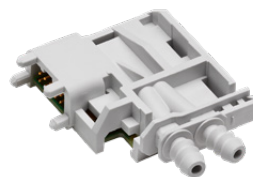

Preise in CHF ohne MwSt.

**EM – VENT**

1	2

**1 Serie**

**EM** Erweiterungsmodul

**2 Variante**

**LIGHT-F** Beleuchtungseinrichtung

**CPL** Gegenstecker für Modul EM-LIGHT und EM-LIGHT-F

**VENT** Berührungsschutz und Zugentlastung für DO1 Ventilatoraktivierung

**DDT** Differenzdrucktransmitter für Stützstrahlüberwachung

**Zubehör FMS**

[3]			
EM-LIGHT-F	EM-CPL	EM-VENT	EM-DDT
45.–	16.–	16.–	158.–
Mehrpreis			

Preise in CHF ohne MwSt.

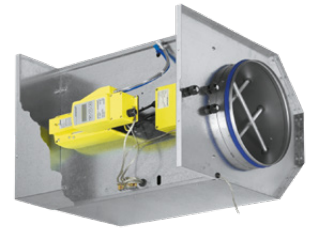

Zur Regelung variabler Volumenströme in explosionsgefährdeten Bereichen nach ATEX

**TVR-Ex mit ATEX Regelkomponente Universal**

TVR-Ex – P1 / 125 / S1F / V 0 / 200 – 400 [m³/h] / NO

1	2	3	4	5	6	7	8

**1 Serie**

**TVR-Ex** VVS-Regelgerät für explosionsgefährdete Bereiche

**2 Material**

Keine Eintragung: verzinktes Stahlblech

**P1** Innenrohr pulverbeschichtet, RAL 7001 (silbergrau)

**A2** Innenrohr Edelstahl

**3 Nenngrösse [mm]**

**125, 160, 200, 250, 315, 400**

**4 Anbauteile (Regelkomponente)**

Elektronische Regelung

**S1S** Regler ExReg und Stellantrieb

**S1F** Regler ExReg und Federrücklaufantrieb

**S1X** Regler ExReg, Stellantrieb und Hilfsschalter

**S1Y** Regler ExReg, Federrücklaufantrieb und Hilfsschalter

**5 Betriebsart**

**V** variabler Betrieb (einstellbarer Sollwertbereich)

**6 Signalspannungsbereich**

Für das Istwert- und Sollwertsignal

**0** 0 – 10 V DC

**2** 2 – 10 V DC

**7 Betriebswerte zur werkseitigen Einstellung**

Volumenstrom [m³/h oder l/s]

$q_{vmin} - q_{vmax}$

**8 Klappenstellung**

Nur für Federrücklaufantriebe (S1F und S1Y)

**NO** stromlos AUF (Normally Open)

**NC** stromlos ZU (Normally Closed)



Zur Regelung variabler Volumenströme in explosionsgefährdeten Bereichen nach ATEX

### TVR-Ex mit ATEX Regelkomponente auf Basis TCU3

TVR-Ex – P1 / 160 / TEF / EC – E0 / M / 200 – 400 [m<sup>3</sup>/h] / NO

1	2	3	4	5	6	7	8	9	

#### 1 Serie

**TVR-Ex** VVS-Regelgerät für explosionsgefährdete Bereiche

#### 2 Material

Keine Eintragung: verzinktes Stahlblech

**P1** Innenrohr pulverbeschichtet, RAL 7001 (silbergrau)

**A2** Innenrohr Edelstahl

#### 3 Nenngrösse [mm]

**125, 160, 200, 250, 315, 400**

#### 4 Anbauteile (Regelkomponente)

Elektronische Regelung (ausserhalb der Ex-Zone montiert)

**TES** Regler TCU3 und Stellantrieb

**TEF** Regler TCU3 und Federrücklaufantrieb

**TEX** Regler TCU3, Stellantrieb und Hilfsschalter

**TEY** Regler TCU3, Federrücklaufantrieb und Hilfsschalter

#### 5 Gerätefunktion

Einzelregelung

**SC** Einzelregler Zuluft (Supply Controller)

**EC** Einzelregler Abluft (Extract Controller)

#### 6 Externe Volumenstromvorgabe

**E0** variabel, Signalspannungsbereich 0 – 10 V DC

**E2** variabel, Signalspannungsbereich 2 – 10 V DC

**2P** 2 Schaltstufen (für einen kundenseitigen Schaltkontakt)

**3P** 3 Schaltstufen (für zwei kundenseitige Schaltkontakte)

**F** Festwert, ein Sollwert (ohne externe Beschaltung)

#### 7 Erweiterungen der Anbaugruppe

Option 1: Stromversorgung

Keine Eintragung: 24 V AC/DC Versorgung

**T** mit EM-TRF für 230 V AC Netzversorgung

**U** mit EM-TRF-USV (inkl. Akku) für 230 V AC unterbrechungsfreie Netzversorgung (USV)

Option 2: digitale Kommunikationsschnittstelle

Keine Eintragung: ohne digitale Kommunikationsschnittstelle

**B** mit EM-BAC-MOD für BACnet MS/TP

**M** mit EM-BAC-MOD für Modbus RTU

**I** mit EM-IP für BACnet IP, Modbus IP und Webserver

**R** mit EM-IP (inkl. Echtzeituhr, RTC) für BACnet IP, Modbus IP und Webserver

#### 8 Betriebswerte zur werkseitigen Einstellung

Volumenstrom [m<sup>3</sup>/h oder l/s]

Abhängig von: externe Volumenstromvorgabe

E0:  $q_{vmin} - q_{vmax}$

E2:  $q_{vmin} - q_{vmax}$

2P:  $q_{v1}/q_{v2}$

3P:  $q_{v1}/q_{v2}/q_{v3}$

F:  $q_{v1}$

#### 9 Klappenstellung

Nur für Federrücklaufantriebe (TEF und TEY)

**NO** stromlos AUF (Normally Open)

**NC** stromlos ZU (Normally Closed)

Preise in CHF ohne MwSt.



Zur Regelung variabler Volumenströme in explosionsgefährdeten Bereichen nach ATEX

**TVR-Ex mit pneumatischem Anbauteilen**

**TVR-Ex – P1 / 125 / PG5 / V / 200 – 400 [m³/h] / NO**

1	2	3	4	5	6	7

**1 Serie**

**TVR-Ex** VVS-Regelgerät für explosionsgefährdete Bereiche

**2 Material**

Keine Eintragung: verzinktes Stahlblech

**P1** Innenrohr pulverbeschichtet, RAL 7001 (silbergrau)

**A2** Innenrohr Edelstahl

**3 Nenngrosse [mm]**

**125, 160, 200, 250, 315, 400**

**4 Anbauteile (Regelkomponente)**

Pneumatische Regelung

**PG5** Volumenstromregler mit Stellantrieb

**PJ5** Druck-Volumenstrom-Kaskade ( $\pm 20$  Pa)

**PL5** Druck-Volumenstrom-Kaskade ( $\pm 50$  Pa)

**5 Betriebsart**

**V** variabler Betrieb (einstellbarer Sollwertbereich)

**6 Betriebswerte zur werkseitigen Einstellung**

Volumenstrom [m³/h oder l/s]

Für Anbauteil PG5

Volumenstrom  $q_{vmin} - q_{vmax}$

Für Anbauteile PJ5 und PL5

Druck-Volumenstrom-Kaskade  $q_{vmin} - q_{vmax} / \Delta p_{soll}$

**7 Klappenstellung**

Pneumatische Stellantriebe

**NO** drucklos AUF (Normally Open)

**NC** drucklos ZU (Normally Closed)

**TVR-Ex**

[3]	[4]											[2]	
	TES	TEF	TEX	TEY	S1S	S1F	S1X	S1Y	PG5	PJ5	PL5	P1	A2
125	11030.–	11681.–	12183.–	12834.–	10133.–	10784.–	11286.–	11938.–	8632.–	13907.–	13907.–	142.–	384.–
160	11030.–	11681.–	12183.–	12834.–	10133.–	10784.–	11286.–	11938.–	8632.–	13907.–	13907.–	158.–	399.–
200	11030.–	11681.–	12183.–	12834.–	10133.–	10784.–	11286.–	11938.–	8632.–	13907.–	13907.–	165.–	414.–
250	11030.–	11681.–	12183.–	12834.–	10133.–	10784.–	11286.–	11938.–	8632.–	13907.–	13907.–	165.–	483.–
315	11252.–	11903.–	12405.–	13056.–	10355.–	11007.–	11509.–	12160.–	8854.–	14129.–	14129.–	207.–	525.–
400	11359.–	12010.–	12512.–	13163.–	10463.–	11114.–	11616.–	12267.–	8961.–	14236.–	14236.–	257.–	613.–
	Grundpreis											Mehrpreis	

**Option 7 Erweiterung der Anbauteile (Erweiterungsmodule)**

T	U	B	M	I	R
292.–	820.–	334.–	334.–	874.–	989.–
Mehrpreis					

Nur für TVR-Ex mit ATEX Regelkomponente auf Basis TCU3 (Anbauteile TES, TEF, TEX, TEY)



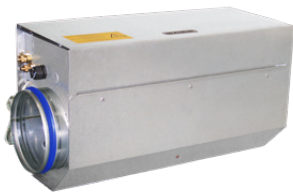

Preise in CHF ohne MwSt.

Zur luftdichten Absperrung in explosionsgefährdeten Bereichen nach ATEX

**AK-Ex – P1 / 125 / T0F / NO**

1	2	3	4	5

**1 Serie**  
AK-Ex Absperrklappe für explosionsgefährdete Bereiche

**2 Material**  
Keine Eintragung: verzinktes Stahlblech  
**P1** Innenrohr pulverbeschichtet, RAL 7001 (silbergrau)  
**A2** Innenrohr aus Edelstahl

**3 Nenngrösse [mm]**  
125, 160, 200, 250, 315, 400

**4 Stellantrieb**  
Elektrisch  
**T0S** Stellantrieb  
**T0F** Federrücklaufantrieb  
**T0X** Stellantrieb mit Hilfsschalter  
**T0Y** Federrücklaufantrieb mit Hilfsschalter

Pneumatisch  
**P50** Stellantrieb

**5 Klappenstellung**  
Nur mit Federrücklaufantrieb oder pneumatischem Stellantrieb  
**NO** stromlos/drucklos AUF (Normally Open)  
**NC** stromlos/drucklos ZU (Normally Closed)

**AK-Ex**

[3]	[4]					[2]	
	T0S	T0F	T0X	T0Y	P50	P1	A2
125	5686.–	6329.–	6839.–	7490.–	3165.–	142.–	384.–
160	5686.–	6329.–	6839.–	7490.–	3165.–	158.–	399.–
200	5686.–	6329.–	6839.–	7490.–	3165.–	165.–	414.–
250	5686.–	6329.–	6839.–	7490.–	3165.–	165.–	483.–
315	5908.–	6551.–	7061.–	7712.–	3387.–	207.–	525.–
400	6015.–	6659.–	7168.–	7819.–	3494.–	257.–	613.–
	Grundpreis					Mehrpreis	



Preise in CHF ohne MwSt.

Filterzelle und Einbaurahmen ohne Tropfrinne, geeignet für Hotel-, Kantinen- und Spitalküchen

**FB** Fettfilter und Einbaurahmen aus Edelstahl. Ohne Tropfrinne.

**FBW** Fettfilter und Einbaurahmen aus Edelstahl. Mit Tropfrinne an der Filterzelle. Für Vertikaleinbau.

**FB, FBW**

Typ		Abmessung	Einzelteile		Komplett
			Filterzelle	Einbaurahmen	Komplett
FB 1	500 × 250	172.–	113.–	285.–	
FB 2	500 × 500	219.–	138.–	357.–	
FBW 1	500 × 250	233.–	113.–	346.–	
FBW 2	500 × 500	283.–	138.–	421.–	
			Grundpreis		

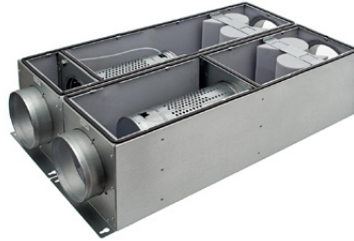
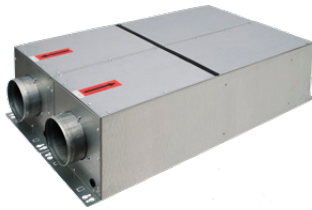

Preise in CHF ohne MwSt.

Kompakte Einheit zur Aufbereitung und bedarfsgerechten Verteilung von Luft in Wohnungen

TH-WLB-C – 0 / 125 / TS / 0 / I

1	2	3	4	5	6

**1 Typ**

**TH-WLB-C** TROX HESCO Wohnungslüftungs-Box

**2 Zuluftseite**

**0** Zuluft rechts, Abluft links  
**1** Zuluft links, Abluft rechts

**3 Nenngrosse [mm]**

**125** Ø 125  
**160** Ø 160

**4 Zubehör: Schalteinheit**

**TSP** Touchscreen und mitgelieferte Steuerung mit integrierter Zeitschaltuhr (lose)  
**TU** Tastereinheit als Unterputzversion  
**TA** Tastereinheit als Aufputzversion  
**TUP** Tastereinheit als Unterputzversion und mitgelieferte Steuerung mit integrierter Zeitschaltuhr (lose)  
**TAP** Tastereinheit als Aufputzversion und mitgelieferte Steuerung mit integrierter Zeitschaltuhr (lose)  
**AA** Anschluss analog 0 – 10 V extern

**5 Zubehör: Autofunktionen**

**0** ohne Autofunktion oder Autofunktion mit integrierter Zeitschaltuhr  
**VOC** Luftqualitätssensor Standardwert = 600 ± 25 ppm (nur in Kombination mit TSP, TUP, TAP möglich; integrierte Zeitschaltuhr nicht möglich)

**6 Tasterlayout**

Ohne Tasterlayout Ausführungen siehe Produktdokumentation TH-WLB-C

**TH-WLB-C**

[3]	[1]	[4]			[5]
ND ø mm	TH-WLB-C	TSP/TUP/TAP	TU/TA	AA	VOC
125/160	1089.–	517.–	288.–	60.–	139.–
	Grundpreis				

**Ersatzteile**

Bezeichnung	
Zylinder komplett WLB-C	339.–
	Grundpreis

Filtergeräte und Filterelemente

Preise in CHF ohne MwSt.



Kompakte Einheit zur bedarfsgerechten Verteilung von Luft in Wohnungen

**Bestellschlüssel Gehäuse zum einbetonieren**

**TH-WLB-B / 56.1**

<b>1</b>	<b>2</b>

**1 Typ**

**TH-WLB-B** TROX HESCO Wohnungslüftungs-Box Beton

**2 Kragenhöhe**

56.1 – 200 mm



Bestellschlüssel Volumenstromreglereinheit

TH-WLB-B / ZUL / 56.1 / TU / 0 / C / 0 / P1 / RAL 9006  
 | | | | | | | | |  
 1 2 3 4 5 6 7 8 9

**1 Typ**  
**TH-WLB-B** TROX HESCO Wohnungslüftungs-Box Beton

**2 Zuluft- oder Ablufteinheit**  
**0** Zuluft- und Abluft-Einheit  
**ZUL** Zuluft-Einheit  
**ABL** Abluft-Einheit

**3 Kragenhöhe**  
 56.1 – 200 mm

**4 Zubehör: Taster**  
**0** Ohne Taster (Modbus Slave)  
**TS** Touch Screen mit integrierter Zeitschaltuhr  
**TU** Tastereinheit als Unterputzversion  
**TA** Tastereinheit als Aufputzversion

**5 Zubehör: Autofunktionen**  
**0** Ohne Autofunktion  
**VOC** Luftqualitätssensor (Standardwert = 600 ±25 ppm)  
**ZEIT** Zeitschaltprogramm (nur bei TS möglich)

**6 Tasterlayout**  
**0** Standard  
**gem. Abbildung** C; D; G; H; E; F; I; J

**7 Typ**  
**0** Standard  
**1** Modbus Backbone

**8 Beschichtung**  
**0** Standard (RAL9010)  
**P1** pulverbeschichtet nach RAL (andere RAL-Farben und Glanzheitsgrad auf Anfrage)  
**PS** pulverbeschichtet nach NCS (andere NCS-Farben und Glanzheitsgrad auf Anfrage)  
**OO** rohe Ausführung (Ohne Oberflächenbehandlung)

**9 Farbe**  
**RAL 9006** RAL 9006 seidenmatt, (Decke) ca. 25 % Glanzheitsgrad (sämtliche RAL-Farben möglich)  
**4050-B10G S** 4050-B10G seidenglanz, (Decke) ca. 25 % Glanzheitsgrad (sämtliche NCS-Farben möglich)

TH-WLB-B

Kragenhöhe	TH-WLB-B Einheit
56.1 – 200	780.–
Grundpreis	

1 Einheit besteht aus 2 Gehäusen (1 Zuluft und 1 Abluft)

TH-WLB-B Regulierungseinheit

Kragenhöhe	TH-WLB-B-0	TS	TU/TA	VOC	Backbone	P1	Farb Fixpreis
56.1 – 200	1559.–	345.–	288.–	139.–	123.–	19.–	150.–
	Grundpreis	Mehrpreis					Farb Fixpreis pro Auftrag

Preise in CHF ohne MwSt.

Für Service und Inbetriebnahme



**Einstellgeräte zu TH-WLB**

Einstellgerät zu TH-WLB	
	328.-
Grundpreis	



Zu- und Abluftgerät mit Umschaltmöglichkeit auf Sekundärluftbetrieb, inklusive Wärmerückgewinner und Wärmeübertrager zum Einbau vor der Brüstung

RA-B-ZAB/SEK – 4 – 1 – HE – KR / 1124 × 763 × 320 / C3 – MA – T / MR / C / Z / A / HV – R – 0,40 / KV – R – 0,40

1 2 3 4 5 6 7 8 9 10 11 12 13 14 15 16 17 18 19

### 1 Serie

**RA-B-ZAB/SEK** horizontales dezentrales Brüstungslüftungsgerät X-CUBE/ROOMAIR-B-ZAB/SEK

### 2 Wärmeübertrager

2 2-Leiter  
4 4-Leiter

### 3 Wärmeübertragerausführung

Ausführung angeben (technische Auslegung mit TROX EPF oder TROX CONFIGURATOR)

### 4 Variante

Keine Eintragung: Standard  
HE hoher Wärmerückgewinnungsgrad

### 5 Ausführung

KR mit Kondensatablauf und Wasseranschluss rechts  
KL mit Kondensatablauf und Wasseranschluss links (nur mit Variante HE)

### 6 Nenngrösse [mm]

Breite × Höhe × Tiefe  
1085 × 630 × 320 (nur mit Variante Standard)  
1124 × 763 × 320 (nur mit Variante HE und Ausführung KR)  
1174 × 763 × 320 (nur mit Variante HE und Ausführung KL)

### 7 Regelung

OR ohne Regelung  
C3 mit FSL-CONTROL III

### 8 Regelungsfunktion

MA Master  
SL Slave

### 9 Echtzeituhr

Nur mit Regelungsfunktion MA  
Keine Eintragung: ohne Echtzeituhr  
T mit Echtzeituhr

### 10 Schnittstelle

Keine Eintragung: ohne Schnittstelle  
MT mit Modbus TCP  
MR mit Modbus RTU (nur mit Regelungsfunktion MA)  
BI mit BACnet IP  
BM mit BACnet MS/TP (nur mit Regelungsfunktion MA)

### 11 Luftqualitätsfühler

Nur mit Regelungsfunktion MA  
Keine Eintragung: ohne Luftqualitätsfühler  
C mit CO<sub>2</sub>-Sensor  
V mit VOC-Sensor

### 12 Zulufttemperaturfühler

Z mit Zulufttemperaturfühler

### 13 Aussenlufttemperaturfühler

Nur mit Regelungsfunktion MA  
Keine Eintragung: ohne Aussenlufttemperaturfühler  
A mit Aussenlufttemperaturfühler

### 14 Heizventil

HV mit thermoelektrischem Antrieb  
HVE mit elektromotorischem Antrieb

### 15 Rücklaufverschraubung Heizkreis

R mit Rücklaufverschraubung

### 16 k<sub>vs</sub>-Wert Heizventil

0,25 (Durchgangsventil)  
0,40 (Durchgangsventil)  
0,63 (Durchgangsventil)  
1,00 (Durchgangsventil)  
F0,50 (druckunabhängiges Regelventil)

### 17 Kühlventil

Nur mit Wärmeübertrager 4  
KV mit thermoelektrischem Antrieb  
KVE mit elektromotorischem Antrieb

### 18 Rücklaufverschraubung Kühlkreis

Nur mit Wärmeübertrager 4  
R mit Rücklaufverschraubung

### 19 k<sub>vs</sub>-Wert Kühlventil

Nur mit Wärmeübertrager 4  
0,25 (Durchgangsventil)  
0,40 (Durchgangsventil)  
0,63 (Durchgangsventil)  
1,00 (Durchgangsventil)  
F0,50 (druckunabhängiges Regelventil)

### Hinweis

Preise auf Anfrage

Preise in CHF ohne MwSt.



Zu- und Abluftgerät mit Sekundärluftbeimischung, inklusive Kreuzstrom-Wärmerückgewinner und Wärmeübertrager zum Einbau vor der Brüstung

<b>RA-B-ZAB+SEK</b>	<b>- 4</b>	<b>- 1</b>	<b>- KR</b>	<b>/ 1150 × 670 × 320</b>	<b>/ C3</b>	<b>- MA</b>	<b>- T</b>	<b>/ MR</b>	<b>/ C</b>	<b>/ Z</b>	<b>/ A</b>	<b>/ HV</b>	<b>- R</b>	<b>- 0,40</b>	<b>/ KV</b>	<b>- R</b>	<b>- 0,40</b>
1	2	3	4	5	6	7	8	9	10	11	12	13	14	15	16	17	18

### 1 Serie

**RA-B-ZAB+SEK** horizontales dezentrales Brüstungslüftungsgerät mit 3 Ventilatoren X-CUBE/ROOMAIR-B-ZAB+SEK

### 2 Wärmeübertrager

2 2-Leiter  
4 4-Leiter

### 3 Wärmeübertragerausführung

Ausführung angeben (technische Auslegung mit TROX EPF oder TROX CONFIGURATOR)

### 4 Ausführung

**KR** mit Kondensatablauf und Wasseranschluss rechts

### 5 Nenngrösse [mm]

Breite × Höhe × Tiefe  
**1150 × 670 × 320**

### 6 Regelung

**OR** ohne Regelung  
**C3** mit FSL-CONTROL III

### 7 Regelungsfunktion

**MA** Master  
**SL** Slave

### 8 Echtzeituhr

Nur mit Regelungsfunktion MA  
Keine Eintragung: ohne Echtzeituhr  
**T** mit Echtzeituhr

### 9 Schnittstelle

Keine Eintragung: ohne Schnittstelle  
**MT** mit Modbus TCP  
**MR** mit Modbus RTU (nur mit Regelungsfunktion MA)  
**BI** mit BACnet IP  
**BM** mit BACnet MS/TP (nur mit Regelungsfunktion MA)

### 10 Luftqualitätsfühler

Nur mit Regelungsfunktion MA  
Keine Eintragung: ohne Luftqualitätsfühler  
**C** mit CO<sub>2</sub>-Sensor  
**V** mit VOC-Sensor

### 11 Zulufttemperaturfühler

**Z** mit Zulufttemperaturfühler

### 12 Aussenlufttemperaturfühler

Nur mit Regelungsfunktion MA  
Keine Eintragung: ohne Aussenlufttemperaturfühler  
**A** mit Aussenlufttemperaturfühler

### 13 Heizventil

**HV** mit thermoelektrischem Antrieb  
**HVE** mit elektromotorischem Antrieb

### 14 Rücklaufverschraubung Heizkreis

**R** mit Rücklaufverschraubung

### 15 k<sub>vs</sub>-Wert Heizventil

**0,25** (Durchgangsventil)  
**0,40** (Durchgangsventil)  
**0,63** (Durchgangsventil)  
**1,00** (Durchgangsventil)  
**F0,50** (druckunabhängiges Regelventil)

### 16 Kühlventil

Nur mit Wärmeübertrager 4  
**KV** mit thermoelektrischem Antrieb  
**KVE** mit elektromotorischem Antrieb

### 17 Rücklaufverschraubung Kühlkreis

Nur mit Wärmeübertrager 4  
**R** mit Rücklaufverschraubung

### 18 k<sub>vs</sub>-Wert Kühlventil

Nur mit Wärmeübertrager 4  
**0,25** (Durchgangsventil)  
**0,40** (Durchgangsventil)  
**0,63** (Durchgangsventil)  
**1,00** (Durchgangsventil)  
**F0,50** (druckunabhängiges Regelventil)

### Hinweis

Preise auf Anfrage





Preise in CHF ohne MwSt.

Zu- und Abluftgerät mit Umschaltmöglichkeit auf Sekundärluftbetrieb, inklusive Wärmerückgewinner und Wärmeübertrager zum Einbau vor der Brüstung

<b>SA-B</b>	<b>- HE</b>	<b>- 4</b>	<b>- 1</b>	<b>/ KR</b>	<b>/ 2090 × 750 × 420</b>	<b>/ C3</b>	<b>- MA</b>	<b>- T</b>	<b>/ MR</b>	<b>/ C</b>	<b>/ Z</b>	<b>/ A</b>	<b>/ HV</b>	<b>- R</b>	<b>- 0,40</b>	<b>/ KV</b>	<b>- R</b>	<b>- 0,40</b>
<b>1</b>	<b>2</b>	<b>3</b>	<b>4</b>	<b>5</b>	<b>6</b>	<b>7</b>	<b>8</b>	<b>9</b>	<b>10</b>	<b>11</b>	<b>12</b>	<b>13</b>	<b>14</b>	<b>15</b>	<b>16</b>	<b>17</b>	<b>18</b>	<b>19</b>

**1 Serie**

**SA-B** horizontales dezentrales Brüstungslüftungsgerät X-CUBE/SCHOOLAIR-B

**2 Variante**

Keine Eintragung: Standard

**HE** hoher Wärmerückgewinnungsgrad

**HV** hoher Volumenstrom und Rotations-Wärmerückgewinner

**3 Wärmeübertrager**

**2** 2-Leiter

**4** 4-Leiter

**4 Wärmeübertragerausführung**

Ausführung angeben (technische Auslegung mit TROX EPF oder TROX CONFIGURATOR)

**4 Ausführung**

**KR** mit Kondensatablauf und Wasseranschluss rechts

**KL** mit Kondensatablauf und Wasseranschluss links (nur mit Variante HV)

**5 Nenngrösse [mm]**

Breite × Höhe × Tiefe

**1590 × 646 × 420** (nur mit Variante Standard)

**2090 × 750 × 420** (nur mit Variante HE)

**2100 × 740 × 403** (nur mit Variante HV)

**6 Regelung**

**OR** ohne Regelung

**C3** mit FSL-CONTROL III

**7 Regelungsfunktion**

**MA** Master

**SL** Slave

**8 Echtzeituhr**

Nur mit Regelungsfunktion MA

Keine Eintragung: ohne Echtzeituhr

**T** mit Echtzeituhr

**9 Schnittstelle**

Keine Eintragung: ohne Schnittstelle

**MT** mit Modbus TCP

**MR** mit Modbus RTU (nur mit Regelungsfunktion MA)

**BI** mit BACnet IP

**BM** mit BACnet MS/TP (nur mit Regelungsfunktion MA)

**10 Luftqualitätsfühler**

Nur mit Regelungsfunktion MA

Keine Eintragung: ohne Luftqualitätsfühler

**C** mit CO<sub>2</sub>-Sensor

**V** VOC-Sensor

**11 Zulufttemperaturfühler**

**Z** mit Zulufttemperaturfühler

**12 Aussenlufttemperaturfühler**

Nur mit Regelungsfunktion MA

Keine Eintragung: ohne Aussenlufttemperaturfühler

**A** mit Aussenlufttemperaturfühler

**13 Heizventil**

**HV** mit thermoelektrischem Antrieb

**HVE** mit elektromotorischem Antrieb

**14 Rücklaufverschraubung Heizkreis**

**R** mit Rücklaufverschraubung

**15 k<sub>vs</sub>-Wert Heizventil**

**0,25** (Durchgangsventil)

**0,40** (Durchgangsventil)

**0,63** (Durchgangsventil)

**1,00** (Durchgangsventil)

**F0,50** (druckunabhängiges Regelventil)

**16 Kühlventil**

Nur mit Wärmeübertrager 4

**KV** mit thermoelektrischem Antrieb

**KVE** mit elektromotorischem Antrieb

**17 Rücklaufverschraubung Kühlkreis**

Nur mit Wärmeübertrager 4

**R** mit Rücklaufverschraubung

**18 k<sub>vs</sub>-Wert Kühlventil**

Nur mit Wärmeübertrager 4

**0,25** (Durchgangsventil)

**0,40** (Durchgangsventil)

**0,63** (Durchgangsventil)

**1,00** (Durchgangsventil)

**F0,50** (druckunabhängiges Regelventil)

Hinweis

Preise auf Anfrage

Preise in CHF ohne MwSt.



Zu- und Abluftgerät mit Umschaltmöglichkeit auf Sekundärluftbetrieb, inklusive Wärmerückgewinner und Wärmeübertrager zum vertikalen Einbau vor der Brüstung

**RA-V-ZAB/SEK – HE – 4 – 1 – KR / 604 × 2200 × 260 / C3 – MA – T / MR / C / Z / A / HV – R – 0,40 / KV – R – 0,40**

1 2 3 4 5 6 7 8 9 10 11 12 13 14 15 16 17 18 19

### 1 Serie

**RA-V-ZAB/SEK** vertikales dezentrales Lüftungsgerät X-CUBE/ROOMAIR-V-ZAB/SEK

### 2 Variante

Keine Eintragung: Standard

**HE** hoher Wärmerückgewinnungsgrad

### 3 Wärmeübertrager

**2** 2-Leiter

**4** 4-Leiter

### 4 Wärmeübertragerausführung

Ausführung angeben (technische Auslegung mit TROX EPF oder TROX CONFIGURATOR)

### 5 Ausführung

**KR** mit Kondensatablauf, Abluft raumseitig rechts

**KL** mit Kondensatablauf, Abluft raumseitig links (nur mit Variante HE)

### 6 Nenngrösse [mm]

Breite × Höhe × Tiefe

**400 × 1800 × 320** (nur mit Variante Standard)

**604 × 2200 × 260** (nur mit Variante HE)

### 7 Regelung

**OR** ohne Regelung

**C3** mit FSL-CONTROL III

### 8 Regelungsfunktion

**MA** Master

**SL** Slave

### 9 Echtzeituhr

Nur mit Regelungsfunktion MA

Keine Eintragung: ohne Echtzeituhr

**T** mit Echtzeituhr

### 10 Schnittstelle

Keine Eintragung: ohne Schnittstelle

**MT** mit Modbus TCP

**MR** mit Modbus RTU (nur mit Regelungsfunktion MA)

**BI** mit BACnet IP

**BM** mit BACnet MS/TP (nur mit Regelungsfunktion MA)

### 11 Luftqualitätsfühler

Nur mit Regelungsfunktion MA

Keine Eintragung: ohne Luftqualitätsfühler

**C** mit CO<sub>2</sub>-Sensor

**V** mit VOC-Sensor

### 12 Zulufttemperaturfühler

**Z** mit Zulufttemperaturfühler

### 13 Aussenlufttemperaturfühler

Nur mit Regelungsfunktion MA

Keine Eintragung: ohne Aussenlufttemperaturfühler

**A** mit Aussenlufttemperaturfühler

### 14 Heizventil

**HV** mit thermoelektrischem Antrieb

**HVE** mit elektromotorischem Antrieb

### 15 Rücklaufverschraubung Heizkreis

**R** mit Rücklaufverschraubung

### 16 k<sub>vs</sub>-Wert Heizventil

**0,25** (Durchgangsventil)

**0,40** (Durchgangsventil)

**0,63** (Durchgangsventil)

**1,00** (Durchgangsventil)

**F0,50** (druckunabhängiges Regelventil)

### 17 Kühlventil

Nur mit Wärmeübertrager 4

**KV** mit thermoelektrischem Antrieb

**KVE** mit elektromotorischem Antrieb

### 18 Rücklaufverschraubung Kühlkreis

Nur mit Wärmeübertrager 4

**R** mit Rücklaufverschraubung

### 19 k<sub>vs</sub>-Wert Kühlventil

Nur mit Wärmeübertrager 4

**0,25** (Durchgangsventil)

**0,40** (Durchgangsventil)

**0,63** (Durchgangsventil)

**1,00** (Durchgangsventil)

**F0,50** (druckunabhängiges Regelventil)

### Hinweis

Preise auf Anfrage



Zu- und Abluftgerät mit Umschaltmöglichkeit auf Sekundärluftbetrieb, inklusive Wärmerückgewinner und Wärmeübertrager zum vertikalen Einbau vor der Brüstung

<b>SA-V</b>	<b>- HE</b>	<b>- 4</b>	<b>- 1</b>	<b>- KR</b>	<b>/ 600 × 2000 × 408</b>	<b>/ C3</b>	<b>- MA</b>	<b>- T</b>	<b>/ MR</b>	<b>/ C</b>	<b>/ Z</b>	<b>/ A</b>	<b>/ HV</b>	<b>- R - 0,40</b>	<b>/ KV</b>	<b>- R - 0,40</b>			
1	2	3	4	5	6	7	8	9	10	11	12	13	14	15	16	17	18	19	

### 1 Serie

**SA-V** vertikales dezentrales Lüftungsgerät X-CUBE/SCHOOLAIR-V

### 2 Variante

Keine Eintragung: Standard

**HE** hoher Wärmerückgewinnungsgrad

**HV** hoher Volumenstrom und Rotationswärmerückgewinner

### 3 Wärmeübertrager

2 2-Leiter

4 4-Leiter

**EH** mit Elektroheizregister (nur mit Variante HV)

### 4 Wärmeübertragerauführung

Ausführung angeben (technische Auslegung mit TROX EPF oder TROX CONFIGURATOR)

### 5 Ausführung

**KO** ohne Kondensatablauf

**KM** mit Kondensatablauf (nur mit Variante Standard oder HV)

**KR** mit Kondensatablauf, Abluft raumseitig rechts (nur mit Variante HE)

**KL** mit Kondensatablauf, Abluft raumseitig links (nur mit Variante HE)

### 6 Nenngrösse [mm]

Breite × Höhe × Tiefe

**397 × 2160 × 359** (nur mit Variante Standard und Wärmeübertrager 2)

**397 × 2350 × 359** (nur mit Variante Standard und Wärmeübertrager 4)

**604 × 1800 × 370** (nur mit Variante Standard, 1800-Version)

**600 × 2000 × 408** (nur mit Variante HE)

**605 × 2200 × 413** (nur mit Variante HV)

### 7 Regelung

**OR** ohne Regelung

**C3** mit FSL-CONTROL III

### 8 Regelungsfunktion

**MA** Master

**SL** Slave

### 9 Echtzeituhr

Nur mit Regelungsfunktion MA

Keine Eintragung: ohne Echtzeituhr

**T** mit Echtzeituhr

### 10 Schnittstelle

Keine Eintragung: ohne Schnittstelle

**MT** mit Modbus TCP

**MR** mit Modbus RTU (nur mit Regelungsfunktion MA)

**BI** mit BACnet IP

**BM** mit BACnet MS/TP (nur mit Regelungsfunktion MA)

### 11 Luftqualitätsfühler

Nur mit Regelungsfunktion MA

Keine Eintragung: ohne Luftqualitätsfühler

**C** mit CO<sub>2</sub>-Sensor

**V** mit VOC-Sensor

### 12 Zulufttemperaturfühler

**Z** mit Zulufttemperaturfühler

### 13 Aussenlufttemperaturfühler

Nur mit Regelungsfunktion MA

Keine Eintragung: ohne Aussenlufttemperaturfühler

**A** mit Aussenlufttemperaturfühler

### 14 Heizventil

Nur mit Wärmeübertrager 2 oder 4

**HV** mit thermoelektrischem Antrieb

**HVE** mit elektromotorischem Antrieb

### 15 Rücklaufverschraubung Heizkreis

Nur mit Wärmeübertrager 2 oder 4

**R** mit Rücklaufverschraubung

### 16 k<sub>vs</sub>-Wert Heizventil

Nur mit Wärmeübertrager 2 oder 4

**0,25** (Durchgangsventil)

**0,40** (Durchgangsventil)

**0,63** (Durchgangsventil)

**1,00** (Durchgangsventil)

**F0,50** (druckunabhängiges Regelventil)

### 17 Kühlventil

Nur mit Wärmeübertrager 4

**KV** mit thermoelektrischem Antrieb

**KVE** mit elektromotorischem Antrieb

### 18 Rücklaufverschraubung Kühlkreis

Nur mit Wärmeübertrager 4

**R** mit Rücklaufverschraubung

### 19 k<sub>vs</sub>-Wert Kühlventil

Nur mit Wärmeübertrager 4

**0,25** (Durchgangsventil)

**0,40** (Durchgangsventil)

**0,63** (Durchgangsventil)

**1,00** (Durchgangsventil)

**F0,50** (druckunabhängiges Regelventil)

### Hinweis

Preise auf Anfrage



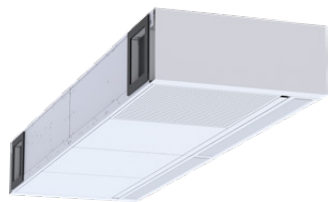

Preise in CHF ohne MwSt.

Zu- und Abluftgerät mit Umschaltmöglichkeit auf Sekundärluftbetrieb, inklusive Wärmerückgewinner und Wärmeübertrager zum Einbau unter der Rohdecke

**SA-D - HV - T - 4 - 1 - LB - B / 3905 x 410 x 1030 / 0 / C3 - MA - T / MR / C / Z / A / HV - R - 0,40 / KV - R - 0,40**

1 2 3 4 5 6 7 8 9 10 11 12 13 14 15 16 17 18 19 20 21 22

**1 Serie**

**SA-D** Deckenlüftungsgerät X-CUBE/SCHOOLAIR-D

**2 Variante**

Keine Eintragung: Standard  
**HV** hoher Volumenstrom und Rotationswärmerückgewinner

**3 Einbausituation**

**0** Einbau integriert in abgehängte Decke  
**F** freihängender Einbau (nur mit Variante HV)  
**T** teilintegriert in abgehängte Decke (nur mit Variante HV)  
**Z** Einbau in eine vorab montierte Zarge (nur mit Variante HV)<sup>1</sup>  
**I** Einbausituation noch offen (nur mit Variante HV)<sup>2</sup>

**4 Wärmeübertrager**

**2** 2-Leiter  
**4** 4-Leiter  
**EH** mit Elektroheizregister (nur mit Variante HV)

**5 Wärmeübertragerausführung**

Ausführung angeben (technische Auslegung mit TROX EPF oder TROX CONFIGURATOR)

**6 Ausführung**

**BB** (Aussenluft-)Anschluss nach hinten, (Fortluft-)Anschluss nach hinten  
**LB** (Aussenluft-)Anschluss nach links, (Fortluft-)Anschluss nach hinten (nicht mit Einbausituation F oder Anschluss W)  
**BR** (Aussenluft-)Anschluss nach hinten, (Fortluft-)Anschluss nach rechts (nicht mit Einbausituation F oder Anschluss W)  
**LR** (Aussenluft-)Anschluss nach links, (Fortluft-)Anschluss nach rechts (nicht mit Einbausituation F oder Anschluss W)

**7 Anschluss**

**0** ohne Anschluss (nur mit Einbausituation I)  
**W** Wandanschlussdichtsatz für Aussen- und Fortluft (nicht mit Einbausituation I)  
**B** Bundkragen (Ø 315 mm) für Aussen- und Fortluft (nur mit Variante HV und nicht mit Einbausituation I)  
**Q** Kanalstutzen (270 x 270 mm) für Aussen- und Fortluft (nur mit Variante HV und nicht mit Einbausituation I)

**8 Nenngrösse [mm]**

Breite x Höhe x Tiefe  
**1640 x 400 x 800** (nur mit Variante Standard)  
**3363 x 410 x 1030** (nur mit Einbausituation 0)  
**3555 x 410 x 1030** (nur mit Einbausituation F)  
**3905 x 410 x 1030** (nur mit Einbausituation T)  
**3900 x 440 x 1099** (nur mit Einbausituation Z)  
**3355 x 410 x 1030** (nur mit Einbausituation I)

**9 Oberfläche (Sichtseite)**

Nur mit Variante HV  
**0** pulverbeschichtet, RAL 9010 (reinweiss), GE 30  
**P1** pulverbeschichtet, RAL 7012 (basaltgrau), GE 30 oder alternativen RAL-CLASSIC-Farbtönen angeben, GE 30

**10 Regelung**

**OR** ohne Regelung  
**C3** mit FSL-CONTROL III

**11 Regelungsfunktion**

**MA** Master  
**SL** Slave

**12 Echtzeituhr**

Nur mit Regelungsfunktion MA  
Keine Eintragung: ohne Echtzeituhr  
**T** mit Echtzeituhr

**13 Schnittstelle**

Keine Eintragung: ohne Schnittstelle  
**MT** mit Modbus TCP  
**MR** mit Modbus RTU (nur mit Regelungsfunktion MA)  
**BI** mit BACnet IP  
**BM** mit BACnet MS/TP (nur mit Regelungsfunktion MA)

**14 Luftqualitätsfühler**

Nur mit Regelungsfunktion MA  
Keine Eintragung: ohne Luftqualitätsfühler  
**C** mit CO<sub>2</sub>-Sensor  
**V** mit VOC-Sensor

**15 Zulufttemperaturfühler**

**Z** mit Zulufttemperaturfühler

**16 Aussenlufttemperaturfühler**

Nur mit Regelungsfunktion MA  
Keine Eintragung: ohne Aussenlufttemperaturfühler  
**A** mit Aussenlufttemperaturfühler

**17 Heizventil**

Nur mit Wärmeübertrager 2 oder 4  
**HV** mit thermoelektrischem Antrieb  
**HVE** mit elektromotorischem Antrieb

**18 Rücklaufverschraubung Heizkreis**

Nur mit Wärmeübertrager 2 oder 4  
**R** mit Rücklaufverschraubung

**19 k<sub>vs</sub>-Wert Heizventil**

Nur mit Wärmeübertrager 2 oder 4  
**0,25** (Durchgangsventil)  
**0,40** (Durchgangsventil)  
**0,63** (Durchgangsventil)  
**1,00** (Durchgangsventil)  
**F0,50** (druckunabhängiges Regelventil)

**20 Kühlventil**

Nur mit Wärmeübertrager 4  
**KV** mit thermoelektrischem Antrieb  
**KVE** mit elektromotorischem Antrieb



### 21 Rücklaufverschraubung Kühlkreis

Nur mit Wärmeübertrager 4  
R mit Rücklaufverschraubung

<sup>1</sup> Zubehör Zarge separat zu bestellen

<sup>2</sup> Basisgerät wird ohne Zubehör geliefert. Benötigtes Zubehör ist separat zu bestellen.

### 22 $k_{vs}$ -Wert Kühlventil

Nur mit Wärmeübertrager 4

**0,25** (Durchgangsventil)

**0,40** (Durchgangsventil)

**0,63** (Durchgangsventil)

**1,00** (Durchgangsventil)

**F0,50** (druckunabhängiges Regelventil)

#### Hinweis

Preise auf Anfrage



Preise in CHF ohne MwSt.

Freistehendes Zu- und Abluftgerät inklusive Rotationswärmerückgewinner und Elektroheizregister

<b>SA-S</b>	<b>- HV</b>	<b>-</b>	<b>EH</b>	<b>- 30</b>	<b>-</b>	<b>/ 1200 × 2300 × 600</b>	<b>/ 0 - 0</b>	<b>/ C3</b>	<b>- MA</b>	<b>- T</b>	<b>/ MR</b>	<b>/ C</b>	<b>/ Z</b>	<b>/ A</b>	
1	2	3	4	5	6	7	8	9	10	11	12	13	14	15	16

**1 Serie**

**SA-S** freistehendes dezentrales Standlüftungsgerät X-CUBE/SCHOOLAIR-S

**2 Variante**

**HV** hoher Volumenstrom und Rotationswärmerückgewinner

**3 Wärmerückgewinnung**

Keine Eintragung: Standard

**4 Wärmeübertrager**

**EH** mit Elektroheizregister

**5 Wärmeübertragerausführung**

**12** 1200 Watt

**18** 1800 Watt

**24** 2400 Watt

**30** 3000 Watt

**6 Ausführung**

Keine Eintragung: Standard

**7 Nenngrösse [mm]**

Breite × Höhe × Tiefe

**1200 × 2300 × 600**

**8 Oberfläche Korpus**

**0** RAL 9010 (reinweiss), GE 30

**P1** RAL 7012 (basaltgrau), GE 30 oder alternativ RAL-CLASSIC nach Wahl, GE 30

**9 Oberfläche Sockel und Blendrahmen oben**

**0** RAL 7012 (basaltgrau), GE 30

**P2** RAL 9010 (reinweiss), GE 30 oder alternativ RAL-CLASSIC nach Wahl, GE 30

**10 Regelung**

**OR** ohne Regelung

**C3** mit FSL-CONTROL III

**11 Regelungsfunktion**

**MA** Master

**SL** Slave

**12 Echtzeituhr**

Nur mit Regelungsfunktion MA

Keine Eintragung: ohne Echtzeituhr

**T** mit Echtzeituhr

**13 Schnittstelle**

Keine Eintragung: ohne Schnittstelle

**MT** mit Modbus TCP

**MR** mit Modbus RTU (nur mit Regelungsfunktion MA)

**BI** mit BACnet IP

**BM** mit BACnet MS/TP (nur mit Regelungsfunktion MA)

**14 Luftqualitätsfühler**

Nur mit Regelungsfunktion MA

Keine Eintragung: ohne Luftqualitätsfühler

**C** mit CO<sub>2</sub>-Sensor

**V** mit VOC-Sensor

**15 Zulufttemperaturfühler**

**Z** mit Zulufttemperaturfühler

**16 Aussenlufttemperaturfühler**

Nur mit Regelungsfunktion MA

Keine Eintragung: ohne Aussenlufttemperaturfühler

**A** mit Aussenlufttemperaturfühler

**Hinweis**

Preise auf Anfrage

Raumlufttechnische Geräte und dezentrale Lüftung

Preise in CHF ohne MwSt.

Digitales Raumbediengerät, Typ Schneider, Aufputzmontage



**Hinweis**

Preise auf Anfrage.

Artikelnummer A00000086157





Raumbediengerät mit Stufenschalter, Typ Thermokon, Aufputzmontage

**Hinweis**

Preise auf Anfrage.

Artikelnummer A00000082515

Preise in CHF ohne MwSt.

Preise in CHF ohne MwSt.

Raumbediengerät ohne Stufenschalter, Typ Thermokon, Aufputzmontage



**Hinweis**

Preise auf Anfrage.

Artikelnummer A00000079777



Raumtemperaturfühler, Aufputzmontage

**Hinweis**  
Preise auf Anfrage.  
Artikelnummer A00000059069

Preise in CHF ohne MwSt.

Preise in CHF ohne MwSt.



Raumbediengerät ohne Stufenschalter, Typ Thermokon, Unterputzmontage, Schalterprogramm Berker S.1

**Hinweis**

Preise auf Anfrage.

Artikelnummer A00000079778



Raumbediengerät ohne Stufenschalter, Typ Thermokon, Unterputzmontage, Schalterprogramm Berker Q.3

#### Hinweis

Preise auf Anfrage.

Artikelnummer A00000081579

Preise in CHF ohne MwSt.

Preise in CHF ohne MwSt.



Raumbediengerät ohne Stufenschalter, Typ Thermokon, Unterputzmontage, Schalterprogramm Busch Jäger future linear

**Hinweis**

Preise auf Anfrage.

Artikelnummer A00000079779



Raumbediengerät ohne Stufenschalter und ohne Sollwertsteller, Typ Thermokon, Unterputzmontage, Schalterprogramm Gira E2

**Hinweis**  
Preise auf Anfrage.  
Artikelnummer A00000081503

Preise in CHF ohne MwSt.



## 1. Allgemeines

1.1 Die nachstehenden Bedingungen (nachfolgend „AVLB“) gelten für die gesamte Vertragsbeziehung zwischen TROX HESCO Schweiz AG (nachstehend „TROX HESCO“) und ihren Kunden (nachstehend „Kunden“ bzw. „Kunde“). Mit der Auftragserteilung anerkennt der Kunde ausdrücklich diese AVLB.

1.2 Anderslautende Bedingungen, namentlich die Übernahme von anderen allgemeinen Bedingungen wie etwa der SIA-Normen, käufereigene Einkaufsbedingungen usw., sowie allgemeine Geschäftsbedingungen des Kunden sind nur gültig, wenn sie von TROX HESCO ausdrücklich und schriftlich angenommen bzw. bestätigt worden sind. Firmenindividuelle Bedingungen der TROX HESCO kommen für die Übernahme von Dienstleistungen wie Inbetriebsetzungen, Betriebsproben, Montagen und Gesamtschemaausarbeitungen zur Anwendung.

1.3 Alle nachstehend genannten Dokumente bilden Grundlage des Vertrages zwischen TROX HESCO und dem Kunden. Die Dokumente gelten in nachstehender Rangordnung. Bei Widersprüchen hat das Vorhergehende vor dem Nachfolgenden Vorrang. Es gelten nacheinander:

- a) der schriftliche Vertrag nach Massgabe der Auftragsbestätigung von TROX HESCO für die jeweilige Bestellung,
- b) die Auftragsbestätigung,
- c) das dem Vertrag zugrundeliegende schriftliche bzw. per E-Mail abgegebene Angebot von TROX HESCO,
- d) diese AVLB
- e) die auf der Webseite von TROX HESCO abrufbare Datenschutzerklärung,
- f) die weiteren in diesen AVLB genannten Dokumente, sofern einschlägig.

1.4 Soweit der Kunde Materialien zur Weiterverarbeitung bereitstellt (Beistellmaterial), sind diese frei dem Werk von TROX HESCO anzuliefern und müssen den für die Verarbeitung erforderlichen Spezifikationen entsprechen. Die Parteien sind sich einig, dass der Kunde sämtliche Beschaffungs-, Versicherungs-, Transport- und Entladungskosten trägt.

1.5 Bei mehreren Sprachversionen dieser AVLB ist die deutsche Version die einzige massgebliche.

1.6 Im Übrigen gelten die Bestimmungen des Schweizerischen Obligationenrechtes.

## 2. Auftragsbestätigungen, Bestellungenänderungen, Annullierungen

2.1 Für Vertragsabschluss, Umfang und Ausführung der Lieferung ist die Auftragsbestätigung der TROX HESCO massgebend. Die in der Auftragsbestätigung angeführten Spezifikationen sind verbindlich.

2.2 Nicht in der Auftragsbestätigung enthaltene Materialien oder Leistungen werden separat verrechnet.

2.3 Bestellungenänderungen, -ergänzungen, -spezifikationen oder Annullierungen gelten nur, wenn sich die TROX HESCO schriftlich oder per E-Mail damit einverstanden erklärt. Zudem sind die daraus entstehenden Kosten vom Kunden zu tragen.

## 3. Preise

3.1 Die in den Unterlagen aufgeführten Preise können jederzeit ohne Vorankündigung durch die TROX HESCO einseitig geändert werden.

3.2 Die Preise von TROX HESCO verstehen sich, soweit nicht anders vereinbart, netto, „FCA 8630 Rütli (ZH)“ (Incoterms® 2020) für Lieferungen ausserhalb der Schweiz und „DAP Baustelle“ für Lieferungen innerhalb der Schweiz, ohne Verpackung, inkl. Transport, ohne Versicherung und exkl. der gesetzlich vorgeschriebenen Umsatzsteuer oder Mehrwertsteuer.

## 4. Abbildungen, Eigenschaften und technische Bedingungen

4.1 Die in den Prospekten als Basis von Angeboten enthaltenen technischen Angaben, Abbildungen, Masse, Norm- Schemata und Gewichte sind so lange unverbindlich, als sie nicht Bestandteil einer Auftragsbestätigung sind. Konstruktionsänderungen bleiben vorbehalten. Materialien können durch gleichwertige ersetzt werden. In besonderen Fällen sind verbindliche Mass-Skizzen zu verlangen.

4.2 Der Kunde hat TROX HESCO über die funktionstechnischen Bedingungen des Anlagensystems zu unterrichten, sofern diese von den allgemeinen Empfehlungen abweichen.

## 5. Urheberrecht und Eigentum von technischen Zeichnungen und Unterlagen

5.1 Technische Zeichnungen und Unterlagen, die dem Kunden ausgehändigt werden und nicht integrierender Bestandteil des Materials und seiner Verwendung sind, bleiben im Eigentum der TROX HESCO. Ihre unveränderte oder veränderte Verwendung und Weitergabe ist nur mit schriftlicher Zustimmung von TROX HESCO gestattet.

## 6. Lieferbedingungen

6.1 Die mit dem Kunden vereinbarten Lieferbedingungen sind in der Auftragsbestätigung festgehalten. Falls keine Vereinbarung getroffen wurde, erfolgt die Lieferung gemäss „FCA 8630 Rütli (ZH)“ (Incoterms® 2020) für Lieferungen ausserhalb der Schweiz und „DAP Baustelle“ für Lieferungen innerhalb der Schweiz.

6.2 Der Liefertag wird nach bester Voraussicht so genau wie möglich angegeben. Er kann jedoch nicht garantiert werden. Werden Liefertermine jedoch ausdrücklich vereinbart, sind sie verbindlich (Termingeschäft).

6.3 Sofern nicht anders vereinbart, gilt die Lieferfrist als eingehalten, wenn bis zu ihrem Ablauf die Ware bei Lieferungen ausserhalb der Schweiz an den vereinbarten Frachtführer übergeben worden ist („FCA 8630 Rütli (ZH)“, Incoterms® 2020) und bei Lieferungen innerhalb der Schweiz die Ware an der vereinbarten Adresse angekommen und zum Ausladen bereit ist („DAP Baustelle“, Incoterms® 2020).

6.4 TROX HESCO ist berechtigt, die Lieferung zurückzuhalten, wenn der Kunde die vereinbarten Zahlungsbedingungen nicht einhält.

6.5 Wird die bestellte Ware auf den vereinbarten Liefertag nicht abgenommen, so ist TROX HESCO berechtigt, die Ware in Rechnung zu stellen. Über die Folgekosten einer Einlagerung verhandeln die Vertragsparteien bezüglich einer einvernehmlichen Lösung. Im Übrigen gilt Ziffer 9.

6.6 Bei Bestellungen auf Abruf stellt TROX HESCO die bestellte Ware erst nach Eingang des Abrufes her.

6.7 Der Kunde ist berechtigt, für verspätete Lieferungen eine Verzugsentschädigung geltend zu machen, soweit eine Verspätung nachweisbar durch TROX HESCO verschuldet wurde und der Kunde einen Schaden als Folge dieser Verspätung belegen kann. Wird dem Kunden durch Ersatzlieferung ausgeholfen, fällt der Anspruch auf eine Verzugsentschädigung dahin.

6.8 Die Verzugsentschädigung beträgt für jede volle Woche der Verspätung höchstens 0.5%, insgesamt aber nicht mehr als 5%, berechnet auf dem Vertragspreis des verspäteten Teils der Lieferung. Die ersten zwei Wochen der Verspätung geben keinen Anspruch auf eine Verzugsentschädigung.

6.9 Nach Erreichen des Maximums der Verzugsentschädigung hat der Kunde TROX HESCO schriftlich eine angemessene Nachfrist anzusetzen. Wird diese Nachfrist aus Gründen, die TROX HESCO zu vertreten hat, nicht eingehalten, ist der Kunde berechtigt, die Annahme des verspäteten Teils der Lieferung zu verweigern. Ist ihm eine Teilannahme wirtschaftlich unzumutbar, so ist er berechtigt, vom Vertrag zurückzutreten und bereits geleistete Zahlungen gegen Rückgabe erfolgter Lieferungen zurückzufordern.

6.10 Wegen Verspätung der Lieferung oder Leistungen hat der Kunde keine Rechte und Ansprüche ausser den hiervor ausdrücklich genannten. Diese Einschränkung gilt nicht für rechtswidrige Absicht oder grobe Fahrlässigkeit der TROX HESCO, jedoch gilt sie auch für rechtswidrige Absicht oder grobe Fahrlässigkeit von Hilfspersonen.

6.11 Rohmaterialmangel, Betriebsstörungen und Fälle höherer Gewalt entbinden TROX HESCO für die Dauer solcher Behinderungen und deren Folgen von den eingegangenen Lieferverpflichtungen, ohne dass dem betreffenden Kunden ein Schadenersatz zusteht.

## 7. Versand- / Transportbedingungen

7.1 Bei Lieferungen innerhalb der Schweiz („DAP Baustelle“, Incoterms® 2020) ist TROX HESCO in der Wahl des Transportmittels frei. Bahnlieferungen erfolgen franko Schweizer Talbahnstation, Camionsendungen franko Baustelle ohne Ablad. Wenn die Baustelle für Lastwagen nicht zugänglich ist, hat der Kunde rechtzeitig den Ablieferungsort zu bestimmen.

7.2 Die Verpackung der Ware ist Sache von TROX HESCO. Es

werden diejenigen Verpackungen eingesetzt, die sich nach Einschätzung der TROX HESCO als zweckmässig erweisen. Die Verpackungskosten werden dem Kunden in Rechnung gestellt.

7.3 Ausdrücklich in Rechnung gestellte und spezifizierte Verpackungen und Transportmittel werden gutgeschrieben, sofern diese innert Monatsfrist in einwandfreiem Zustand franko Lieferwerk zurückgeschickt werden.

7.4 Mehrkosten des Transportes trägt der Kunde, wenn sie durch seine Sonderwünsche (Express, spezielle Ankunftszeiten usw.) verursacht werden.

7.5 Beanstandungen wegen Transportschäden müssen sofort nach deren Entdecken durch den Kunden bei Bahn, Post oder beim Transporteur schriftlich angebracht werden.

## 8. Übergang von Nutzen und Gefahr

8.1 Mit erfolgter Lieferung (vgl. Ziffer 6.3) gehen Nutzen und Gefahr auf den Kunden über. Holt der Kunde die Ware im Werk ab, gehen Nutzen und Gefahr mit dem Abgang der Lieferung ab dem Werk auf den Kunden über.

8.2 Wird die Ware durch Personal der TROX HESCO montiert, gehen Nutzen und Gefahr mit dem Abschluss der Montage auf den Kunden über.

## 9. Annahmeverzug und Verletzung sonstiger Mitwirkungspflichten

9.1 Kommt der Kunde in Annahmeverzug oder verletzt er sonstige Mitwirkungspflichten, ist TROX HESCO berechtigt, den ihr entstandenen Schaden, einschliesslich etwaiger Mehraufwendungen, zu verlangen. In diesem Fall geht die Gefahr eines zufälligen Untergangs oder einer zufälligen Verschlechterung der Ware in dem Zeitpunkt auf den Kunden über, in dem dieser in Annahmeverzug gerät. Verletzt der Kunde Mitwirkungspflichten, ist TROX HESCO zudem berechtigt, den Liefertermin gemäss Ziffer 6.2 angemessen anzupassen.

## 10. Vorschriften im Bestimmungsland und Aussenwirtschaftsrecht

10.1 Der Kunde hat TROX HESCO spätestens mit der Bestellung auf sämtliche Vorschriften und Normen des Bestimmungslandes aufmerksam zu machen, die sich auf die Ausführung der Lieferungen und Leistungen, den Betrieb sowie auf die Krankheits- und Unfallverhütung beziehen.

10.2 Sollte TROX HESCO infolge Unterlassung der vorgenannten Mitteilungspflicht belangt werden, verpflichtet sich der Kunde, TROX HESCO vollumfänglich schadlos zu halten.

10.3 Der Kunde ist im Hinblick auf die von TROX HESCO bezogene Ware verpflichtet, alle anwendbaren Gesetze und sonstigen Vorschriften des Aussenwirtschaftsrechts, insbesondere die Regelungen zur Exportkontrolle sowie die anwendbaren Handelsembargos, zu befolgen. Dies betrifft sowohl nationale als auch ausländische Vorschriften, insbesondere, aber nicht ausschliesslich, die Vorschriften der US-Exportadministration und EU-Vorschriften. Die von TROX HESCO bezogenen Produkte dürfen weder direkt noch indirekt wiederverkauft, exportiert, wiederexportiert, vertrieben, transferiert oder anderweitig abgesetzt werden, ohne vorab alle Beschränkungen zu beachten, alle erforderlichen Verwaltungsentscheidungen einzuholen und alle Formalitäten zu erfüllen, die nach den vorgenannten Gesetzen, Vorschriften und sonstigen Regelungen zu beachten sind oder gefordert werden.

## 11. Eigentumsvorbehalt

11.1 TROX HESCO bleibt Eigentümerin ihrer gesamten Lieferungen, bis sie die Zahlungen gemäss Vertrag vollständig erhalten hat.

11.2 Der Kunde ist verpflichtet, bei Massnahmen, die zum Schutze des Eigentums der TROX HESCO erforderlich sind, mitzuwirken; insbesondere ermächtigt er die TROX HESCO mit Abschluss des Vertrages, auf Kosten des Kunden die Eintragung oder Vormerkung des Eigentumsvorbehalts in öffentlichen Registern, Büchern oder dergleichen gemäss den betreffenden Landesgesetzen vorzunehmen und alle diesbezüglichen Formalitäten zu erfüllen.

11.3 Der Kunde wird die gelieferten Gegenstände auf seine Kosten während der Dauer des Eigentumsvorbehalts instandhalten und zugunsten der TROX HESCO gegen Diebstahl, Bruch, Feuer, Wasser und sonstige Risiken versichern. Er wird ferner alle Massnahmen treffen, damit der Eigentumsanspruch der TROX HESCO weder beeinträchtigt noch aufgehoben wird.





## 12. Rücknahme von Waren

12.1 Es ist der TROX HESCO freigestellt, nach vorheriger schriftlicher Vereinbarung mit dem Kunden Lagerwaren zurückzunehmen, sofern diese beim Vereinbarungszeitpunkt noch im Lieferprogramm enthalten und fabrikanneu sind (max. 6 Monate alt, ungebraucht, originalverpackt). Eine Verpflichtung zur Rücknahme besteht jedoch nicht.

12.2 Nicht lagerhaltige, d.h. auf Bestellung angefertigte Produkte werden nicht zurückgenommen.

12.3 Die Rücksendung ist innert 30 Tagen nach Lieferung und nur gegen Voranmeldung mit dem Lieferschein franko an den vereinbarten Ort zurückzuschicken. Von einer Gutschrift werden abgezogen: Prüfgebühren, Versandspesen, eventuelle Instandstellungskosten sowie Umtriebskosten. Der minimale Abzug für die Umtriebe beträgt 30% vom Nettofakturawert, jedoch im Minimum CHF 150.00, sofern Ware und Verpackung in einwandfreiem Zustand sind. Eine Auszahlung der Gutschrift ist ausgeschlossen. Sie kann nur auf zukünftige Bestellungen angerechnet werden.

## 13. Prüfung / Mängelrüge bei Abnahme der Lieferung

13.1 Der Kunde ist verpflichtet, die Waren sofort nach Empfang zu prüfen. Waren, die nicht dem Lieferschein entsprechen oder feststellbare Mängel aufweisen, sind vom Kunden innerhalb von 8 Tagen nach Warenerhalt, schriftlich geltend zu machen (bezüglich Transportschäden siehe Ziffer 7.5). Unterlässt er dies, gelten Lieferung und Leistungen als genehmigt.

13.2 Eine nicht fristgemässe Mängelrüge führt zur Verwirkung der Gewährleistungspflicht (Garantiepflicht) der TROX HESCO.

13.3 Wünscht der Kunde Abnahmeprüfungen und sind diese nicht ausdrücklich im Lieferumfang enthalten, so müssen diese schriftlich vereinbart werden und gehen zu Lasten des Kunden. Können die Abnahmeprüfungen aus Gründen, welche TROX HESCO nicht zu vertreten hat, innert der festgelegten „Frist“ nicht durchgeführt werden, so gelten die mit diesen Prüfungen festzustellenden Eigenschaften bis zum Beweis des Gegenteils gemäss Ziffer 13.1 als vorhanden.

13.4 Mängelrügen heben die Zahlungsfrist nicht auf.

## 14. Mängelrüge von beim Empfang der Ware nicht feststellbaren Mängeln

14.1 Beim Empfang nicht feststellbare Mängel hat der Kunde sofort, d.h. innerhalb von 8 Tagen nach Entdeckung, zu rügen (analoges Vorgehen wie in Ziffer 13), spätestens jedoch vor Ablauf der Gewährleistungsfristen gemäss Ziffer 15.

## 15. Gewährleistungsfristen / Dauer und Beginn

15.1 Die Gewährleistung für Klima- und Lüftungskomponenten dauert 12 Monate ab Inbetriebsetzung, höchstens jedoch 24 Monate ab Liefertag, wenn die Inbetriebsetzung infolge baulicher Verzögerungen nicht vorher erfolgen kann.

15.2 Die Gewährleistung dauert für alle übrigen Waren, auch wenn diese an Geräten ein- oder aufgebaut sind, 12 Monate ab Liefertag. Dies betrifft zum Beispiel Steuerungen, Regelungen, Strömungswächter, Volumenstromregler, Brandschutzklappen, Ventilatoren usw.

15.3 Für nachgelieferte Waren im Sinne der Erfüllung von Gewährleistungen gemäss Ziffer 16 gelten wiederum die Basisgewährleistungsfristen (ohne Verlängerung) gemäss Ziffer 15.1 und 15.2. Nicht verlängert wird jedoch die Frist für die Teile der ursprünglich gelieferten Ware, die keine Mängel aufweisen.

## 16. Gewährleistung

16.1 Die Gewährleistung erstreckt sich auf die in den TROX HESCO-Katalogen angegebenen Leistungen, auf die bestätigten Leistungen und die mängelfreie Beschaffenheit der Waren.

16.2 TROX HESCO erfüllt ihre Gewährleistungspflichten, indem sie nach eigener Wahl defekte Waren bzw. Teile auf der Anlage kostenlos repariert oder Ersatzteile frei ab Werk zur Verfügung stellt. Weitere Ansprüche des Kunden sind ausgeschlossen, insbesondere auf Minderung oder Wandelung, für Auswechslungskosten des Kunden, Schadenersatz, Kosten für Feststellung von Schadensursachen, Expertisen, Folgeschäden (Betriebsunterbrechung, Wasser- und Umweltschäden usw.) u.a.

16.3 Wenn aber aus zwingenden terminlichen Gründen (Notfall) die Auswechslung oder Reparatur von defekten Teilen durch

den Kunden vorgenommen werden muss, übernimmt TROX HESCO nur nach vorangehender gegenseitiger Absprache und schriftlicher Freigabe die nachzuweisenden Kosten nach den branchenüblichen Regiesätzen. Im Ausland muss nebst schriftlicher Freigabe durch TROX HESCO eine Kostenschätzung des mutmasslichen Serviceerbringers (z.B. HGI in DE) vorliegen.

16.4 Diese Gewährleistungsverpflichtungen gelten nur dann, wenn TROX HESCO über einen eingetragenen Schaden rechtzeitig informiert wird (vgl. Ziffer 13 und 14).

16.5 Die Gewährleistung erlischt, wenn der Kunde oder Dritte ohne schriftliche Zustimmung der TROX HESCO Änderungen oder Reparaturen vornehmen.

16.6 Es ist Sache des Kunden, dafür zu sorgen, dass die Randbedingungen für eine normale Durchführung des Leistungsnachweises geschaffen sind.

16.7 Der Kunde bzw. der von ihm beauftragte Installateur ist gemäss VKF verpflichtet, Brandschutzprodukte gemäss den Inbetriebnahme- und Montageanleitungen des Herstellers zu installieren. Abweichende Anwendungen sind nicht erlaubt. Bei nicht zulassungskonformer Anwendung erlischt jegliche Garantie.

16.8 Von der Gewährleistung ausgeschlossen sind Schäden, verursacht durch höhere Gewalt, Anlagekonzepte und Ausführungen, die nicht dem jeweils massgeblichen Stand der Technik entsprechen, ferner Nichtbeachtung der technischen Richtlinien der TROX HESCO über Projektierung, Montage, Inbetriebsetzung, Betrieb und Wartung sowie unsachgemässe Arbeit Dritter.

16.9 Von der Gewährleistung ausgeschlossen sind ferner Mängel, die durch nicht ausgeführte Wartung, Prüfung oder Schäden durch Wassereinwirkung entstehen.

16.10 Ebenfalls von der Gewährleistung ausgeschlossen sind Teile, die einem natürlichen Verschleiss unterliegen.

16.11 Im Weiteren sind ausgeschlossen: Schäden, verursacht durch Einsatz von unsachgemässen Energieträgern (Wärme, Kälte), Korrosionsschäden, insbesondere, wenn Wasseraufbereitungsanlagen, Entkalker usw. angeschlossen oder ungeeignete Frostschutzmittel beigegeben sind, ferner Schäden, die durch unsachgemässen elektrischen Anschluss sowie ungenügende Absicherung, durch aggressives Wasser, zu hohen Wasserdruck, unsachgemässes Entkalken, chemische oder elektrolytische Einflüsse usw. verursacht werden.

16.12 Die Gewährleistung gilt nicht bei periodisch oder länger dauernder Entleerung der Anlage, bei Betrieb mit Dampf, Zugabe von Stoffen zum Heizungs- oder Kühlwasser, die auf Stahl, Kupfer oder Dichtungsmaterial aggressiv wirken können, übermässige Schlammablagerung in den Anlageteilen und bei zeitweiser oder ständiger Sauerstoffeinschleppung in die Anlage.

16.13 Ausgeschlossen sind Forderungen, die aufgrund abweichender Anwendung und Installation gegenüber den Inbetriebnahme- und Montageanleitungen des Herstellers, insbesondere bei Brandschutz und Entrauchungsprodukten, entstehen. Die TROX HESCO ist nicht verpflichtet, kostenlose Abnahmekontrollen vor Ort zu machen.

## 17. Haftung

17.1 TROX HESCO haftet unbeschränkt in Fällen der ausdrücklichen Übernahme einer Garantie. Ebenso haftet TROX HESCO unbeschränkt bei Verletzung des Lebens, des Körpers oder der Gesundheit. Unter Vorbehalt von Vorsatz und grober Fahrlässigkeit sowie unter Vorbehalt der Haftung aufgrund von zwingenden gesetzlichen Vorschriften, insbesondere dem Produkthaftungsgesetz, wird im Übrigen jegliche vertragliche und ausservertragliche Haftung seitens TROX HESCO ausgeschlossen.

17.2 Die vertragliche und ausservertragliche Haftung von TROX HESCO für Folgeschäden (z.B. Mangelfolgeschäden, mittelbare und indirekte Schäden, entgangener Gewinn oder Ansprüche von Drittabnehmern des Kunden) ist ausgeschlossen, soweit zwingende Gesetzesbestimmungen, insbesondere produktthaftpflichtrechtliche Bestimmungen, dem nicht entgegenstehen. Falls TROX HESCO im Einzelfall eine Entschädigung für Folgeschäden aus Kulanz zuspricht, geschieht dies stets ohne präjudizielle Wirkung und ohne Anerkennung einer Rechtspflicht.

17.3 Alle Fälle von Vertragsverletzungen und deren Rechtsfolgen sowie alle Ansprüche des Kunden, gleichgültig aus welchem Rechtsgrund sie gestellt werden, sind in diesen Bedingungen abschliessend geregelt. Insbesondere sind alle nicht

ausdrücklich genannten Ansprüche ausgeschlossen.

17.4 Die vorstehenden Haftungsbeschränkungen gelten nach Grund und Höhe auch zugunsten der gesetzlichen Vertreter, Mitarbeiter oder sonstigen Erfüllungs- und/oder Verrichtungsgehilfen von TROX HESCO.

## 18. Zahlungsbedingungen

18.1 Das Zahlungsziel ist 30 Tage netto ab Rechnungsdatum.

18.2 Die vereinbarten Zahlungstermine sind auch dann einzuhalten, wenn nach Abgang der Lieferung ab Werk irgendwelche Verzögerungen eintreten. Es ist unzulässig, Zahlungen wegen Beanstandungen, noch nicht erteilten Gutschriften oder Gegenforderungen zu kürzen oder zurückzubehalten.

18.3 Die Zahlungen sind auch dann zu leisten, wenn unwesentliche Teile fehlen, aber dadurch der Gebrauch der Lieferung nicht verunmöglicht wird oder wenn auch an der Lieferung Nacharbeiten notwendig sind.

18.4 Für verspätete Zahlungen wird ein bankenüblicher Verzugszins berechnet.

18.5 TROX HESCO steht es zu, die Auslieferung pender Aufträge von der Zahlung der fälligen Forderungen abhängig zu machen oder gar den Auftrag zu annullieren.

18.6 Ab einem gewissen Auftragsvolumen wird ein Drittel der Auftragssumme im Sinne einer Vorauszahlung sofort nach Erhalt der Auftragsbestätigung in Rechnung gestellt, sofern im Voraus vereinbart.

18.7 Forderungen des Kunden, unabhängig davon, ob sie aus dem gleichen Vertrag herrühren oder nicht, dürfen nur mit dem schriftlichen Einverständnis der TROX HESCO durch den Kunden verrechnet werden.

## 19. Datenschutz

19.1 TROX HESCO verwendet die vom Kunden mitgeteilten Personendaten zur Erfüllung und Abwicklung der Bestellungen oder Anfragen, zur Rechnungsstellung, zur Pflege laufender Kundenbeziehungen, zur Gewährleistung des Betriebs und Wahrung der Betriebssicherheit, für die Erfüllung gesetzlicher Pflichten sowie zu Marketingzwecken. Soweit gesetzlich zulässig und sofern von TROX HESCO als angemessen erachtet, kann TROX HESCO im Rahmen ihrer geschäftlichen Aktivitäten Dritten im In- und Ausland (z.B. Dienstleistern, Lieferanten und sonstigen Vertragspartnern von TROX HESCO), die von ihr erhobenen Personendaten zwecks Bearbeitung zu Zwecken von TROX HESCO oder zu deren eigenen Zwecken bekannt geben. Eine Weitergabe der Daten erfolgt insbesondere an das mit der Lieferung beauftragte Versandunternehmen (soweit dies zur Lieferung von Waren notwendig ist), an von der TROX HESCO beigezogene Auftragsdatenbearbeiter im In- und Ausland sowie an die Gruppengesellschaften der TROX HESCO im In- und Ausland. Als Kunde erklären Sie sich mit dieser Nutzung ihrer Daten ausdrücklich einverstanden. Im Übrigen wird auf die auf der Webseite < <https://www.troxhesco.ch/> > abrufbare Datenschutzerklärung von TROX HESCO verwiesen. Mit der Auftragserteilung bestätigt der Kunde, dass er diese Datenschutzerklärung zu Kenntnis genommen hat und mit den Bestimmungen der Datenschutzerklärung einverstanden ist.

## 20. Schlussbestimmungen

20.1 Sollten sich einzelne Bestimmungen dieses Vertrages ganz oder teilweise als unwirksam oder undurchführbar erweisen oder infolge Änderungen der Gesetzgebung nach Vertragsabschluss unwirksam oder undurchführbar werden, bleiben die übrigen Vertragsbestimmungen und die Wirksamkeit des Vertrages im Ganzen hiervon unberührt. An die Stelle der unwirksamen oder undurchführbaren Bestimmung soll die wirksame und durchführbare Bestimmung treten, die dem Sinn und Zweck der nichtigen Bestimmung möglichst nahekommt. Erweist sich der Vertrag als lückenhaft, gelten die Bestimmungen als vereinbart, die dem Sinn und Zweck des Vertrages entsprechen und im der Parteien zum Zeitpunkt des Vertragsabschlusses vereinbart worden wären.

20.2 Zuständig für sämtliche Streitigkeiten zwischen dem Kunden und TROX HESCO sind die ordentlichen Gerichte am Sitz von TROX HESCO, CH-8630 Rüti ZH. TROX HESCO ist berechtigt, den Kunden auch an dessen Sitz zu belangen.

20.3 Der Vertrag unterliegt dem schweizerischen materiellen Recht unter Ausschluss des UN-Kaufrechts (CISG bzw. Wiener Kaufrecht).

# Schweiz Preisliste 2024



TROX HESCO Schweiz AG  
Walderstrasse 125  
Postfach 455  
CH-8630 Rüti ZH

Tel. +41 55 250 71 11  
E-Mail [trox-hesco@troxgroup.com](mailto:trox-hesco@troxgroup.com)  
[www.troxhesco.ch](http://www.troxhesco.ch)

Änderungen vorbehalten · Alle Rechte vorbehalten · © TROX HESCO Schweiz AG